

XKS 3100 W

cs	Miele@home Návod k montáži a instalaci
de	Miele@home Montage- und Installationsanweisung
el	Miele@home Οδηγίες τοποθέτησης και εγκατάστασης
en	Fitting and installation instructions for Miele@home
fr	Miele@home Notice d'installation et de montage
hr	Miele@home Upute za ugradnju i instalaciju
it	Miele@home Istruzioni di montaggio e di installazione
nl	Miele@home Montage- en installatiehandleiding
sr	Miele@home Uputstvo za montažu i instalaciju
ru	Miele@home Инструкция по монтажу и установке
pl	Miele@home Instrukcja montażu i instalacji

cs - Obsah

Bezpečnostní pokyny a varovná upozornění	3
Váš příspěvek k ochraně životního prostředí	5
Popis a montáž	6
WiFi adaptér XKS 3100 W	6
Instalace WiFi adaptéru	7
Přihlášení přístroje pro domácnost ve WiFi síti prostřednictvím smartphone/ tabletu	8
Přihlášení přes Miele@mobile App	8
Technické údaje	12
Prohlášení o shodě.....	12

WiFi adaptér vyhovuje předepsaným bezpečnostním ustanovením. Neodborné používání však může vést k úrazům osob a věcným škodám.

Než WiFi adaptér uvedete do provozu, pozorně si přečtěte návod k montáži a instalaci. Obsahuje důležité pokyny pro instalaci, bezpečnost a používání WiFi adaptéru. Tím ochráníte sebe a zabráníte poškození adaptéru a přístroje pro domácnost.

Návod k montáži a instalaci uschovejte a předejte ho případnému novému majiteli.

Tento návod k montáži a instalaci popisuje funkce WiFi adaptéru.

Používání ke stanovenému účelu

- ▶ WiFi adaptér slouží výhradně k navázání WiFi spojení mezi přístrojem Miele pro domácnost a WiFi sítí v budově.
- ▶ WiFi technologie podporovaná WiFi adaptérem může být občas nebo trvale rušená. Z tohoto důvodu není zajištěna stálá dostupnost nabízených funkcí. Dosah rádiového spojení lze zvětšit běžným WiFi repeaterem. V této záležitosti se prosím obraťte na Vašeho specializovaného prodejce Miele nebo na servisní službu Miele.

Technická bezpečnost

- ▶ WiFi adaptér před instalací zkontrolujte, zda není viditelně poškozený. Poškozený WiFi adaptér neinstalujte a neuvádějte do provozu.
- ▶ WiFi adaptér je odpojený od elektrické sítě jen tehdy, když:
 - jsou vypnuté jističe elektrické instalace nebo
 - jsou úplně vyšroubované šroubovací pojistky elektrické instalace nebo
 - je odpojené připojovací síťové vedení od elektrické sítě. U přírodních vedení se síťovou zástrčkou pro jeho odpojení od elektrické sítě netahejte za vedení, nýbrž za zástrčku.
 - je vypnutý proudový chránič (FI).

Před montáží nebo demontáží WiFi adaptéru odpojte přístroje Miele pro domácnost od elektrické sítě.

- ▶ Pouze u originálních náhradních dílů garantuje firma Miele, že budou splňovat bezpečnostní požadavky. Vadné součásti nahrazujte jen originálními náhradními díly.

Likvidace přepravního obalu

Obal chrání přístroj před poškozením během přepravy. Obalové materiály byly zvoleny s přihlédnutím k aspektům ochrany životního prostředí a k možností jejich likvidace, a jsou tedy recyklovatelné.

Vrácení obalů do materiálového cyklu šetří suroviny a snižuje množství odpadů. Váš specializovaný prodejce odebere obal zpět.

Likvidace starého přístroje

Elektrické a elektronické přístroje často obsahují hodnotné materiály. Obsahují také určité látky, směsi a konstrukční součásti, které byly nutné pro jejich funkci a bezpečnost. V domovním odpadu a při neodborném nakládání mohou škodit lidskému zdraví a životnímu prostředí. Svůj starý přístroj proto v žádném případě nedávejte do domovního odpadu.



Místo toho využijte oficiální sběrná a vratná místa pro odevzdávání a užitkování elektrických a elektronických přístrojů zřízená obcemi, prodejci nebo společností Miele. Podle zákona jste sami zodpovědní za vymazání případných osobních údajů na likvidovaném starém přístroji. Postarejte se prosím o to, aby byl starý přístroj až do odvozu uložen tak, aby se k němu nedostaly děti.

WiFi adaptér XKS 3100 W

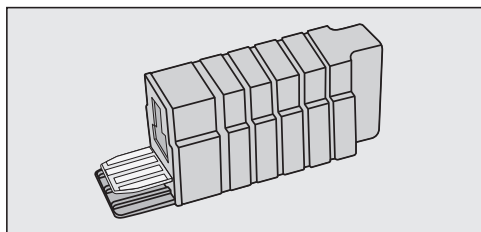

WiFi adaptér je určený pro použití ve volně stojících přístrojích Miele.

K tomu však WiFi adaptér musí být nejprve zasunut do přístroje (viz kapitola „Instalace WiFi adaptéru“).

Abyste mohli využívat Miele@mobile App nebo funkce Miele@home jako např. SuperVision nebo synchronizaci denního času, musí být Váš přístroj Miele připojený k Vaší WiFi síti.

Tento návod popisuje instalaci WiFi adaptéru a přihlášení ve WiFi síti s telefonem smartphone nebo tabletem (systémy iOS[®] a Android[™]).

cs - Instalace WiFi adaptéru

Než uvedete přístroj s WiFi adaptérem do provozu, pozorně si přečtete návod k obsluze a montáži, který je přiložený k Vašemu přístroji. Obsahuje důležité pokyny pro montáž, bezpečnost, používání a údržbu. Tím ochráníte sebe a zabráníte poškození přístroje.

 Při instalačních pracích musí být přístroj odpojený od elektrické sítě.

- Odpojte přístroj od elektrické sítě.

WiFi adaptér se zasouvá vlevo vedle displeje. K tomu nejprve musíte odstranit kryt.

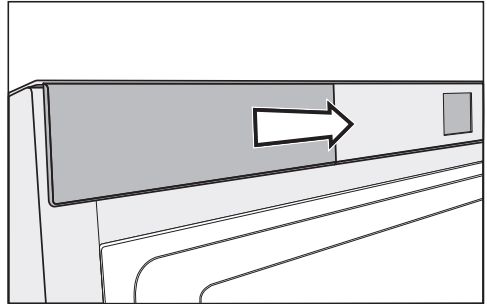

Přístroj s pravými dvířky

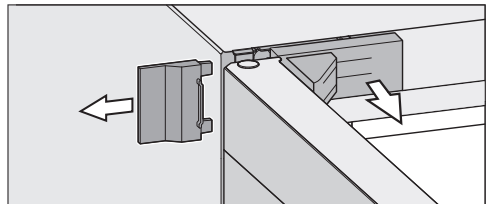

Přístroj s levými dvířky

- Uvolněte kryt.

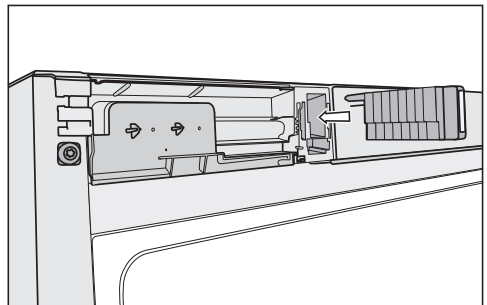

- Zasuňte WiFi adaptér do otvoru, dokud nebude úplně zasunutý a nezaklapne.
- Naklapněte kryt.
- Připojte přístroj k elektrické síti.

Asi po 60 sekundách můžete přístroj přihlásit ve své WiFi síti.

cs - Přihlášení přístroje pro domácnost ve WiFi síti prostřednictvím smartphone/tabletu

Přihlášení přes Miele@mobile App

Uvědomte si, že přístroj lze zapojit jen do WiFi sítě s frekvencí 2,4 GHz (standard b/g/n).

WiFi adaptér musí být zasunutý.

Pro přihlášení prostřednictvím aplikace budete potřebovat:

- smartphone nebo tablet, na němž je nainstalovaná Miele@mobile App
- název Vaší lokální WiFi sítě a příslušné heslo
- výrobní číslo svého přístroje Miele (je uvedeno na typovém štítku; viz návod k obsluze a montáži přístroje)

Výrobní číslo přístroje je přihlašovacím heslem. U hesla se jedná o posledních 9 číslic výrobního čísla bez úvodní „0“.

Stážení Miele@mobile App

Miele@mobile App vhodnou pro WiFi modul obdržíte zdarma v příslušných App Stores.

- V App Store® příp. v Google Play™ vyhledejte aplikaci **Miele@mobile**.



- Nahrajte si aplikaci do svého mobilního zařízení.
- Spusťte Miele@mobile App a založte účet uživatele Miele.



Pokud již účet uživatele Miele máte, můžete tato data využít pro přihlášení v aplikaci.

Proces přihlašování se liší podle toho, jaký operační systém používá Váš smartphone nebo tablet.

cs - Přihlášení přístroje pro domácnost ve WiFi síti prostřednictvím smartphone/tabletu

Připojení přístroje pro domácnost přes mobilní zařízení

Pomocí svého účtu uživatele jste přihlášení v Miele@mobile App a Váš smartphone nebo tablet používá WiFi síť, ve které má být přihlášen přístroj pro domácnost.

- Zkontrolujte, zda je v místě instalace přístroje k dispozici dostatečně silný signál Vaší WiFi sítě.
- Na standardní obrazovce stiskněte .
- Listujte tlačítkem se šipkou < nebo > doleva nebo doprava, dokud se neobjeví symbol systémových nastavení Miele@home .

■ Stiskněte .

■ Stiskněte .

Spustí se bezdrátový přístupový bod (Soft access point) WiFi adaptéru a naváže se přímé spojení Vašeho přístroje pro domácnost s Vaším telefonem smartphone nebo tabletem.

- V aplikaci zvolte „Přidat přístroj Miele / Gateway“.
- Zvolte „Přidat nový přístroj Miele“.
- Zvolte „WiFi připojení pomocí App“.
- Řiďte se dalšími pokyny aplikace.

Po úspěšném přihlášení se Váš přístroj pro domácnost zobrazí v Miele@mobile App. Na displeji Vašeho přístroje se objeví spouštěcí obrazovka se symbolem  vpravo nahoře.



Tip: Než se Váš přístroj pro domácnost zobrazí v aplikaci, může to několik málo sekund trvat.





- Zvolte „Spustit Miele@mobile“, abyste používali funkce Miele@mobile App pro svůj přístroj pro domácnost.

Apple, logo Apple, iPhone a iPad jsou obchodní značky Apple Inc., které jsou registrované v USA a dalších zemích. App Store je obchodní značka služeb Apple Inc.

cs - Přihlášení přístroje pro domácnost ve WiFi síti prostřednictvím smartphone/tabletu

Možnosti nastavení v submenu systémová nastavení Miele@home

V nastavovacím režimu  svého přístroje můžete v submenu  systémová nastavení Miele@home provést určitá nastavení.

	WPS Push Button
	bezdrátový přístupový bod (Soft access point)
	reset WiFi modulu
	nastavení WiFi modulu od výrobce

– WPS Push Button

Alternativně k přihlášení k síti pomocí Miele@mobile App doporučujeme navázat spojení přes WPS (Wireless Protected Setup).

K tomu potřebujete router vybavený funkcí WPS.

- Stiskněte WPS.

Nějakou dobu budou probíhat pokusy o navázání spojení s WiFi.

- Do dvou minut na svém routeru aktivujte funkci „WPS“.

Pokud se podaří navázat spojení, objeví se na displeji .

- Potvrďte pomocí OK.

Zobrazení se změní na spouštěcí obrazovku a vpravo nahoře se objeví .

Pokud se nepodaří navázat spojení, objeví se na displeji .

Případně jste na svém routeru neaktivovali WPS dostatečně rychle. Provedte znovu výše uvedené kroky.

– bezdrátový přístupový bod (Soft access point)

Můžete navázat přímé spojení svého přístroje se svým mobilním koncovým zařízením (např. smartphone, PC tablet atd.). Toto spojení je nutné pro navázání síťového spojení s Miele@mobile App.

Přesný popis najdete v kapitole „Přihlášení přes Miele@mobile App“, odstavec „Připojení přístroje pro domácnost přes mobilní zařízení“.

- Stiskněte .

Nějakou dobu budou probíhat pokusy o navázání přímého spojení.

- Potvrďte navázání spojení na mobilním koncovém zařízení.

Zobrazení se změní na spouštěcí obrazovku a vpravo nahoře se objeví .

Pokud asi po 15 minutách není potvrzeno spojení, operace se ukončí. Zobrazení se změní na spouštěcí obrazovku.

cs - Přihlášení přístroje pro domácnost ve WiFi síti prostřednictvím smartphone/tabletu

– reset WiFi modulu

Můžete vynulovat všechna provedená nastavení a hodnoty zadané pro Miele@home. Všechna nastavení, která se netýkají Miele@home, zůstanou zachovaná a zapne se WiFi adaptér.

- Stiskněte .

Objeví se .

- Potvrďte pomocí OK.

WiFi modul byl restartován. Po úspěšném restartu se zobrazení změní na spouštěcí obrazovku a vpravo nahoře se objeví .

– nastavení WiFi modulu od výrobce

Jestliže chcete vynulovat všechna provedená nastavení a hodnoty zadané pro Miele@home, můžete obnovit nastavení WiFi modulu z výroby. Všechna nastavení, která se netýkají Miele@home, zůstanou zachovaná a vypne se WiFi modul.

- Stiskněte .

Objeví se .

- Potvrďte pomocí OK.

WiFi modul se vynuluje a vypne. Zobrazení se změní na spouštěcí obrazovku a symbol  aktivního WiFi spojení zhasne.

Prohlášení o shodě

Miele tímto prohlašuje, že tento XKM 3100 W odpovídá směrnici 2014/53/EU.

Úplný text prohlášení o shodě EU je k dispozici na jedné z následujících internetových adres:

– Produkty, Download na www.miele.cz

Kmitočtové pásmo	2,412 GHz – 2,472 GHz
------------------	-----------------------

Maximální vysílací výkon	< 100 mW
--------------------------	----------

Sicherheitshinweise und Warnungen	14
Ihr Beitrag zum Umweltschutz	16
Beschreibung und Montage	17
WLAN-Stick XKS 3100 W.....	17
WLAN-Stick installieren	18
Hausgerät im WLAN-Netzwerk anmelden via Smartphone/Tablet	19
Anmeldung per Miele@mobile App	19
Technische Daten	23
Konformitätserklärung	23

de - Sicherheitshinweise und Warnungen

Der WLAN-Stick entspricht den vorgeschriebenen Sicherheitsbestimmungen. Ein unsachgemäßer Gebrauch kann jedoch zu Schäden an Personen und Sachen führen.

Lesen Sie die Montage- und Installationsanweisung aufmerksam durch, bevor Sie den WLAN-Stick in Betrieb nehmen. Sie enthält wichtige Hinweise für die Installation des WLAN-Sticks, die Sicherheit und den Gebrauch. Dadurch schützen Sie sich und vermeiden Schäden an dem Stick und am Hausgerät.

Bewahren Sie die Montage- und Installationsanweisung auf und geben Sie sie an einen eventuellen Nachbesitzer weiter.

Diese Montage- und Installationsanweisung beschreibt den Funktionsumfang des WLAN-Sticks.

Bestimmungsgemäße Verwendung

- ▶ Der WLAN-Stick dient ausschließlich zum Herstellen einer WLAN-Verbindung zwischen einem Miele Hausgerät und einem WLAN-Netzwerk innerhalb eines Gebäudes.
- ▶ Die von dem WLAN-Stick unterstützte Technologie WLAN kann zeitweilig oder vollständig gestört sein. Aus diesem Grund ist eine ständige Verfügbarkeit der angebotenen Funktionen nicht sichergestellt. Die Reichweite der Funkverbindung kann durch einen handelsüblichen WLAN-Repeater erweitert werden. Bitte wenden Sie sich hierzu an Ihren Miele Fachhändler oder an den Miele Werkkundendienst.

Technische Sicherheit

- ▶ Kontrollieren Sie den WLAN-Stick vor der Installation auf äußere sichtbare Schäden. Installieren Sie keinen beschädigten WLAN-Stick und nehmen Sie ihn nicht in Betrieb.
- ▶ Der WLAN-Stick ist nur dann elektrisch vom Elektronetz getrennt, wenn:
 - die Sicherungen der Elektroinstallation ausgeschaltet sind oder
 - die Schraubsicherungen der Elektroinstallation ganz herausgeschraubt sind oder
 - die Netzanschlussleitung vom Elektronetz getrennt ist. Ziehen Sie bei Anschlussleitungen mit Netzstecker nicht an der Leitung, sondern am Stecker, um diese vom Elektronetz zu trennen.
 - der Fehlerstrom-Schutzschalter (FI-Schalter) ausgelöst wurde.

Trennen Sie vor Ein- oder Ausbau des WLAN-Sticks die Miele Hausgeräte von dem Elektronetz.

- ▶ Nur bei Originalersatzteilen gewährleistet Miele, dass sie die Sicherheitsanforderungen erfüllen. Defekte Bauteile dürfen nur gegen Originalersatzteile ausgetauscht werden.

Entsorgung der Transportverpackung

Die Verpackung schützt das Gerät vor Transportschäden. Die Verpackungsmaterialien sind nach umweltverträglichen und entsorgungstechnischen Gesichtspunkten ausgewählt und deshalb recycelbar.

Das Rückführen der Verpackung in den Materialkreislauf spart Rohstoffe und verringert das Abfallaufkommen. Ihr Fachhändler nimmt die Verpackung zurück.

Entsorgung des Altgerätes

Elektro- und Elektronikgeräte enthalten vielfach wertvolle Materialien. Sie enthalten auch bestimmte Stoffe, Gemische und Bauteile, die für ihre Funktion und Sicherheit notwendig waren. Im Hausmüll sowie bei nicht sachgemäßer Behandlung können sie der menschlichen Gesundheit und der Umwelt schaden. Geben Sie Ihr Altgerät deshalb auf keinen Fall in den Hausmüll.



Nutzen Sie stattdessen die offiziellen, eingerichteten Sammel- und Rücknahmestellen zur Abgabe und Verwertung der Elektro- und Elektronikgeräte bei Kommune, Händler oder Miele. Für das Löschen etwaiger personenbezogener Daten auf dem zu entsorgenden Altgerät sind Sie gesetzmäßig eigenverantwortlich. Bitte sorgen Sie dafür, dass Ihr Altgerät bis zum Abtransport kindersicher aufbewahrt wird.

WLAN-Stick XKS 3100 W

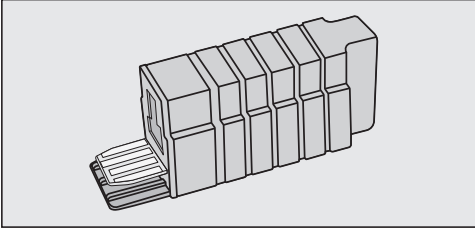

Der WLAN-Stick ist für den Einsatz in den Miele Stand-Kältegeräten vorgesehen.

Dazu muss der WLAN-Stick jedoch zuerst am Kältegerät eingesteckt werden (siehe Kapitel „WLAN-Stick installieren“).

Um die Miele@mobile App oder Miele@home Funktionen wie z. B. SuperVision oder Uhrzeitsynchronisation nutzen zu können, muss Ihr Miele Kältegerät mit Ihrem WLAN-Netzwerk verbunden sein.

Diese Anweisung beschreibt die Installation des WLAN-Sticks, sowie die Anmeldung in einem WLAN-Netzwerk mit einem Smartphone oder Tablet (iOS[®]- und Android[™]-Systeme).

de - WLAN-Stick installieren

Lesen Sie die Gebrauchs- und Montageanweisung, die Ihrem Kältegerät beiliegt, aufmerksam durch, bevor Sie das Kältegerät mit dem WLAN-Stick in Betrieb nehmen. Sie enthält wichtige Hinweise für den Einbau, die Sicherheit, den Gebrauch und die Wartung. Dadurch schützen Sie sich und vermeiden Schäden am Kältegerät.

 Bei Installationsarbeiten muss das Kältegerät vom Elektronetz getrennt sein.

- Trennen Sie das Kältegerät vom Elektronetz.

Der WLAN-Stick wird links neben dem Display gesteckt. Dazu muss vorab die Abdeckung entfernt werden.

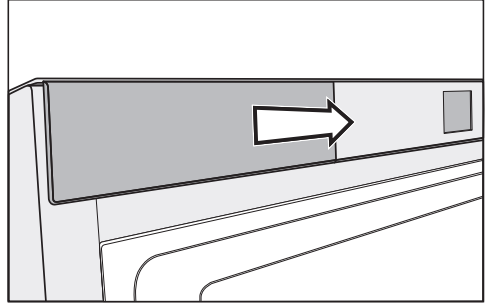

Kältegerät mit rechtem Türanschlag

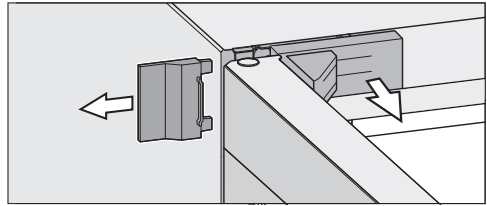

Kältegerät mit linkem Türanschlag

- Lösen Sie die Abdeckung.

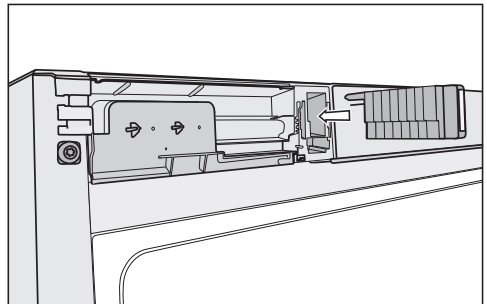

- Stecken sie den WLAN-Stick in die Öffnung bis er vollständig eingeschoben ist und einrastet.
- Rasten Sie die Abdeckung auf.
- Schließen Sie das Kältegerät an das Elektronetz an.

Nach ca. 60 Sekunden können Sie das Kältegerät in Ihrem WLAN-Netzwerk anmelden.

de - Hausgerät im WLAN-Netzwerk anmelden via Smartphone/Tablet

Anmeldung per Miele@mobile App

Beachten Sie, dass das Kältegerät nur in einem WLAN-Netzwerk mit der Frequenz 2,4 GHz (Standard b/g/n) vernetzt werden kann.

Der WLAN-Stick muss gesteckt sein.

Für die Anmeldung per App benötigen Sie:

- ein Smartphone oder Tablet, auf dem die Miele@mobile App installiert ist
- den Namen Ihres lokalen WLAN-Netzwerkes und das zugehörige Passwort
- die Fabrikationsnummer Ihres Miele Kältegerätes (diese steht auf dem Typenschild; siehe Gebrauchs- und Montageanleitung des Kältegerätes)

Die Fabrikationsnummer des Kältegerätes ist das Passwort für die Anmeldung. Bei dem Passwort handelt es sich um die letzten 9 Ziffern der Fabrikationsnummer ohne die führende „0“.

Miele@mobile App herunterladen

Die zum WLAN-Modul passende App Miele@mobile erhalten Sie kostenfrei in den jeweiligen App Stores.

- Suchen Sie im App Store[®] bzw. bei Google Play[™] nach der App **Miele@mobile**.



- Laden Sie sich die App auf Ihr Mobilgerät.
- Starten Sie die Miele@mobile App und legen Sie ein Miele-Benutzerkonto an.





Sollten Sie schon ein Miele-Benutzerkonto besitzen, können Sie diese Daten nutzen, um sich in der App anzumelden.

Der Anmeldeprozess unterscheidet sich, je nachdem, welches Betriebssystem Ihr Smartphone oder Tablet verwendet.

de - Hausgerät im WLAN-Netzwerk anmelden via Smartphone/Tablet

Hausgerät über ein Mobilgerät einbinden

Sie sind mit Ihrem Benutzerkonto in der Miele@mobile App angemeldet und Ihr Smartphone oder Tablet nutzt das WLAN-Netzwerk, in dem das Hausgerät angemeldet werden soll.

- Prüfen Sie, ob das Signal Ihres WLAN-Netzwerkes am Aufstellungs-ort des Kältegerätes mit ausreichender Signalstärke vorhanden ist.
- Berühren Sie im Startbildschirm .
- Blättern Sie mit den Pfeiltasten < oder > nach links oder rechts bis das Symbol für die Miele@home Systemeinstellungen  erscheint.
- Berühren Sie .
- Blättern Sie mit den Pfeiltasten < oder > nach links oder rechts bis  erscheint.
- Berühren Sie .

Der drahtlose Zugangspunkt (Soft access point) des WLAN-Sticks wird gestartet, und es wird eine direkte Verbindung von Ihrem Hausgerät zu Ihrem Smartphone oder Tablet hergestellt.

- Wählen Sie in der App „Miele Gerät / Gateway hinzufügen“.
- Wählen Sie „Neues Miele Gerät hinzufügen“.
- Wählen Sie „Geführte WLAN Verbindung per App“.
- Folgen Sie den weiteren Anweisungen der App.

Nach erfolgreicher Anmeldung wird Ihr Hausgerät in der Miele@mobile App angezeigt. Im Display Ihres Kältegerätes erscheint der Startbildschirm mit dem Symbol  oben rechts.



Tipp: Es kann wenige Sekunden dauern, bis Ihr Hausgerät in der App angezeigt wird.





- Wählen Sie „Miele@mobile starten“, um die Funktionen der Miele@mobile App für Ihr Hausgerät zu nutzen.

Apple, das Apple Logo, iPhone und iPad sind Marken der Apple Inc., die in den USA und weiteren Ländern eingetragen sind. App Store ist eine Dienstleistungsmarke der Apple Inc.

de - Hausgerät im WLAN-Netzwerk anmelden via Smartphone/Tablet

Einstellmöglichkeiten im Untermenü Miele@home Systemeinstellungen

Im Einstellungs-Modus  Ihres Kältegerätes können Sie im Untermenü  Miele@home Systemeinstellungen bestimmte Einstellungen vornehmen.

	WPS Push Button
	Drahtloser Zugangspunkt (Soft access point)
	Reset WLAN-Modul
	Werkeinstellungen WLAN-Modul

– WPS Push Button

Alternativ zur Netzwerkanmeldung mit Hilfe der Miele@mobile App empfehlen wir die Verbindung über WPS (Wireless Protected Setup) herzustellen.

Dafür benötigen Sie einen WPS-fähigen Router.

■ Berühren Sie WPS.

Es wird für eine bestimmte Zeit versucht, eine WLAN-Verbindung aufzubauen.

■ Aktivieren Sie innerhalb von zwei Minuten an ihrem Router die Funktion „WPS“.

Wenn die Verbindung hergestellt werden konnte, erscheint im Display .

■ Bestätigen Sie mit OK.

Die Anzeige wechselt in den Startbildschirm, und oben rechts erscheint .

Konnte die Verbindung nicht aufgebaut werden, erscheint im Display .

Eventuell haben Sie an Ihrem Router nicht schnell genug WPS aktiviert. Führen Sie die oben genannten Schritte erneut durch.

– Drahtloser Zugangspunkt (Soft access point)

Sie können eine direkte Verbindung von Ihrem Kältegerät zu Ihrem mobilen Endgerät (z. B. Smartphone, Tablet-PC usw.) herstellen. Diese Verbindung ist erforderlich, um eine Netzwerkverbindung mit der Miele@mobile App herzustellen.

Die genaue Beschreibung finden Sie im Kapitel „Anmeldung per Miele@mobile App“, Abschnitt „Hausgerät über ein Mobilgerät einbinden“.

■ Berühren Sie .

Es wird für eine bestimmte Zeit versucht, eine Direktverbindung aufzubauen.

■ Bestätigen Sie den Verbindungsaufbau am mobilen Endgerät.

Die Anzeige wechselt in den Startbildschirm, und oben rechts erscheint .

Wird nach ca. 15 Minuten keine Verbindung bestätigt, wird der Vorgang abgebrochen. Die Anzeige wechselt in den Startbildschirm.

de - Hausgerät im WLAN-Netzwerk anmelden via Smartphone/Tablet

– Reset WLAN-Modul

Sie können alle vorgenommenen Einstellungen und eingegebenen Werte für Miele@home zurücksetzen. Alle Einstellungen, die Miele@home nicht betreffen, bleiben erhalten und der WLAN-Stick wird eingeschaltet.

■ Berühren Sie .

 erscheint.

■ Bestätigen Sie mit OK.

Das WLAN-Modul wurde neu gestartet. Nach erfolgreichem Neustart wechselt die Anzeige in den Startbildschirm und oben rechts erscheint .

– Werkeinstellungen WLAN-Modul

Wenn Sie alle vorgenommenen Einstellungen und eingegebenen Werte für Miele@home zurücksetzen möchten, können Sie die Werkeinstellung des WLAN-Moduls wieder herstellen. Alle Einstellungen, die Miele@home nicht betreffen, bleiben erhalten und das WLAN-Modul wird ausgeschaltet.

■ Berühren Sie .

 erscheint.

■ Bestätigen Sie mit OK.

Das WLAN-Modul wird zurückgesetzt und ausgeschaltet. Die Anzeige wechselt in den Startbildschirm und das Symbol  einer aktiven WLAN-Verbindung ist erloschen.

Konformitätserklärung

Hiermit erklärt Miele, dass dieses XKM 3100 W der Richtlinie 2014/53/EU entspricht.

Der vollständige Text der EU-Konformitätserklärung ist unter einer der folgenden Internetadressen verfügbar:

- Produkte, Download, auf www.miele.de
- Service, Informationen anfordern, Gebrauchsanweisungen, auf www.miele.de/haushalt/informationsanforderung-385.htm durch Angabe des Produktnamens oder der Fabrikationsnummer

Frequenzband des WLAN-Moduls	2,412 GHz – 2,472 GHz
------------------------------	-----------------------

Maximale Sendeleistung des WLAN-Moduls	< 100 mW
--	----------

ει - Πίνακας περιεχομένων

Υποδείξεις ασφαλείας.....	25
Προστασία περιβάλλοντος	27
Περιγραφή και τοποθέτηση.....	28
Στικ WLAN XKS 3100 W	28
Τοποθέτηση στικ WLAN.....	29
Σύνδεση συσκευής στο δίκτυο WLAN μέσω smartphone/tablet	30
Σύνδεση μέσω εφαρμογής Miele@mobile	30
Τεχνικά χαρακτηριστικά.....	34
Δήλωση πιστότητας.....	34

Το στικ WLAN ανταποκρίνεται πλήρως στις ισχύουσες προδιαγραφές ασφαλείας. Η παραβίαση της σωστής χρήσης της συσκευής είναι επικίνδυνη και για το χειριστή και για τη συσκευή.

Διαβάστε προσεκτικά τις οδηγίες τοποθέτησης και εγκατάστασης, πριν θέσετε σε λειτουργία το στικ WLAN. Μέσα σ' αυτές υπάρχουν σημαντικές υποδείξεις για την εγκατάσταση του στικ WLAN, την ασφάλεια και τον χειρισμό. Έτσι προστατεύετε τον εαυτό σας αλλά και το στικ και τη συσκευή από οποιαδήποτε βλάβη.

Φυλάξτε αυτές τις οδηγίες τοποθέτησης και εγκατάστασης και σε περίπτωση που το στικ αλλάξει ιδιοκτήτη μην παραλείψετε να του παραδώσετε και τις οδηγίες χρήσης.

Αυτές οι οδηγίες τοποθέτησης και εγκατάστασης περιγράφουν την έκταση λειτουργίας του στικ WLAN.

Χρήση σύμφωνα με τους κανονισμούς

► Το στικ WLAN εξυπηρετεί αποκλειστικά τη δημιουργία μιας σύνδεσης WLAN ανάμεσα σε μια συσκευή Miele και ένα δίκτυο WLAN μέσα σε ένα κτίριο.

► Η τεχνολογία WLAN που υποστηρίζει το στικ μπορεί να είναι είτε προσωρινά προβληματική είτε ολοκληρωτικά. Γι' αυτόν τον λόγο δεν εξασφαλίζεται μια σταθερή διαθεσιμότητα των προσφερόμενων λειτουργιών. Η εμβέλεια της ασύρματης σύνδεσης μπορεί να επεκταθεί μέσω ενός ενισχυτή (WLAN-Repeater) που υπάρχει στο εμπόριο. Γι' αυτό απευθυνθείτε στο κατάστημα πώλησης προϊόντων Miele ή στο τμήμα ανταλλακτικών της Miele.

Τεχνική ασφάλεια

- ▶ Ελέγχετε το στικ WLAN πριν από την εγκατάσταση για εξωτερικές, εμφανείς ζημιές. Μην τοποθετήσετε ένα στικ WLAN που εμφανίζει ζημιά και μην το θέσετε σε λειτουργία.
- ▶ Το στικ WLAN αποσυνδέεται τελείως από το ηλεκτρικό δίκτυο, τότε μόνο, όταν:
 - κλείνετε τις ασφάλειες στον ηλεκτρικό πίνακα ή
 - ξεβιδώνετε και αφαιρείτε τις βιδωτές ασφάλειες από τον ηλεκτρικό πίνακα ή
 - βγάζετε το φικς της συσκευής από την πρίζα. Για να αποσυνδέσετε μια συσκευή που συνδέεται με καλώδιο και φικς με το ηλεκτρικό δίκτυο, τραβάτε πάντα το φικς από την πρίζα και όχι το καλώδιο.
 - ο διακόπτης προστασίας από διαρροή ρεύματος (διακόπτης FI) έχει ενεργοποιηθεί.

Πριν την τοποθέτηση ή την αφαίρεση του στικ WLAN αποσυνδέετε τις συσκευές Miele από το ηλεκτρικό δίκτυο.

- ▶ Μόνο με γνήσια ανταλλακτικά μπορεί να εγγυηθεί η Miele ότι η συσκευή θα ανταποκρίνεται πλήρως στις προδιαγραφές ασφαλείας με τις οποίες έχει κατασκευαστεί. Διάφορα μέρη της συσκευής που έχουν υποστεί βλάβη, θα πρέπει να αντικατασταθούν μόνο με τέτοια ανταλλακτικά.

Αξιοποίηση της συσκευασίας

Η συσκευασία προστατεύει τη συσκευή από τυχόν ζημιές κατά τη μεταφορά της. Τα υλικά συσκευασίας έχουν επιλεγεί με ειδικά κριτήρια, που υποστηρίζουν τον οικολογικό παράγοντα και την τεχνολογία ανακύκλωσης απορριμμάτων.

Αυτά τα υλικά μην τα πετάτε στα σκουπίδια, αλλά στον πιο κοντινό σας χώρο συγκέντρωσης απορριμμάτων προς ανακύκλωση.

Αξιοποίηση της παλιάς συσκευής

Οι ηλεκτρικές και ηλεκτρονικές συσκευές περιέχουν πολλές πολύτιμες πρώτες ύλες. Περιέχουν επίσης συγκεκριμένα υλικά, μείγματα και συστατικά στοιχεία τα οποία ήταν απαραίτητα για τη λειτουργία και την ασφάλειά τους. Στα οικιακά απορρίμματα καθώς και με ακατάλληλη μεταχείριση μπορεί ν' αποτελέσουν κίνδυνο για τη δημόσια υγεία και το περιβάλλον. Σε καμία περίπτωση μην πετάξετε την παλιά συσκευή σας μαζί με τα οικιακά απορρίμματα.



Αντί αυτού χρησιμοποιήστε τους ειδικούς χώρους αποκομιδής για την παράδοση και αξιοποίηση των ηλεκτρικών και ηλεκτρονικών συσκευών που διατίθενται από τον δήμο ή την κοινότητα, από τα εμπορικά καταστήματα ή από την εταιρεία Miele. Για το σβήσιμο οποιωνδήποτε προσωπικών σας στοιχείων που τυχόν υπάρχουν στην παλιά συσκευή που θα παραδώσετε, είστε εκ του νόμου εσείς οι ίδιοι υπεύθυνοι. Φροντίστε, ώστε μέχρι την αποκομιδή της συσκευής, να φυλάσσεται αυτή μακριά από μικρά παιδιά.

ει - Περιγραφή και τοποθέτηση

Στικ WLAN XKS 3100 W

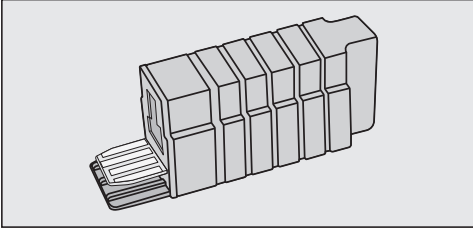

Το στικ WLAN προβλέπεται για χρήση στις ανεξάρτητες συσκευές ψύξης Miele.

Για να γίνει αυτό όμως πρέπει το στικ WLAN να τοποθετηθεί πρώτα στη συσκευή (βλέπε κεφ. «Τοποθέτηση στικ WLAN»).

Για να μπορέσετε να χρησιμοποιήσετε τις λειτουργίες της εφαρμογής Miele@mobile ή του Miele@home, όπως π.χ. το SuperVision ή τον συγχρονισμό ώρας, πρέπει η Miele συσκευή σας να είναι συνδεδεμένη με το δίκτυό σας WLAN.

Αυτή η οδηγία περιγράφει την τοποθέτηση του στικ WLAN, καθώς και τη σύνδεση σε ένα δίκτυο WLAN με ένα Smartphone ή Tablet (συστήματα iOS®- και Android™).

ει - Τοποθέτηση στικ WLAN

Διαβάστε προσεκτικά τις οδηγίες χρήσης και τοποθέτησης που συνοδεύουν τη συσκευή σας, πριν θέσετε σε λειτουργία τη συσκευή με το στικ WLAN. Μέσα σ' αυτές υπάρχουν σημαντικές υποδείξεις για την τοποθέτηση, την ασφάλεια, τον χειρισμό και τη συντήρηση της συσκευής. Έτσι προστατεύετε τον εαυτό σας αλλά και τη συσκευή από οποιαδήποτε βλάβη.

 Σε εργασίες εγκατάστασης πρέπει να αποσυνδέετε τη συσκευή από το ηλεκτρικό ρεύμα.

- Βγάζετε το φικ από την πρίζα.

Το στικ WLAN τοποθετείται αριστερά δίπλα από την οθόνη. Για να γίνει αυτό πρέπει πρώτα να αφαιρεθεί το καπάκι.

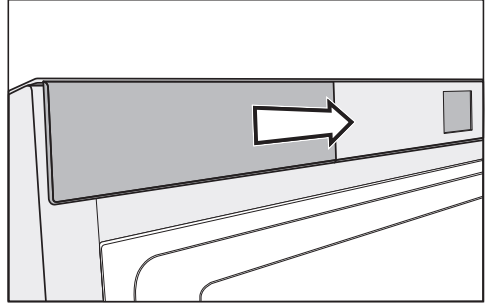

Ψυγείο με άνοιγμα πόρτας από δεξιά

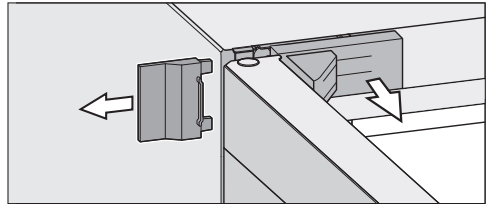

Ψυγείο με άνοιγμα πόρτας από αριστερά

- Ξεβιδώνετε το καπάκι.

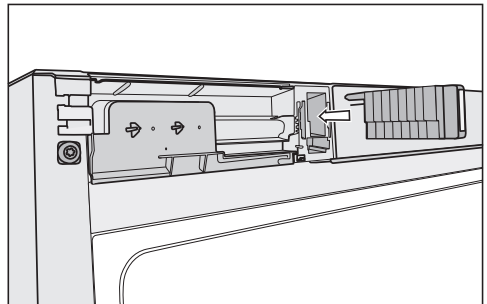

- Τοποθετείτε το στικ WLAN στο άνοιγμα, μέχρι να εισχωρήσει εντελώς και να πιάσει.
- Στερεώνετε το καπάκι, ώστε να πιάσει.
- Συνδέετε τη συσκευή στο ηλεκτρικό δίκτυο.

Μετά από περίπου 60 δευτερόλεπτα μπορείτε να συνδέσετε τη συσκευή στο δίκτυό σας WLAN.

ει - Σύνδεση συσκευής στο δίκτυο WLAN μέσω smartphone/tablet

Σύνδεση μέσω εφαρμογής Miele@mobile

Λάβετε υπόψη σας ότι το ψυγείο μπορεί να δικτυωθεί μόνο σε ένα δίκτυο WLAN με συχνότητα 2,4 GHz (Standard b/g/n).

Το στικ WLAN πρέπει να είναι τοποθετημένο.

Για τη σύνδεση μέσω εφαρμογής θα χρειαστείτε:

- ένα smartphone ή tablet, στο οποίο έχει εγκατασταθεί η εφαρμογή Miele@mobile
- το όνομα του τοπικού σας δικτύου WLAN και τον αντίστοιχο κωδικό πρόσβασης
- ο αριθμός κατασκευής της Miele συσκευής σας (υπάρχει στην πινακίδα τύπου, βλέπε οδηγίες χρήσης και τοποθέτησης της συσκευής)

Ο αριθμός κατασκευής της συσκευής είναι ο κωδικός πρόσβασης για τη σύνδεση. Ο κωδικός πρόσβασης αποτελείται από τα τελευταία 9 ψηφία του αριθμού κατασκευής χωρίς το αρχικό «0».

Κατεβάστε την εφαρμογή Miele@mobile

Την εφαρμογή Miele@mobile που ταιριάζει στη μονάδα WLAN θα βρείτε δωρεάν στα App-Stores.

- Ψάξτε στο App Store® ή στο Google Play™ για την εφαρμογή **Miele@mobile**.



- Κατεβάστε την εφαρμογή στην κινητή συσκευή σας.
- Ξεκινάτε την εφαρμογή Miele@mobile και δημιουργείτε έναν λογαριασμό χρήστη Miele.

Αν έχετε ήδη έναν λογαριασμό χρήστη Miele, μπορείτε να χρησιμοποιήσετε αυτά τα στοιχεία, για να συνδεθείτε στην εφαρμογή.

Η διαδικασία σύνδεσης διαφέρει ανάλογα με το λειτουργικό σύστημα που χρησιμοποιεί το smartphone ή το tablet σας.

ει - Σύνδεση συσκευής στο δίκτυο WLAN μέσω smartphone/tablet

Ενσωμάτωση συσκευής μέσω μιας κινητής συσκευής

Έχετε συνδεθεί με τον λογαριασμό χρήστη σας στην εφαρμογή Miele@mobile και το smartphone ή το tablet σας χρησιμοποιεί το δίκτυο WLAN, στο οποίο θα πρέπει να είναι συνδεδεμένη η συσκευή.

- Ελέγχετε, αν στον χώρο τοποθέτησης της συσκευής σας είναι διαθέσιμο το σήμα του δικτύου σας WLAN με αρκετά δυνατό σήμα.
- Αγγίζετε την οθόνη έναρξης ☰.
- Ξεφυλλίζετε με πλήκτρα βέλους < ή > προς τα αριστερά ή προς τα δεξιά, μέχρι να εμφανιστεί το σύμβολο για τις ρυθμίσεις συστήματος Miele@home @.
- Αγγίζετε το @.
- Αγγίζετε το »)«.

Γίνεται εκκίνηση στο ασύρματο σημείο πρόσβασης (Soft access point) του στικ WLAN, και δημιουργείται μια απευθείας σύνδεση από τη συσκευή σας στο Smartphone ή το Tablet σας.

- Επιλέγετε στην εφαρμογή «Προσθήκη συσκευής / πύλης Miele».
- Επιλέγετε «Προσθήκη νέας συσκευής Miele».
- Επιλέγετε «Πραγματοποιήθηκε σύνδεση WLAN».
- Ακολουθείτε τις περαιτέρω οδηγίες της εφαρμογής.

Μετά την επιτυχημένη σύνδεση η συσκευή σας εμφανίζεται στην εφαρμογή Miele@mobile. Στην οθόνη της συσκευής σας εμφανίζεται η οθόνη έναρξης με το σύμβολο ☰ επάνω δεξιά.

Χρήσιμη συμβουλή: Μπορεί να διαρκέσει λίγα δευτερόλεπτα, μέχρι να εμφανιστεί η συσκευή σας στην εφαρμογή.



- Επιλέγετε «Έναρξη Miele@mobile», για να κάνετε χρήση των λειτουργιών της εφαρμογής Miele@mobile για τη συσκευή σας.

Το Apple, το λογότυπο της Apple, το iPhone και το iPad είναι σήματα της Apple Inc., που έχουν καταχωρηθεί στις ΗΠΑ και σε άλλες χώρες. Το App Store είναι ένα σήμα υπηρεσιών της Apple Inc.

el - Σύνδεση συσκευής στο δίκτυο WLAN μέσω smartphone/tablet

Δυνατότητες ρύθμισης στο υπομενού @ Ρυθμίσεις συστήματος Miele@home

Στη λειτουργία ρυθμίσεων ≡ της συσκευής σας στο υπομενού @ Ρυθμίσεις συστήματος Miele@home μπορείτε να πραγματοποιήσετε συγκεκριμένες ρυθμίσεις.

WPS	WPS Push Button
	Ασύρματο σημείο πρόσβασης (Soft access point)
	Reset μονάδας WLAN
	Εργοστασιακές ρυθμίσεις μονάδας WLAN

– WPS Push Button

Εναλλακτικά στη σύνδεση δικτύου με τη βοήθεια της εφαρμογής Miele@mobile σας συνιστούμε να δημιουργήσετε σύνδεση μέσω WPS (Wireless Protected Setup).

Για να γίνει αυτό θα χρειαστείτε ένα router κατάλληλο για WPS.

■ Αγγίζετε το WPS.

Γίνεται προσπάθεια για ένα συγκεκριμένο χρονικό διάστημα, να δημιουργηθεί μια σύνδεση WLAN.

■ Ενεργοποιείτε μέσα σε δύο λεπτά στο router σας τη λειτουργία «WPS».

Αν η σύνδεση μπόρεσε να δημιουργηθεί, εμφανίζεται στην οθόνη .

■ Επιβεβαιώνετε με το OK.

Η ένδειξη αλλάζει στην οθόνη έναρξης, και επάνω αριστερά εμφανίζεται το .

Αν η σύνδεση δεν μπόρεσε να δημιουργηθεί, εμφανίζεται στην οθόνη .

Ενδεχομένως δεν ενεργοποιήσατε στο router σας αρκετά γρήγορα το WPS. Διεξάγετε εκ νέου τα βήματα που αναφέρθηκαν πιο πάνω.

– Ασύρματο σημείο πρόσβασης (Soft access point)

Μπορείτε να δημιουργήσετε μια απευθείας σύνδεση της συσκευής σας με την κινητή τερματική συσκευή σας (π.χ. με το Smartphone, το Tablet-PC κ.λπ.) Αυτή η σύνδεση είναι απαραίτητη, για να δημιουργήσετε μια σύνδεση δικτύου με την εφαρμογή Miele@mobile App.

Την ακριβή περιγραφή θα βρείτε στο κεφάλαιο «Σύνδεση μέσω εφαρμογής Miele@mobile», παράγραφος «Ενσωμάτωση συσκευής μέσω μιας κινητής συσκευής».

■ Αγγίζετε το .

Γίνεται προσπάθεια για ένα συγκεκριμένο χρονικό διάστημα, να δημιουργηθεί μια απευθείας σύνδεση.

■ Επιβεβαιώνετε τη δημιουργία σύνδεσης στην κινητή σας συσκευή.

Η ένδειξη αλλάζει στην οθόνη έναρξης, και επάνω αριστερά εμφανίζεται το .

Αν μετά από περίπου 15 λεπτά δεν επιβεβαιωθεί καμιά σύνδεση, η διαδικασία διακόπτεται. Η ένδειξη αλλάζει στην οθόνη έναρξης.

el - Σύνδεση συσκευής στο δίκτυο WLAN μέσω smartphone/tablet

– Reset μονάδας WLAN

Μπορείτε να επαναφέρετε όλες τις ρυθμίσεις που έχουν προγραμματιστεί και τις τιμές που έχουν εισαχθεί για το Miele@home. Όλες οι ρυθμίσεις που δεν αφορούν το Miele@home, διατηρούνται και το στικ WLAN ενεργοποιείται.

■ Αγγίζετε το .

Εμφανίζεται το .

■ Επιβεβαιώνετε με το OK.

Έγινε εκ νέου επανεκκίνηση στη μονάδα WLAN. Μετά την επιτυχημένη επανεκκίνηση αλλάζει η ένδειξη στην οθόνη έναρξης, και επάνω δεξιά εμφανίζεται το .

– Εργοστασιακές ρυθμίσεις μονάδας WLAN

Αν θέλετε να επαναφέρετε όλες τις ρυθμίσεις που έχουν προγραμματιστεί και τις τιμές που έχουν εισαχθεί για το Miele@home, μπορείτε να ξαναδημιουργήσετε την εργοστασιακή ρύθμιση της μονάδας WLAN. Όλες οι ρυθμίσεις που δεν αφορούν το Miele@home, διατηρούνται και η μονάδα WLAN απενεργοποιείται.

■ Αγγίζετε το .

Εμφανίζεται το .

■ Επιβεβαιώνετε με το OK.

Γίνεται επαναφορά της μονάδας WLAN και απενεργοποιείται. Η ένδειξη αλλάζει στην οθόνη έναρξης, και το σύμβολο  μιας ενεργής σύνδεσης WLAN έχει σβήσει.

el - Τεχνικά χαρακτηριστικά

Δήλωση πιστότητας

Δια της παρούσης η εταιρεία Miele δηλώνει ότι αυτή η μονάδα επικοινωνίας ΧΚΜ 3100 W ανταποκρίνεται στην οδηγία 2014/53/EU.

Το πλήρες κείμενο της Δήλωσης Πιστότητας της Ευρωπαϊκής Ένωσης είναι διαθέσιμο μέσω internet στις διευθύνσεις που ακολουθούν:

- Προϊόντα, λήψη, στη διεύθυνση www.miele.gr
- Service, ζήτηση πληροφοριών, οδηγίες χρήσης, στη διεύθυνση www.miele.gr/domestic/customer-information-385.htm με εισαγωγή της ονομασίας του προϊόντος ή του αριθμού κατασκευής

Ζώνη συχνοτήτων	2,412 GHz – 2,472 GHz
-----------------	-----------------------

Μέγιστη ισχύς εκπομπής	< 100 mW
------------------------	----------

Warning and Safety instructions	36
Caring for the environment	38
Description and fitting	39
WiFi stick XKS 3100 W	39
Installing the WiFi stick	40
Signing a household appliance onto the WiFi network via smartphone/tablet	41
Signing on using the Miele@mobile App	41
Technical data	45
Conformity declaration	45

en - Warning and Safety instructions

This WiFi stick complies with current safety requirements. Inappropriate use can, however, lead to personal injury and damage to property.

Please read these fitting and installation instructions before using the WiFi stick. They contain important information on installation, safety and use of the WiFi stick. This is to protect yourself from injury, and from damaging the stick and your appliance.

Keep these fitting and installation instructions in a safe place and pass them on to any future owner.

These fitting and installation instructions describe the scope of function of the WiFi stick.

Correct application

- ▶ The WiFi stick has the sole function of establishing a WiFi connection between a Miele domestic appliance and a WiFi network within a building.
- ▶ WiFi technology, as supported by the WiFi module, can be intermittently or completely disrupted. For this reason availability of featured functions cannot always be guaranteed. The range of the wireless connection can be increased by using a commercially available WiFi repeater. For more information please consult your Miele dealer or Miele Service.

Technical safety

- ▶ Check the WiFi stick for any visible damage before installation. Do not install and use a damaged WiFi stick.
- ▶ The WiFi stick is only disconnected from the mains electrical supply if:
 - the mains fuses are switched off, or
 - the screw-out fuse is removed (where applicable), or
 - the mains cable has been disconnected from the power supply. If the cable is fitted with a plug, pull on the plug and not the cable when disconnecting it from the power supply.
 - the residual current device (RCD) has been activated.

Disconnect the Miele appliances from the mains power supply before installing or removing the WiFi stick.

- ▶ Miele can only guarantee the safety of the appliance when genuine original Miele replacement parts are used. Faulty components must only be replaced by Miele spare parts.

Disposal of the packing material

The packaging is designed to protect the appliance from damage during transportation. The packaging materials used are selected from materials which are environmentally friendly for disposal and should be recycled.

Recycling the packaging reduces the use of raw materials in the manufacturing process and also reduces the amount of waste in landfill sites.

Disposing of your old appliance

Electrical and electronic appliances often contain valuable materials. They also contain specific materials, compounds and components, which were essential for their correct function and safety. These could be hazardous to human health and to the environment if disposed of with your domestic waste or if handled incorrectly. Please do not, therefore, dispose of your old appliance with your household waste.



Please dispose of it at your local community waste collection / recycling centre for electrical and electronic appliances, or contact your dealer or Miele for advice. You are also responsible (by law, depending on country) for deleting any personal data that may be stored on the appliance being disposed of. Please ensure that your old appliance poses no risk to children while being stored prior to disposal.

WiFi stick XKS 3100 W

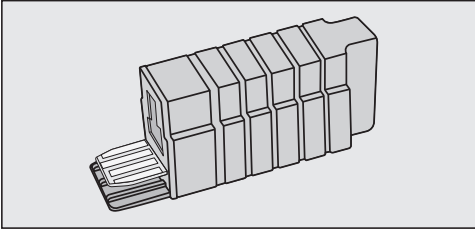

The WiFi stick is intended for use in Miele freestanding refrigeration appliances.

The WiFi stick must first be plugged into the refrigeration appliance (see “Installing the WiFi stick”).

To use the Miele@mobile app or Miele@home features such as SuperVision or time synchronisation, your Miele refrigeration appliance must be connected to your WiFi network.

These instructions show you how to install the WiFi stick and how to connect to a WiFi network using a smartphone or tablet (iOS[®] and Android[™] systems).

en - Installing the WiFi stick

Please read the operating and installation instructions supplied with your refrigeration appliance carefully before using the refrigeration appliance with the WiFi stick for the first time. They contain important information on safety, installation, use and maintenance. This is to protect yourself from injury, and from damaging your refrigeration appliance

 The refrigeration appliance must be disconnected from the power supply during installation work.

- Disconnect the refrigeration appliance from the mains electricity supply.

The WiFi stick is fitted on the left-hand side next to the display. The cover must first be removed.

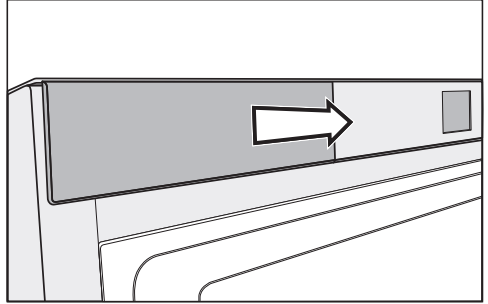

Right-hand hinged refrigeration appliance

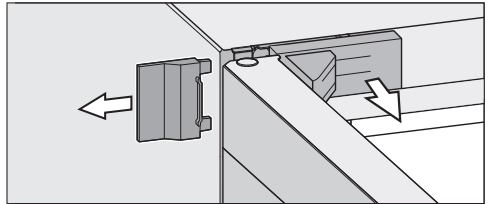

Left-hand hinged refrigeration appliance

- Release the cover.

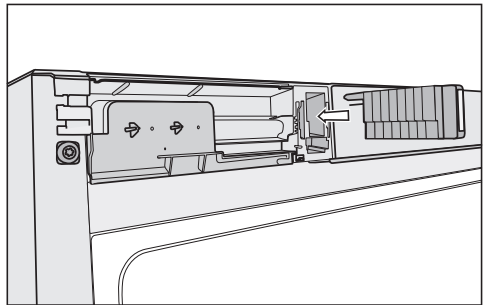

- Fit the WiFi stick in the opening until it is fully inserted and engaged.
- Refit the cover.
- Connect the refrigeration appliance to the mains electricity supply.

After approx. 60 seconds you can sign your refrigeration appliance onto your WiFi network.

en - Signing a household appliance onto the WiFi network via smartphone/tablet

Signing on using the Miele@mobile App

Please note that the refrigeration appliance can only be networked with a WiFi network of frequency 2.4 GHz (Standard b/g/n).

The WiFi stick must be fitted.

To connect via the app you will need:

- a smartphone or tablet with the Miele@mobile app installed on it
- the name of your local WiFi network and its password
- the serial number of your Miele refrigeration appliance (you find it on the data plate; see the refrigeration appliance's operating instructions)

the serial number of your Miele refrigeration appliance is the password for signing on. The password consists of the last 9 digits of the serial number, excluding the "0" at the beginning.

Download the Miele@mobile app

You can download the appropriate Miele@mobile app for the WiFi module for free from the respective app stores.

- Search in App Store® or Google Play™ for the **Miele@mobile** app.



- Download the app to your mobile device.
- Start the Miele@mobile app and set up a Miele user account.

If you already have a Miele user account, you can use these details to log on to the app.

The logon process depends on the operating system of your smartphone or tablet.

en - Signing a household appliance onto the WiFi network via smartphone/tablet

Integrating a household appliance via a mobile device

You have logged on to your user account in the Miele@mobile app and your smartphone or tablet is using the WiFi network to which the household appliance is to be connected.

- Make sure that the signal of your WiFi network is sufficiently strong in the place where you want to set up your appliance.
- Touch the start screen '☰'.
- Scroll to the left or the right with the < or > arrow key until the symbol for Miele@home system settings '@' appears.
- Touch '@'.
- Scroll to the left or the right with the < or > arrow key until '📶' appears.
- Touch '📶'.

The wireless access point (Soft access point) will start on the WiFi stick, and a direct connection will be established between your household appliance and your smartphone or tablet.

- Select "Add Miele appliance/gateway" from the app.
- Select "Add new Miele appliance".
- Select "Carry out WiFi connection via app".
- Follow the further instructions given by the app.

When successfully logged on you will see your household appliance displayed in the Miele@mobile app. The

start screen with the 📶 symbol at the top right-hand side will appear in the refrigeration appliance's display.



Tip: It can take a few seconds for your household appliance to show in the app.





- Select "Start Miele@mobile" to use the features of the Miele@mobile app for your household appliance.

Apple, the Apple Logo, iPhone and iPad are trademarks of Apple Inc., registered in the U.S. and other countries. App Store is a service mark of Apple Inc.

en - Signing a household appliance onto the WiFi network via smartphone/tablet

Options in the sub-menu Miele@home system settings

Certain settings can be adjusted in Settings mode  on your refrigeration appliance via  Miele@home system settings.

	WPS pushbutton
	Wireless access point (soft access point)
	Reset WiFi module
	WiFi module default settings

– WPS pushbutton

As an alternative to networking via the Miele@mobile App we recommend using WPS (Wireless Protected Setup).

To do so you will need a WPS-compatible router.

■ Touch WPS.

For a certain time an attempt will be made to create a WiFi link.

■ Activate the “WPS” function on your router within two minutes.

Once connection has been created,  will appear in the display.

■ Confirm with OK.

The display changes to the start screen, and  appears in the top right.

If a connection could not be created, the display shows .

You have probably not activated WPS at your router quickly enough. Repeat the steps above.

– Wireless access point (soft access point)

You can create a direct link from your refrigeration appliance to your mobile device (e.g. smartphone or tablet). This connection is necessary in order to create a network connection with the Miele@mobile app.

A full description for this can be found under “Signing on using the Miele@mobile App”, Integrating a household appliance via a mobile device“.

■ Touch .

For a certain time an attempt will be made to create a direct link.

■ Confirm the link creation at the mobile device.

The display changes to the start screen, and  appears in the top right.

If no link is confirmed after approx. 15 minutes, the procedure is cancelled. The display changes to the start screen.

en - Signing a household appliance onto the WiFi network via smartphone/tablet

– Reset WiFi module

You can reset all entered settings and values for Miele@home to standard settings. All settings, which do not affect Miele@home will remain unchanged and the WiFi stick will be switched on.

■ Touch .

 appears.

■ Confirm with OK.

The WiFi module is restarted. After a successful restart, the display changes to the start screen and  appears in the top right.

WiFi module default settings

If you wish to reset all entered settings and values for Miele@home, you can restore the factory default settings on your WiFi module. All settings, which do not affect Miele@home will remain unchanged and the WiFi module will be switched off.

■ Touch .

 appears.

■ Confirm with OK.

The WiFi module is reset and switched off. The display changes to the start screen and the  symbol for an active WiFi connection disappears.

Conformity declaration

Miele hereby declares that this XKM 3100 W complies with Directive 2014/53/EU.

The complete text of the EU declaration of conformity is available from one of the following internet addresses:

- Products, Download from www.miele.co.uk
- For service, information, operating instructions etc: go to www.miele.co.uk/domestic/customer-information-385.htm and enter the name of the product or the serial number

Frequency band of the WiFi module	2.412 GHz – 2.472 GHz
Maximum transmitting power of the WiFi module	< 100 mW

fr - Table des matières

Consignes de sécurité et mises en garde	47
Votre contribution à la protection de l'environnement	49
Description et montage	50
Module Wi-Fi XKS 3100 W.....	50
Installer le module Wi-Fi	51
Connecter un appareil au réseau Wi-Fi via smartphone/tablette	52
Connexion via l'application Miele@mobile	52
Caractéristiques techniques	56
Déclaration de conformité.....	56

Ce module Wi-Fi répond aux réglementations de sécurité en vigueur. Toute utilisation non conforme peut toutefois causer des dommages corporels et matériels.

Lisez attentivement cette notice avant de mettre votre module Wi-Fi en service. Vous y trouverez des informations importantes sur l'installation, la sécurité et l'utilisation de ce module. Vous vous protégerez ainsi et éviterez de détériorer votre module et/ou votre appareil.

Conservez cette notice d'installation et de montage et remettez-la à un éventuel nouveau propriétaire.

Cette notice d'installation et de montage présente l'éventail des fonctions du module Wi-Fi.

Utilisation conforme

- ▶ Le module Wi-Fi sert exclusivement à établir une connexion sans fil entre un appareil Miele et un réseau Wi-Fi dans un bâtiment.
- ▶ La technologie Wi-Fi prise en charge par le module peut être perturbée temporairement ou durablement. C'est pourquoi la disponibilité permanente des fonctions proposées ne peut pas être garantie. La portée de la connexion peut être augmentée à l'aide d'un répéteur Wi-Fi disponible dans le commerce. Pour plus d'informations, veuillez vous adresser à votre revendeur Miele ou au service après-vente Miele.

Sécurité technique

- ▶ Avant de l'installer, vérifiez que le module Wi-Fi ne présente aucun dommage apparent. N'installez et n'utilisez jamais un module endommagé.
- ▶ Le module est débranché du secteur électrique si et seulement si l'une des conditions suivantes est remplie :
 - les fusibles correspondants sont déclenchés,
 - les fusibles à filetage sont totalement dévissés de l'installation électrique (non applicable en France),
 - le câble d'alimentation électrique est débranché du secteur (ne tirez jamais sur le cordon d'alimentation mais tenez la prise fermement pour débrancher l'appareil) ou
 - le disjoncteur de protection (disjoncteur différentiel) a été déclenché.

Avant de monter ou de démonter le module Wi-Fi, déconnectez les appareils ménagers Miele du secteur.

- ▶ Les pièces de rechange d'origine sont les seules dont Miele garantit qu'elles remplissent les conditions de sécurité. Ne remplacez les pièces défectueuses que par des pièces détachées d'origine.

Nos emballages

Nos emballages protègent votre appareil des dommages pouvant survenir pendant le transport. Nous les sélectionnons en fonction de critères écologiques permettant d'en faciliter le recyclage.

En participant au recyclage de vos emballages, vous contribuez à économiser les matières premières et à réduire le volume des déchets. Votre revendeur reprend vos emballages.

Votre ancien appareil

Les appareils électriques et électroniques contiennent souvent des matériaux précieux. Cependant, ils contiennent aussi des substances toxiques nécessaires au bon fonctionnement et à la sécurité des appareils. Si vous déposez ces appareils usagés avec vos ordures ménagères ou les manipulez de manière inadéquate, vous risquez de nuire à votre santé et à l'environnement. Ne jetez jamais vos anciens appareils avec vos ordures ménagères !



Faites appel au service d'enlèvement mis en place par votre commune, votre revendeur ou Miele, ou rapportez votre appareil dans un point de collecte spécialement dédié à l'élimination de ce type d'appareil. Vous êtes légalement responsable de la suppression des éventuelles données à caractère personnel figurant sur l'ancien appareil à éliminer. Jusqu'à son enlèvement, veillez à ce que votre ancien appareil ne présente aucun danger pour les enfants.

Module Wi-Fi XKS 3100 W

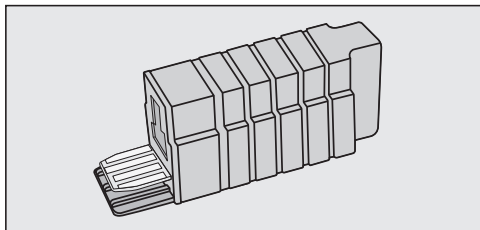

Ce module Wi-Fi est prévu pour être utilisé avec les appareils frigorifiques posables de Miele.

Vous devez insérer le module Wi-Fi dans l'appareil avant de pouvoir l'utiliser (voir chapitre « Installer le module Wi-Fi »).

Votre appareil Miele doit être connecté à votre réseau Wi-Fi pour pouvoir utiliser les fonctions SuperVision ou Synchronisation de l'heure de l'application Miele@mobile ou de Miele@home.

La présente notice décrit comment installer le module Wi-Fi et comment connecter un appareil au réseau Wi-Fi via smartphone ou tablette (systèmes iOS® et Android™).

Lisez attentivement le mode d'emploi et les instructions de montage fournis avec votre appareil frigorifique avant de mettre l'appareil et le module Wi-Fi en service. Vous y trouverez des informations importantes sur le montage, la sécurité, l'utilisation et l'entretien de cet appareil. Vous vous protégerez et éviterez ainsi de détériorer votre matériel.

 L'appareil doit être mis hors tension lors de travaux d'installation.

- Débranchez l'appareil du secteur.

Le module Wi-Fi doit être inséré à gauche de l'écran. Pour ce faire, vous devez d'abord enlever le cache.

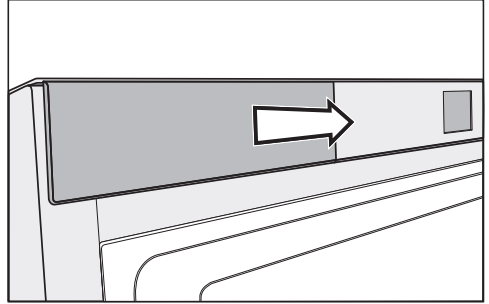

Appareil avec butée de porte à droite

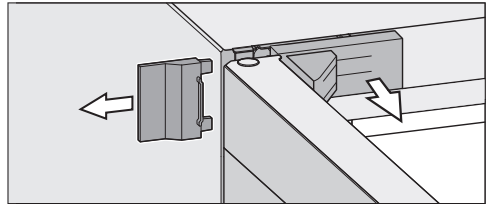

Appareil avec butée de porte à gauche

- Retirez le cache.

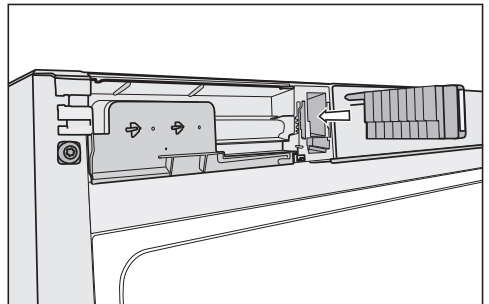

- Insérez complètement le module Wi-Fi dans le compartiment jusqu'à ce que vous entendiez un déclic.
- Encliquez le cache.
- Raccordez l'appareil au réseau électrique.

Attendez environ 60 secondes. Vous pouvez désormais connecter votre appareil frigorifique à votre réseau Wi-Fi.

fr - Connecter un appareil au réseau Wi-Fi via smartphone/tablette

Connexion via l'application Miele@mobile

Pour mettre votre appareil en réseau, votre réseau Wi-Fi doit fonctionner avec une fréquence de 2,4 GHz (standard b/g/n).

Le module Wi-Fi doit être inséré.

Pour la connexion à l'application, vous avez besoin :

- d'un smartphone ou d'une tablette avec l'application Miele@mobile installée,
- du nom de votre réseau Wi-Fi local et du mot de passe correspondant,
- du numéro de fabrication de votre appareil Miele (indiqué sur la plaque signalétique ; voir mode d'emploi de l'appareil).

Le numéro de série de l'appareil frigorifique sert de mot de passe pour la connexion. Le mot de passe correspond aux neuf derniers chiffres du numéro de série sans le premier « 0 ».

Télécharger l'application Miele@mobile

Le système d'exploitation de votre appareil mobile (smartphone/tablette) doit avoir au moins la version iOS 9[®] ou Android 4.4[™].

Vous pouvez obtenir gratuitement l'application Miele@mobile adaptée au module Wi-Fi sur les plateformes dédiées.

- Recherchez l'application **Miele@mobile** dans l'App Store[®] ou Google Play[™].



- Téléchargez l'application sur votre appareil mobile.
- Lancez l'application Miele@mobile et créez un compte utilisateur Miele.

Si vous avez déjà un compte utilisateur Miele, vous pouvez utiliser ces données pour vous connecter dans l'application.

Le processus de connexion diffère en fonction du système d'exploitation de votre smartphone ou tablette.

fr - Connecter un appareil au réseau Wi-Fi via smartphone/tablette

Connecter un appareil via un terminal mobile

Vous êtes connecté à votre compte utilisateur dans l'application Miele@mobile et votre smartphone ou votre tablette utilise le réseau Wi-Fi qui doit servir à synchroniser l'appareil.

- Assurez-vous que le signal de votre réseau Wi-Fi est suffisamment fort sur le lieu d'installation de votre appareil.
- Effleurez '≡ à l'écran.
- A l'aide des flèches de navigation < ou >, faites défiler à gauche ou à droite jusqu'à ce que le symbole des réglages Miele@home @ apparaisse.
- Effleurez @.
- A l'aide des flèches de navigation < ou >, faites défiler à gauche ou à droite jusqu'à ce que »))((apparaisse.
- Effleurez »))((.

Le point d'accès sans fil (Soft access point) du module Wi-Fi est activé. Une connexion directe est établie entre votre appareil ménager et votre smartphone ou tablette.

- Dans l'application, sélectionnez « Ajouter appareil Miele / passerelle ».
- Sélectionnez « Ajouter un nouvel appareil Miele ».
- Sélectionnez l'option « Connexion Wi-Fi guidée par l'App ».
- Suivez les instructions de l'application.

Une fois la connexion établie, votre appareil ménager s'affiche dans l'application Miele@mobile. Sur la page d'accueil de votre appareil frigorifique, le symbole  apparaît en haut à droite.



Conseil : quelques secondes peuvent s'écouler avant que votre appareil s'affiche dans l'application.





- Sélectionnez « Démarrer Miele@mobile » pour utiliser les fonctions de l'application Miele@mobile sur votre appareil.

Apple, le logo Apple, iPhone et iPad sont des marques d'Apple Inc. déposées aux Etats-Unis et dans d'autres pays. L'App Store est une marque de service d'Apple Inc.

fr - Connecter un appareil au réseau Wi-Fi via smartphone/tablette

Sous-menu réglages système Miele@home

En mode réglages , vous pouvez configurer votre appareil à partir du sous-menu  réglages système Miele@home.

	Bouton application push WPS
	Point d'accès sans fil (Soft access point)
	Réinitialiser le module Wi-Fi
	Réglages d'usine du module Wi-Fi

– Bouton application push WPS

Si vous ne souhaitez pas établir la connexion au réseau via l'application Miele@mobile, nous vous recommandons la connexion via WPS (Wireless Protected Setup).

Pour ce type de connexion, il vous faut un routeur compatible WPS.

■ Effleurez WPS.

Une tentative est lancée pendant un certain temps pour établir une connexion Wi-Fi.

- Activez la fonction « WPS » sur votre routeur dans les deux minutes qui suivent.

Lorsque la connexion a pu être établie,  apparaît à l'écran.

- Validez en effleurant OK.

L'affichage bascule sur la page d'accueil, et  apparaît en haut à droite.

Si la connexion n'a pas pu être établie,  apparaît à l'écran.

Vous n'avez peut-être pas activé la fonction WPS assez rapidement sur votre routeur. Veuillez répéter les étapes indiquées ci-dessus.

– Point d'accès sans fil (Soft access point)

Vous pouvez établir une connexion directe entre votre appareil ménager et votre terminal mobile (par ex. : smartphone ou tablette). Cette connexion est requise pour établir une connexion réseau avec l'application Miele@mobile.

Pour plus d'informations, veuillez consulter le chapitre « Connexion via l'application Miele@mobile », section « Connecter un appareil via un terminal mobile ».

- Effleurez .

Une tentative est lancée pendant un certain temps pour établir une connexion directe.

- Validez la connexion sur votre terminal mobile.

L'affichage bascule sur la page d'accueil, et  apparaît en haut à droite.

Si aucune connexion n'est confirmée au bout de 15 minutes, le processus est interrompu. L'affichage bascule sur la page d'accueil.

fr - Connecter un appareil au réseau Wi-Fi via smartphone/tablette

– Réinitialiser le module Wi-Fi

Vous pouvez réinitialiser tous les réglages effectués et les valeurs saisies pour Miele@home. Tous les réglages qui ne concernent pas Miele@home sont conservés et le module Wi-Fi est activé.

■ Effleurez .

 apparaît.

■ Validez en effleurant OK.

Le module Wi-Fi a été redémarré. Après un redémarrage réussi, l'affichage bascule vers la page d'accueil et  apparaît en haut à droite.

– Réglages d'usine du module Wi-Fi

Si vous souhaitez réinitialiser toutes les valeurs saisies et les réglages effectués pour Miele@home, vous pouvez restaurer les réglages d'usine du module Wi-Fi. Tous les réglages qui ne concernent pas Miele@home sont conservés et le module Wi-Fi est désactivé.

■ Effleurez .

 apparaît.

■ Validez en effleurant OK.

Le module Wi-Fi est réinitialisé et désactivé. L'affichage bascule vers la page d'accueil et le symbole  indiquant une connexion Wi-Fi active s'éteint.

fr - Caractéristiques techniques

Déclaration de conformité

Par la présente, Miele déclare que ce module XKM 3100 W est conforme à la directive 2014/53/EU.

Le texte complet de la déclaration de conformité se trouve sous une des adresse Internet suivante :

- Page d'accueil miele France, sur www.miele.fr
- Onglet Services, Demande de documentations, Modes d'emploi, sur www.miele.fr/electromenager/demande-d-informations-385.htm en indiquant le nom du produit ou le numéro de série

Bande fréquence	2,412 GHz – 2,472 GHz
-----------------	-----------------------

Puissance maximale d'émission	< 100 mW
-------------------------------	----------

Sigurnosne napomene i upozorenja	58
Vaš doprinos zaštiti okoliša	60
Opis i ugradnja	61
WLAN stik XKS 3100 W	61
Instalacija WLAN stika	62
Prijava kućanskog uređaja na WLAN mrežu preko pametnog telefona/tableta	63
Prijava preko Miele@mobile aplikacije.....	63
Tehnički podaci	67
Izjava o sukladnosti	67

hr - Sigurnosne napomene i upozorenja

WLAN stik odgovara propisanim sigurnosnim odredbama. Međutim, nepropisna uporaba može prouzročiti ozljede ljudi i materijalna oštećenja.

Pažljivo pročitajte upute za ugradnju i instalaciju prije no što pokrenete WLAN stik. Upute sadrže važne naputke za ugradnju WLAN stika, te napomene o sigurnosti i uporabi. Na taj način štitite sebe i izbjegavate oštećenja na stiku i kućanskom uređaju.

Sačuvajte upute za ugradnju i instalaciju te ih predajte eventualnom budućem vlasniku uređaja.

Ove upute za ugradnju i instalaciju opisuju funkcioniranje WLAN stika.

Namjenska uporaba

- ▶ WLAN stik služi isključivo za uspostavljanje WLAN veze između Miele kućanskog uređaja i WLAN mreže unutar zgrade.
- ▶ WLAN tehnologija koju podražava WLAN stik može biti povremeno ili potpuno nedostupna. Stoga se ne može jamčiti stalna raspoloživost ponuđenih funkcija. Domet bežične veze može se povećati uobičajenim WLAN ponavljačima signala. Za navedeno se obratite svojem Miele ovlaštenom zastupniku ili Miele servisu.

Tehnička sigurnost

- ▶ Prije ugradnje provjerite ima li WLAN stik vidljivih oštećenja. Nemojte ugrađivati niti pokretati oštećen WLAN stik.
- ▶ WLAN stik je isključen iz napajanja u sljedećim situacijama:
 - isključeni su osigurači u električnoj instalaciji ili
 - potpuno su odvrnuti rastalni osigurači u električnoj instalaciji ili
 - priključni kabel je isključen iz električne mreže. Kod priključnog voda s utikačem, nemojte povlačiti vod, već utikač ako ga želite odspojiti iz električne mreže.
 - ako se aktivirala zaštitna sklopka (FID-sklopka).

Miele kućanske uređaje isključite iz električne mreže prije ugradnje odnosno uklanjanja WLAN stika.

- ▶ Samo uporabom originalnih zamjenskih dijelova Miele može jamčiti ispunjavanje sigurnosnih zahtjeva. Neispravni dijelovi smiju se zamijeniti isključivo takvim dijelovima.

Zbrinjavanje ambalaže

Ambalaža štiti uređaj od oštećenja tijekom transporta. Ambalažni materijal odabran je imajući u vidu utjecaj na okoliš i mogućnost zbrinjavanja te se zato može reciklirati.

Recikliranjem ambalažnog materijala štede se sirovine i smanjuje nakupljanje otpada.

Zbrinjavanje dotrajalog uređaja

Električni i elektronički uređaji sadrže brojne korisne materijale. Sadrže i određene tvari, mješavine i dijelove, koji su bili neophodni za njihovu funkciju i sigurnost. Te tvari u kućnom otpadu ili zbog nepropisnog zbrinjavanja mogu naškoditi zdravlju ljudi i okolišu. Stoga dotrajali uređaj nikada nemojte bacati u kućni otpad.



Umjesto takvog načina zbrinjavanja koristite službene sabirne centre za prihvatanje i daljnju obradu dotrajalih električnih i elektroničkih uređaja u zajednici, na prodajnom mjestu ili kod tvrtke Miele. Ukoliko se na uređaju nalaze osobni podaci, iste preporučujemo izbrisati. Ukoliko ih ostavite na uređaju, to činite na vlastitu odgovornost. Molimo pazite da je do transporta Vaš stari uređaj zbrinut na način da ne dovodi djecu u opasnost.

WLAN stik XKS 3100 W

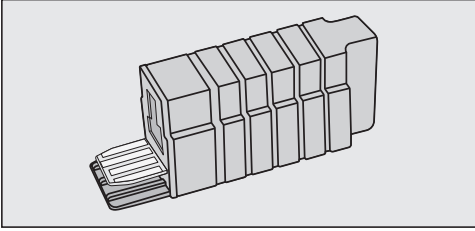

WLAN stik predviđen je za uporabu u Miele samostojećim hladnjacima.

U navedenu se svrhu WLAN stik prethodno mora uključiti na hladnjak (pogledajte poglavlje „Ugradnja WLAN stika“).

Kako bi mogli koristiti Miele@mobile aplikaciju ili Miele@home funkcije, poput primjerice SuperVision ili sinkronizaciju vremena, Vaš Miele hladnjak mora biti spojen na WLAN mrežu.

Ove upute opisuju ugradnju WLAN stika, kao i prijavu na WLAN mrežu preko telefona ili tableta (iOS® i Android™ sustavima).

hr - Instalacija WLAN stika

Prije no što hladnjak pokrenete s WLAN stikom, pažljivo pročitajte upute za uporabu i ugradnju koje su priložene uz Vaš hladnjak. U njima se nalaze važne napomene o ugradnji, sigurnosti, uporabi i održavanju uređaja. Time ćete zaštititi sebe i izbjeći oštećenja na hladnjaku.

 Prilikom ugradnje hladnjak se mora isključiti iz električne mreže.

- Isključite hladnjak iz električne mreže.

WLAN stik utaknite lijevo uz zaslon. U tu svrhu prvo uklonite pokrov.

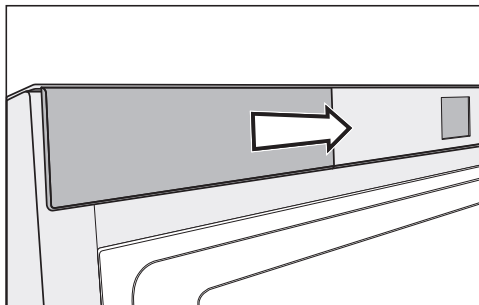

Hladnjak s desnim graničnikom na vratima

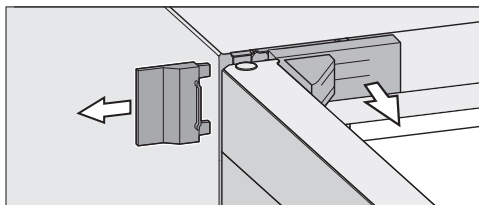

Hladnjak s lijevim graničnikom na vratima

- Otpustite pokrov.

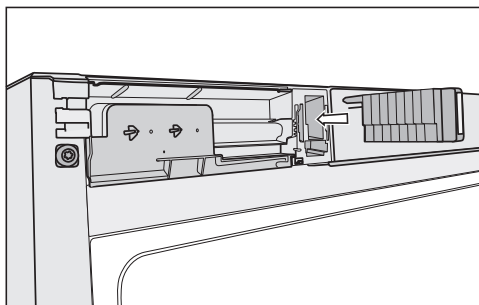

- Umetnite WLAN stik u otvor u potpunosti, dok ne uskoči.
- Nataknite pokrov.
- Priključite hladnjak na električnu mrežu.

Hladnjak možete prijaviti na svoju WLAN mrežu nakon oko 60 sekundi.

hr - Prijava kućanskog uređaja na WLAN mrežu preko pametnog telefona/tableta

Prijava preko Miele@mobile aplikacije

Uzmite u obzir da se hladnjak može povezati samo u WLAN mrežu čije je frekvencija 2,4 GHz (standard b/g/n).

WLAN stik mora biti umetnut.

Za prijavu preko aplikacije potrebno Vam je sljedeće:

- pametni telefon ili tablet, na kojem je prethodno instalirana Miele@mobile aplikacija
- ime Vaše lokalne WLAN mreže i pripadajuća zaporka
- tvornički broj Vašeg Miele hladnjaka (nalazi se na tipskoj naljepnici, pogledajte Upute za uporabu i ugradnju hladnjaka)

Tvornički broj hladnjaka je zaporka za prijavu. Zaporka je devet zadnjih znamenki tvorničkog broja, bez početne „0“.

Preuzimanje Miele@mobile aplikacije

Odgovarajuća aplikacija Miele@mobile dostupna je bez naknade u odgovarajućim trgovinama za aplikacije.

- U App Store® odn. na Google Play™ potražite aplikaciju **Miele@mobile**.



- Preuzmite aplikaciju na svoj mobilni uređaj.
- Pokrenite aplikaciju Miele@mobile i izradite svoj Miele korisnički račun.

Ako već imate Miele korisnički račun, možete upotrijebiti te podatke kako biste pristupili aplikaciji.

Postupak prijave razlikuje se ovisno o platformi na kojoj radi Vaš pametni telefon ili tablet.

hr - Prijava kućanskog uređaja na WLAN mrežu preko pametnog telefona/tableta

Povezivanje kućanskog uređaja preko mobilnog uređaja

Prijavljeni ste sa svojim korisničkim računom na Miele@mobile aplikaciju i Vaš pametni telefon ili tablet koristi WLAN mrežu na kojoj je prijavljen Vaš kućanski uređaj.

- Provjerite je li signal Vaše WLAN mreže dovoljne jačine na mjestu postavljanja hladnjaka.
- Na početnom zaslonu dodirnite '☰'.
- Tipkama sa strelicama < ili > listajte ulijevo ili udesno dok se ne prikaže simbol za Miele@home postavke sustava @.
- Dodirnite @.
- Dodirnite »)(«.

Pokreće se bežična pristupna točka (Soft access point) WLAN stika, te se uspostavlja izravna veza od Vašeg kućanskog uređaja do pametnog telefona ili tableta.

- U aplikaciji odaberite „Miele uređaj / Dodavanje Gateway“.
- Odaberite „Dodavanje novog Miele uređaja“.
- Odaberite „Povezivanje s WLAN pomoću aplikacije“.
- Slijedite upute na aplikaciji.

Nakon uspješne prijave Vaš se kućanski uređaj prikazuje u Miele@mobile aplikaciji. Na zaslonu Vašeg hladnjaka prikazuje se početni zaslon sa simbolom  gore desno.

Savjet: Može potrajati nekoliko sekundi dok Vaš kućanski uređaj ne bude prikazan u aplikaciji.





- Odaberite „Pokretanje Miele@mobile“ kako bi mogli koristiti funkcije Miele@mobile aplikacije za svoj kućanski uređaj.

Apple, Apple Logo, iPhone i iPad su marke tvrtke Apple Inc., koje su važeće u SAD-u i drugim državama. App Store je marka za pružanje usluga tvrtke Apple Inc.

hr - Prijava kućanskog uređaja na WLAN mrežu preko pametnog telefona/tableta

Mogućnosti podešavanja u podizborniku @ Miele@home postavke sustava

U načinu za podešavanje  Vašeg hladnjaka u podizborniku @ Miele@home postavke sustava možete napraviti određene postavke.

	WPS Push Button
	Bežična pristupna točka (Soft access point)
	Resetiranje WLAN modula
	Tvorničke postavke WLAN Modul

– WPS Push Button

Alternativno prijavi na mrežu uz pomoć Miele@mobile aplikacije preporučujemo spajanje preko WPSa (Wireless Protected Setup).

Za navedeno Vam je potreban usmjernič s WPS funkcijom.

■ Dodirnite WPS.

Spajanje na WLAN mrežu može potrajati neko vrijeme.

■ Unutar dvije minute aktivirajte na svom usmjerniku aktivirajte funkciju „WPS“.

Kada je veza uspostavljena na zaslonu se prikazuje .

■ Potvrdite s OK.

Prikaz se mijenja na početnom zaslonu, i u gornjem desnom kutu se prikazuje .

Ukoliko vezu nije bilo moguće uspostaviti, na zaslonu se prikazuje .

Možda na svom usmjerniku niste dovoljno brzo aktivirali WPS. Ponovite prethodno opisane korake povezivanja.

– Bežična pristupna točka (Soft access point)

Možete uspostaviti izravnu vezu sa svojim hladnjakom na svoj mobilni krajnji uređaj (primjerice pametni telefon ili tablet i td.). Navedena je veza potrebna kako bi se mogla ostvariti mrežna povezanost s Miele@mobile aplikacijom.

Točan opis pronaći ćete u poglavlju „Prijava putem Miele@mobile aplikacije“, odlomak „Povezivanje kućanskog uređaja preko mobilnog uređaja“.

■ Dodirnite .

Za uspostavljanje direktne veze potrebno je nekoliko trenutaka.

■ Potvrdite spajanje na mobilnom krajnjem uređaju.

Prikaz se mijenja na početnom zaslonu i gore desno se prikazuje .

Ukoliko unutar 15 minuta nije potvrđena veza, postupak se prekida. Prikaz se mijenja na početni zaslon. Prikaz se mijenja na početnom zaslonu.

hr - Prijava kućanskog uređaja na WLAN mrežu preko pametnog telefona/tableta

– Resetiranje WLAN modula

Možete vratiti postavke i unesene vrijednosti za Miele@home na početne vrijednosti. Sve postavke, koje se ne odnose na Miele@home, ostaju nepromijenjene i WLAN modul se uključuje.

■ Dodirnite .

Prikazuje se .

■ Potvrdite s OK.

WLAN modul je ponovno pokrenut. Nakon uspješnog ponovnog pokretanja, mijenja se prikaz na početnom zaslonu i gore desno se prikazuje .

– Tvorničke postavke WLAN Modula

Ukoliko želite vratiti postavke i unesene vrijednosti za Miele@home na početne vrijednosti, u tom slučaju WLAN modul možete vratiti na tvorničke postavke. Sve postavke, koje se ne odnose na Miele@home, ostaju nepromijenjene i WLAN modul ostaje isključen.

■ Dodirnite .

Prikazuje se .

■ Potvrdite s OK.

WLAN modul se vraća na tvorničke postavke i isključuje se. Prikaz se mijenja na početnom zaslonu i gasi se simbol  aktivne WLAN mreže.

Izjava o sukladnosti

Miele izjavljuje da je ovaj uređaj XKM 3100 W u skladu s direktivom 2014/53/EU.

Cjelokupni tekst ove izjave o sukladnosti pronaći ćete na internet stranici:

- www.miele.hr pod Proizvodi / Preuzimanje
- www.miele.hr/kucanski-uredaji/zatrazite-informacije-385.htm, pod Servis / Zatražite informacije, unosom naziva proizvoda ili tvorničkog broja

Frekvencija	2,412 GHz – 2,472 GHz
Maksimalna snaga odašiljanja	< 100 mW

it - Indice

Istruzioni per la sicurezza e avvertenze	69
Il Vostro contributo alla tutela dell'ambiente	71
Descrizione e montaggio.....	72
Chiavetta WLAN XKS 3100 W.....	72
Installare la chiavetta WLAN	73
Collegare l'elettrodomestico alla rete WLAN tramite smartphone/tablet	74
Collegamento tramite app Miele@mobile.....	74
Dati tecnici	78
Dichiarazione di conformità.....	78

La chiavetta WLAN è conforme alle vigenti norme di sicurezza. Un uso improprio può comunque causare danni a persone e/o cose.

Leggere attentamente le istruzioni di montaggio e di installazione, prima di mettere in funzione la chiavetta WLAN. Contengono informazioni importanti su installazione, sicurezza e uso della chiavetta WLAN. Si evitano così rischi per sé e altre persone e danni alla chiavetta e all'elettrodomestico.

Conservare con cura le presenti istruzioni di montaggio e di installazione e consegnarle anche a eventuali futuri utenti.

Queste istruzioni di montaggio e di installazione descrivono il funzionamento della chiavetta WLAN.

Uso previsto

- ▶ La chiavetta WLAN serve esclusivamente per stabilire una connessione WLAN tra un elettrodomestico Miele e una rete WLAN all'interno di un edificio.
- ▶ La tecnologia WLAN supportata dalla chiavetta WLAN potrebbe essere temporaneamente o completamente disturbata. Per questo motivo non è garantita una disponibilità continua delle funzioni offerte. Il raggio d'azione del collegamento radio può essere ampliato con un ripetitore WLAN normalmente reperibile in commercio. Rivolgersi al proprio rivenditore Miele o all'assistenza tecnica Miele.

Sicurezza tecnica

- ▶ Prima dell'installazione controllare che la chiavetta WLAN non riporti danni visibili. Non installare e non mettere in funzione una chiavetta WLAN danneggiata.
- ▶ La chiavetta WLAN è staccata dalla rete elettrica, se:
 - i fusibili dell'impianto elettrico sono disattivati;
 - i fusibili dell'impianto elettrico sono completamente svitati oppure
 - il cavo di alimentazione è sfilato dalla presa elettrica. Nel caso di cavi dotati di spina, staccare il cavo afferrando la spina, senza tirare il cavo.
 - è saltato l'interruttore di sicurezza (interruttore FI).

Prima di montare o smontare la chiavetta WLAN staccare gli elettrodomestici Miele dalla rete elettrica.

- ▶ Sostituire eventuali pezzi guasti o difettosi esclusivamente con ricambi originali Miele; solo così Miele può garantire il pieno rispetto degli standard di sicurezza.

Smaltimento dell'imballaggio

L'imballaggio ha lo scopo di proteggere la merce da eventuali danni di trasporto. I materiali utilizzati per l'imballaggio sono riciclabili, in quanto selezionati secondo criteri di rispetto dell'ambiente e di facilità di smaltimento.

L'imballaggio può essere conservato per un'eventuale spedizione al servizio di assistenza tecnica autorizzato Miele in caso di danni o guasti all'apparecchiatura.

I singoli componenti dell'imballaggio possono essere raccolti separatamente secondo i criteri della raccolta differenziata.

Restituire gli imballaggi al circuito di raccolta dei materiali consente da una parte di risparmiare materie prime e dall'altra di ridurre il volume degli scarti.

Smaltimento delle apparecchiature

Le apparecchiature elettriche ed elettroniche contengono spesso materiali utili. Contengono altresì sostanze, composti e componenti che erano necessari per il funzionamento e la sicurezza dell'apparecchiatura stessa. Smaltirli in modo non adeguato o nei rifiuti domestici potrebbe nuocere alla salute e all'ambiente. In nessun caso quindi smaltire queste apparecchiature nei normali rifiuti domestici.



Il simbolo del cassonetto barrato indica che il prodotto deve essere conferito agli idonei centri di raccolta differenziata allestiti dai comuni o dalle società di igiene urbana oppure riconsegnato gratuitamente al rivenditore al momento dell'acquisto di una nuova apparecchiatura di tipo equivalente, in ragione di uno a uno. L'utente è tenuto a cancellare eventuali dati personali dall'apparecchiatura elettronica da smaltire. L'adeguata raccolta differenziata contribuisce a evitare possibili effetti negativi sull'ambiente e sulla salute e favorisce il riciclo dei materiali di cui è composta l'apparecchiatura. Per la gestione del recupero e dello smaltimento degli elettrodomestici, Miele Italia aderisce al consorzio Ecodom (Consorzio Italiano Recupero e Riciclaggio Elettrodomestici).

Smaltimento dei rifiuti di apparecchiature elettriche ed elettroniche (RAEE), ai sensi del Decr. legisl. 14 marzo 2014, n. 49 in attuazione della Direttiva 2012/19/UE e sui RAEE sullo smaltimento dei rifiuti di apparecchiature elettriche ed elettroniche.

Accertarsi che fino al momento dello smaltimento l'apparecchiatura sia tenuta lontana dai bambini.

Chiavetta WLAN XKS 3100 W

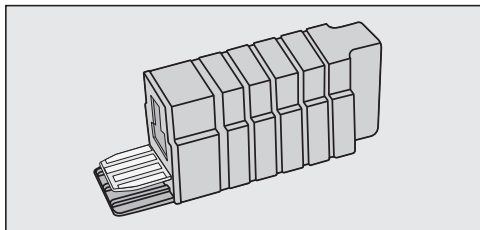

La chiavetta WLAN è prevista per gli elettrodomestici del freddo da posizionamento libero Miele.

Per farlo, inserire la chiavetta WLAN nell'elettrodomestico del freddo (v. cap. "Installare la chiavetta WLAN").

Per poter utilizzare l'applicazione Miele@mobile o le funzioni Miele@home, ad es. SuperVision o la sincronizzazione dell'ora, l'elettrodomestico Miele deve essere collegato alla rete WLAN.

Le presenti istruzioni descrivono come installare la chiavetta WLAN, così come la connessione a una rete WLAN con uno smartphone o tablet (sistemi iOS® e Android™).

it - Installare la chiavetta WLAN

Leggere attentamente le istruzioni d'uso e di montaggio dell'elettrodomestico prima di metterlo in funzione con la chiavetta WLAN. Contengono informazioni importanti su incasso, sicurezza, uso e manutenzione. Si evitano così danni all'elettrodomestico e rischi per sé e altre persone.

 Se si devono eseguire lavori di installazione, staccare prima l'elettrodomestico dalla rete elettrica.

- Staccare l'apparecchio dalla rete elettrica.

La chiavetta WLAN viene inserita a sinistra accanto al display. A tale scopo rimuovere dapprima la copertura.

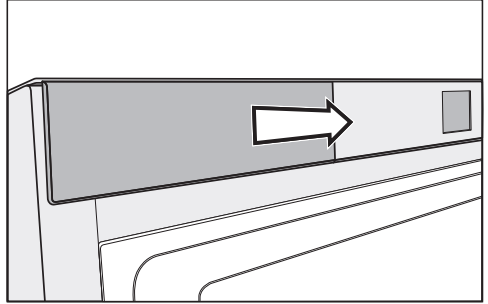

Apparecchio del freddo con incernieratura sportello a destra

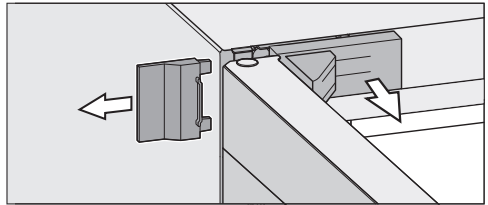

Apparecchio del freddo con incernieratura sportello a sinistra

- Svitare la copertura.

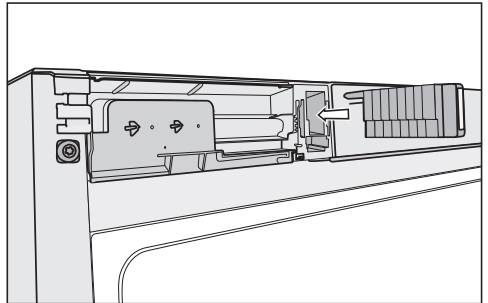

- Infilare la chiavetta WLAN nell'apertura finché è completamente inserita e si aggancia.
- Agganciare la copertura.
- Allacciare l'elettrodomestico alla rete elettrica.

Dopo ca. 60 secondi è possibile collegare l'elettrodomestico del freddo alla rete WLAN.

it - Collegare l'elettrodomestico alla rete WLAN tramite smartphone/tablet

Collegamento tramite app Miele@mobile

Tenere conto che l'apparecchio del freddo può essere collegato solo a una rete WLAN con frequenza 2,4 GHz (standard b/g/n).

La chiavetta WLAN deve essere inserita.

Per la connessione tramite app occorre:

- uno smartphone o tablet, sul quale sia installata la app Miele@mobile
- il nome della rete WLAN locale e la rispettiva password
- il Fabr.-Nr. dell'elettrodomestico Miele (presente sulla targhetta dati, v. istruzioni d'uso e di montaggio elettrodomestico).

Il numero di fabbricazione dell'apparecchio del freddo è la password per la registrazione. La password è composta dalle ultime 9 cifre del Fabr.-Nr. senza lo "0" iniziale.

Scaricare l'applicazione Miele@mobile

L'applicazione Miele@mobile adatta al modulo WLAN è disponibile gratuitamente nei rispettivi App Store.

- Negli App Store® o su Google Play™ cercare l'applicazione **Miele@mobile**.



- Caricare l'applicazione sul proprio dispositivo mobile.
- Avviare l'applicazione Miele@mobile e creare un account Miele.

Se si dispone già di un account Miele, è possibile utilizzare questi dati per collegarsi all'applicazione.

Il processo di connessione varia a seconda di quale sistema operativo viene utilizzato dallo smartphone o dal tablet.

it - Collegare l'elettrodomestico alla rete WLAN tramite smartphone/tablet

Collegare l'elettrodomestico tramite dispositivo mobile

Si è collegati all'applicazione Miele@mobile con il proprio account e lo smartphone o il tablet utilizza la rete WLAN, con la quale connettere l'elettrodomestico.

- Accertarsi che sul luogo di posizionamento dell'elettrodomestico per il freddo il segnale della rete WLAN sia sufficientemente forte.
- Toccare \equiv sulla schermata di avvio.
- Sfogliare con i tasti freccia < o > verso destra o verso sinistra finché compare il simbolo per le impostazioni del sistema Miele@home @.
- Toccare @.
- Toccare \rightarrow (☰).

Si attiva il punto di accesso wireless (Soft access point) della chiavetta WLAN e si crea un collegamento diretto tra l'elettrodomestico e lo smartphone o il tablet.

- Nella app selezionare “Aggiungere apparecchio Miele/Gateway”.
- Selezionare “Aggiungi nuovo apparecchio Miele”.
- Selezionare “Connessione WLAN guidata tramite app”.
- Seguire le ulteriori istruzioni dell'applicazione.

Una volta che la connessione è avvenuta con successo, l'elettrodomestico Miele viene visualizzato nella app Miele@mobile. Sul display dell'apparec-

chio per il freddo compare la schermata di avvio con il simbolo ☰ in alto a destra.

Suggerimento: potrebbero passare alcuni secondi prima di visualizzare l'elettrodomestico nella app.



- Selezionare “Avviare Miele@mobile” per utilizzare le funzioni dell'applicazione Miele@mobile per l'elettrodomestico.

Apple, il logo Apple, iPhone e iPad sono marchi della Apple Inc., registrati negli Stati Uniti e negli altri paesi. App Store è un marchio di servizi della Apple Inc.

it - Collegare l'elettrodomestico alla rete WLAN tramite smartphone/tablet

Possibilità di impostazione nel sottomenù @ Miele@home impostazioni di sistema

Nella modalità di impostazione \equiv dell'apparecchio del freddo è possibile immettere nel sottomenù @ impostazioni di sistema Miele@home determinate impostazioni.

WPS	WPS Push Button
	Punto d'accesso wireless (Soft access point)
	Reset modulo WLAN
	Impostazioni di serie del modulo WLAN

- WPS Push Button

In alternativa alla connessione in rete della lavastoviglie con la app Miele@mobile si consiglia la connessione tramite WPS (Wireless Protected Setup).

Per farlo serve un router abilitato al WPS.

■ Toccare WPS.

Per un determinato lasso di tempo si prova a stabilire una connessione WLAN.

■ Attivare entro due minuti la funzione WPS sul router.

Dopo aver stabilito la connessione, a display appare .

■ Confermare con OK.

L'indicazione passa alla schermata di avvio e in alto a destra appare .

Se non è stato possibile stabilire la connessione, a display compare .

È probabile che sul router non sia stato attivato in modo sufficientemente rapido il WPS. Ripetere i passaggi sopra indicati.

- Punto di accesso wireless (Soft access point)

È possibile creare una connessione diretta tra l'elettrodomestico e il terminale mobile (smartphone o tablet). Questa connessione è necessaria per creare un collegamento di rete con la app Miele@mobile.

La descrizione precisa è riportata al capitolo "Connessione per app Miele@home", capoverso "Collegare l'elettrodomestico tramite dispositivo mobile".

■ Toccare .

Per un determinato lasso di tempo si prova a stabilire una connessione diretta.

■ Confermare l'avvenuta connessione sul dispositivo mobile.

L'indicazione passa alla schermata di avvio e in alto a destra appare .

Se dopo 15 min. non si conferma nessuna connessione, il procedimento viene interrotto. L'indicazione passa alla schermata di avvio.

it - Collegare l'elettrodomestico alla rete WLAN tramite smartphone/tablet

– reset del modulo WLAN

È possibile resettare tutte le impostazioni effettuate e i valori immessi per il Miele@home. Tutte le impostazioni che non riguardano il Miele@home rimangono invariate e si attiva la chiavetta WLAN.

- Toccare .

Appare .

- Confermare con OK.

Il modulo WLAN è stato riavviato. Una volta riavviato, l'indicazione passa alla schermata di avvio e in alto a destra appare .

– impostazioni di serie del modulo WLAN

Se si desidera resettare tutte le impostazioni effettuate e i valori immessi per il Miele@home, è possibile ristabilire l'impostazione di serie del modulo WLAN. Tutte le impostazioni che non riguardano il Miele@home rimangono invariate e si disattiva il modulo WLAN.

- Toccare .

Appare .

- Confermare con OK.

Il modulo WLAN viene resettato e spento. L'indicazione passa alla schermata di avvio e il simbolo  della connessione WLAN attiva è spento.

Dichiarazione di conformità

Miele dichiara che questo modulo XKM 3100 W è conforme alla direttiva 2014/53/UE.

Il testo completo della dichiarazione di conformità UE è disponibile ai seguenti indirizzi internet:

- Prodotti, download, www.miele.it
- Service, richiedere informazioni, istruzioni d'uso, su www.miele.it/elettrodomestico/brochure-e-libretti-d-uso-385.htm mediante indicazione del nome prodotto o del numero di fabbricazione

Banda di frequenza del modulo WLAN	2,412 GHz – 2,472 GHz
------------------------------------	-----------------------

Potenza massima di trasmissione del modulo WLAN	< 100 mW
---	----------

Veiligheidsinstructies en waarschuwingen	80
Een bijdrage aan de bescherming van het milieu	82
Beschrijving en montage	83
WLAN (WiFi)-stick XKS 3100 W	83
De WiFi-stick installeren	84
Huishoudelijk apparaat bij het WiFi-netwerk aanmelden via smartphone/tablet	85
Aanmelding per Miele@mobile-app	85
Technische gegevens	89
Conformiteitsverklaring	89

nl - Veiligheidsinstructies en waarschuwingen

De WiFi-stick voldoet aan de geldende veiligheidsvoorschriften. Onjuist gebruik kan echter persoonlijk letsel of materiële schade tot gevolg hebben.

Lees de montage- en installatiehandleiding aandachtig door voordat u de WiFi-stick in gebruik neemt. Hierin vindt u belangrijke instructies met betrekking tot de installatie van de WiFi-stick, de veiligheid en het gebruik. Zo beschermt u zichzelf en voorkomt u schade aan de stick en aan het apparaat.

Bewaar de montage- en installatiehandleiding en geef deze door aan een volgende eigenaar.

Deze montage- en installatiehandleiding beschrijft de functies van de WiFi-stick.

Efficiënt gebruik

- ▶ De WiFi-stick dient uitsluitend voor het maken van een WiFi-verbinding tussen een Miele-apparaat en een WiFi-netwerk binnen een gebouw.
- ▶ De door de WiFi-stick ondersteunde technologie WiFi kan tijdelijk of volledig gestoord zijn. Daarom kan niet worden gegarandeerd dat de aangeboden functies altijd beschikbaar zijn. Het bereik van de draadloze verbinding kan door middel van een gangbare WiFi-repeater uitgebreid worden. Neem hiervoor contact op met uw Miele-vakhandelaar of met Miele.

Technische veiligheid

- ▶ Controleer de WiFi-stick, voordat u deze installeert op zichtbare schade aan de buitenkant. Installeer geen beschadigde WiFi-stick en neem deze niet in gebruik.
- ▶ Op de WiFi-stick staat alleen dan geen spanning, als:
 - de zekeringen van de elektrische installatie zijn uitgeschakeld of
 - de schroefzekeringen van de elektrische aansluiting er geheel zijn uitgedraaid of
 - de aansluitkabel van de netspanning is losgekoppeld. Trek daarbij aan de stekker en niet aan de aansluitkabel.
 - de aardlekschakelaar in werking treedt.

Maak de Miele-apparaten spanningsvrij, als u de WiFi-stick gaat in- of uitbouwen.

- ▶ Defecte onderdelen mogen alleen door originele Miele-onderdelen worden vervangen. Alleen van deze Miele-onderdelen kunnen wij garanderen, dat zij volledig aan onze veiligheidseisen voldoen.

nl - Een bijdrage aan de bescherming van het milieu

Het verpakkingsmateriaal

De verpakking beschermt het apparaat tegen transportschade. Het verpakkingsmateriaal is uitgekozen met het oog op een zo gering mogelijke belasting van het milieu en de mogelijkheden voor recycling.

Door hergebruik van verpakkingsmateriaal wordt er op grondstoffen bespaard en wordt er minder afval geproduceerd. Uw vakhandelaar neemt de verpakking in het algemeen terug.

Het afdanken van een apparaat

Oude elektrische en elektronische apparaten bevatten meestal waardevolle materialen. Ze bevatten ook stoffen, mengsels en onderdelen die nodig zijn geweest om de apparaten goed en veilig te laten functioneren. Wanneer u uw oude apparaat bij het gewone huisafval doet of er niet goed mee omgaat, kunnen deze stoffen schadelijk zijn voor de gezondheid en het milieu. Doe uw oude apparaat daarom nooit bij het gewone afval.



Lever het apparaat in bij een gemeentelijk inzameldepot voor elektrische en elektronische apparatuur, bij uw vakhandelaar of bij Miele. U bent wettelijk zelf verantwoordelijk voor het wissen van eventuele persoonlijke gegevens op het af te danken apparaat. Bewaar het afgedankte apparaat buiten het bereik van kinderen.

WLAN (WiFi)-stick XKS 3100 W

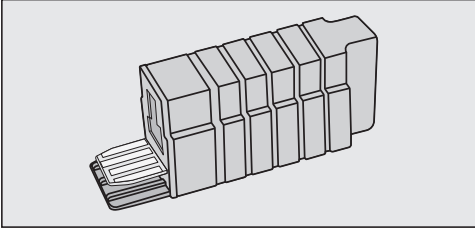

De WiFi-stick is bedoeld voor gebruik in de vrijstaande koelapparaten van Miele.

Daarvoor moet de WiFi-stick echter eerst op het koelapparaat aangesloten worden (zie hoofdstuk: “De WiFi-stick installeren”)

Om de Miele@mobile-app of Miele@home-functies zoals SuperVision of tijdsynchronisatie te kunnen gebruiken, moet uw Miele-apparaat met uw WiFi-netwerk zijn verbonden.

Deze handleiding beschrijft de installatie van de WiFi-stick en de aanmelding in een WiFi-netwerk met een smartphone of tablet (iOS[®] - en Android[™]-systemen).

nl - De WiFi-stick installeren

Lees de bijgevoegde gebruiksen montagehandleiding aandachtig door voordat u het koelapparaat met de WiFi-stick in gebruik neemt. Hierin vindt u belangrijke instructies met betrekking tot de inbouw, de veiligheid, het gebruik en het onderhoud. Dat is veiliger voor uzelf en u voorkomt schade aan het apparaat.

 Bij installatiewerkzaamheden moet het koelapparaat spanningsvrij zijn.

- Maak het koelapparaat spanningsvrij.

De WiFi-stick wordt links naast het display ingestoken. Verwijder daarvoor eerst de afdekking.

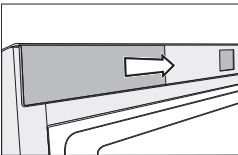

Koelapparaat met rechtsscharnierende deur

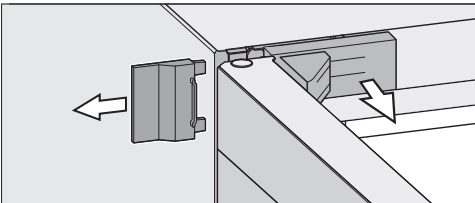

Koelapparaat met linksscharnierende deur

- Maak de afdekking los.

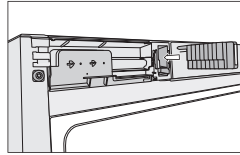

- Steek de WiFi-stick in de opening totdat deze volledig naar binnen geschoven is en vastklikt.
- Klik de afdekking erop.
- Sluit het apparaat aan op het elektriciteitsnet.

Na ca. 60 seconden kunt u het koelapparaat bij uw WiFi-netwerk aanmelden.

nl - Huishoudelijk apparaat bij het WiFi-netwerk aanmelden via smartphone/tablet

Aanmelding per Miele@mobile-app

Let op! Het koelapparaat kan alleen in een WiFi-netwerk met een frequentie van 2,4 GHz (standaard b/g/n) opgenomen worden.

De WiFi-stick moet ingestoken zijn.

Voor de aanmelding via de app dient u te beschikken over:

- een smartphone of tablet waarop de Miele@mobile-app is geïnstalleerd
- de naam van uw lokale WiFi-netwerk en het bijbehorende wachtwoord
- het serienummer van uw Miele-apparaat (dit staat op het typeplaatje; zie gebruiks- en montagehandleiding van het koelapparaat)

Het serienummer van het koelapparaat is het wachtwoord voor de aanmelding. Het wachtwoord bestaat uit de laatste 9 cijfers van het serienummer zonder de „0“ aan het begin.

Miele@mobile-app downloaden

De bij de WiFi-module behorende app Miele@mobile kunt u gratis downloaden in de desbetreffende App Stores.

- Zoek de app **Miele@mobile** in de App Store® of in Google Play™.



- Installeer de app op uw mobiele apparaat.
- Start de Miele@mobile-app en maak een Miele-gebruikersaccount aan.





Als u al een Miele-gebruikersaccount heeft, kunt u die gegevens gebruiken om u bij de app aan te melden.

De aanmeldprocedure kan verschillen, afhankelijk van het besturingssysteem van uw smartphone of tablet.

nl - Huishoudelijk apparaat bij het WiFi-netwerk aanmelden via smartphone/tablet

Miele-apparaat via een mobiel apparaat aanmelden

U bent met uw gebruikersaccount bij de Miele@mobile-app aangemeld en uw smartphone of tablet heeft verbinding met het WiFi-netwerk, waarbij u het Miele-apparaat wilt aanmelden.

- Controleer, of het signaal van uw WiFi-netwerk voldoende sterk is op de locatie van het koelapparaat.
- Raak  op het startscherm aan.
- Blader met de pijltoetsen < of > naar links of rechts totdat het symbool voor de Miele@home systeeminstellingen  verschijnt.
- Raak  aan.
- Raak  aan.

De draadloze toegang (soft access point) van de WiFi-stick wordt gestart en er wordt direct verbinding tussen het Miele-apparaat en de smartphone of tablet gemaakt.

- Kies „Miele-apparaat / gateway toevoegen“ in de app.
- Kies „Nieuw Miele-apparaat toevoegen“.
- Kies „WiFi-verbinding via app“.
- Volg verder de aanwijzingen in de app.

Als de aanmelding geslaagd is, verschijnt uw Miele-apparaat in de Miele@mobile-app. In het display van uw koelapparaat verschijnt het startscherm met het symbool  rechts boven.



Tip: Het kan enkele seconden duren voordat uw Miele-apparaat in de app verschijnt.





- Kies „Miele@mobile starten“ om de functies van de Miele@mobile-app voor uw apparaat te gebruiken.

Apple, het Apple logo, iPhone en iPad zijn merken van Apple Inc., die in de Verenigde Staten en andere landen geregistreerd zijn. De App Store is een online winkel van Apple Inc.

nl - Huishoudelijk apparaat bij het WiFi-netwerk aanmelden via smartphone/tablet

Mogelijke instellingen in het submenu Miele@home systeeminstellingen

In de instellingsmodus  van uw koelapparaat zijn in het submenu  Miele@home systeeminstellingen bepaalde instellingen mogelijk.

	WPS Push Button
	Draadloze toegang (soft access point)
	Reset WLAN-module
	Fabrieksinstellingen WLAN-module

– WPS Push Button

Naast de netwerkaanmelding met de app Miele@mobile adviseren wij de verbinding ook via WPS (Wireless Protected Setup) tot stand te brengen.

Daarvoor heeft u wel een geschikte router nodig.

- Raak WPS aan.

Er wordt enige tijd geprobeerd, een WLAN-verbinding op te bouwen.

- Schakel binnen twee minuten de functie “WPS” op uw router in.

Als de verbinding tot stand gebracht kon worden, verschijnt in het display .

- Bevestig de instelling met .

Het startscherm verschijnt en rechts boven verschijnt .

Als er geen verbinding tot stand gebracht kon worden, verschijnt in het display .

Het is mogelijk dat u WPS op uw router niet snel genoeg heeft geactiveerd. Herhaal in dat geval de voorgaande stappen.

– Draadloze toegang (soft access point)

U kunt direct verbinding maken tussen uw koelapparaat en uw mobiele apparaat (bijv. smartphone, tablet enz.). Deze verbinding is nodig voor een netwerkverbinding met de Miele@mobile-app.

De exacte beschrijving vindt u in het hoofdstuk “Aanmelding per Miele@mobile-app”, alinea “Miele-apparaat via een mobiel apparaat aanmelden”.

- Raak  aan.

Er wordt enige tijd geprobeerd, een directe verbinding tot stand te brengen.

- Bevestig de verbinding op het mobiele apparaat.

Het startscherm verschijnt en rechts boven verschijnt .

Als na 15 minuten de verbinding nog niet bevestigd is, wordt het proces afgebroken. Het startscherm verschijnt.

nl - Huishoudelijk apparaat bij het WiFi-netwerk aanmelden via smartphone/tablet

– Reset WiFi-module

U kunt al uw instellingen en ingevoerde waarden voor Miele@home resetten. Alle instellingen, die geen betrekking hebben op Miele@home, blijven behouden en de WiFi-stick wordt ingeschakeld.

■ Raak  aan.

 verschijnt.

■ Bevestig de instelling met OK.

De WiFi-module wordt opnieuw gestart. Als dit geslaagd is, verschijnt het startscherm en rechts boven verschijnt .

– Fabrieksinstellingen WiFi-module

Als u alle instellingen en ingevoerde waarden voor Miele@home wilt resetten, kunt u de fabrieksinstelling van de WiFi-module herstellen. Alle instellingen, die geen betrekking hebben op Miele@home, blijven behouden en de WiFi-module wordt uitgeschakeld.

■ Raak  aan.

 verschijnt.

■ Bevestig de instelling met OK.

De WiFi-module wordt gereset en uitgeschakeld. Het startscherm verschijnt en het symbool  voor een geactiveerde WiFi-verbinding is gedoofd.

Conformiteitsverklaring

Hiermee verklaart Miele, dat deze XKM 3100 W voldoet aan richtlijn 2014/53/EU.

U kunt de volledige tekst van deze EU-conformiteitsverklaring op de volgende internetadressen vinden:

- [www.miele.nl Downloads](http://www.miele.nl/Downloads)
- www.miele.nl/c/brochures-en-handleidingen-385.htm

Frequentieband	2,412 GHz – 2,472 GHz
Maximale zendcapaciteit	< 100 mW

sr - Sadržaj

Sigurnosna uputstva i upozorenja	91
Vaš doprinos zaštiti životne sredine	93
Opis i montaža	94
WLAN adapter XKS 3100 W.....	94
Instalacija WLAN adaptera	95
Prijavljivanje kućnog uređaja na WLAN mrežu preko pametnog telefona/ta- bleta	96
Prijavljivanje pomoću aplikacije Miele@mobile	96
Tehnički podaci.....	100
Deklaracija o usaglašenosti.....	100

WLAN adapter odgovara propisanim sigurnosnim odredbama. Ne-stručna upotreba međutim može da dovede do povreda kod osoba i oštećenja stvari.

Pažljivo pročitajte uputstvo za montažu i instalaciju pre nego što počnete da koristite WLAN adapter. Ono sadrži važna uputstva za instalaciju WLAN adaptera, bezbednost i upotrebu. Na taj način ćete zaštititi sebe i izbeći oštećenja na adapteru i na kućnom uređaju.

Sačuvajte ovo uputstvo za montažu i instalaciju i prosledite ga eventualnom sledećem vlasniku uređaja.

Ovo uputstvo za montažu i instalaciju opisuje obim funkcija WLAN adaptera.

Namenska upotreba

- ▶ WLAN adapter služi isključivo za uspostavljanje WLAN veze između Miele kućnog uređaja i WLAN mreže unutar zgrade.
- ▶ Tehnologija WLAN koju podržava WLAN adapter može imati smetnje povremeno ili potpuno. Iz tog razloga nije obezbeđena stalna raspoloživost ponuđenih funkcija. Domet radio veze može da se proširi pomoću standardnog WLAN-repeatera. Molimo u vezi sa tim se obratite Vašem Miele specijalizovanom prodavcu ili Miele servisu.

Tehnička bezbednost

- ▶ Pre instalacije proverite da li na WLAN adapteru ima spoljnih vidljivih oštećenja. Ne instalirajte oštećeni WLAN adapter i ne upotrebljavajte ga.
- ▶ WLAN adapter je odvojen od električne mreže samo u sledećim slučajevima:
 - osigurači u električnoj instalaciji su isključeni ili
 - navojni ulošci osigurača u električnoj instalaciji su sasvim odvrnuti ili
 - mrežni priključni provodnik je odvojen od električne mreže. Kod priključnih kablova sa mrežnim utikačem ne vucite za kabl već za utikač ako želite da ga isključite iz struje.
 - aktiviran prekidač za struju kvara (FID sklopka).

Pre ugradnje ili demontaže WLAN adaptera isključite Miele kućne uređaje iz električne mreže.

- ▶ Firma Miele garantuje samo za originalne rezervne delove, da će oni ispuniti zahteve o bezbednosti. Neispravni delovi smeju da budu zamenjeni samo originalnim rezervnim delovima.

Odstranjivanje transportne ambalaže

Ambalaža štiti uređaj od oštećenja prilikom transporta. Materijali za ambalažu su odabrani sa stanovišta zaštite životne sredine i tehnike odstranjivanja i zbog toga mogu da se recikliraju.

Recikliranjem ambalaže štede se sirovine i smanjuje gomilanje otpadaka. Vaš specijalizovani trgovac preuzima ambalažu.

Odlaganje starog uređaja

Električni i elektronski uređaji sadrže mnogo vrednih materijala. Oni takođe sadrže određene materije, mešavine i komponente, koje su bile neophodne za njihovu funkciju i bezbednost. U kućnom otpadu kao i kod nestručnog tretmana oni mogu imati štetan uticaj na ljudsko zdravlje i životnu sredinu. Stoga nipošto ne odlažite Vaš stari uređaj u kućni otpad.



Umesto toga koristite zvanična mesta za sakupljanje i preuzimanje kao i iskorišćenje električnih i elektronskih uređaja u opštini, kod prodavaca ili firme Miele. Vi ste po zakonu lično odgovorni za brisanje eventualnih ličnih podataka na uređaju koji treba odlagati. Molimo vodite računa o tome, da Vaš stari uređaj bude čuvan do transporta tako da deca budu zaštićena.

WLAN adapter XKS 3100 W

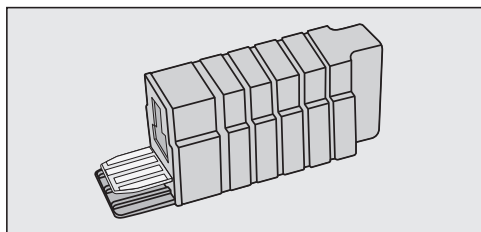

WLAN adapter je predviđen za upotrebu u Miele samostojećim rashladnim uređajima.

U tu svrhu, WLAN adapter morate prvo da umetnete na rashladni uređaj (vidi poglavlje „Instalacija WLAN adaptera“).

Da biste mogli da koristite Miele@mobile aplikaciju ili Miele@home funkcije kao npr. SuperVision ili sinhronizaciju vremena, Vaš Miele rashladni uređaj mora da bude povezan sa Vašom WLAN mrežom.

Ovo uputstvo opisuje instalaciju WLAN adapter-a, kao i prijavljivanje u WLAN mreži uz pomoć pametnog telefona ili tableta (iOS[®] - i Android[™] sistemi).

sr - Instalacija WLAN adaptera

Pažljivo pročitajte uputstvo za upotrebu i montažu koje je priloženo uz Vaš rashladni uređaj, pre nego što počnete da koristite rashladni uređaj sa WLAN adapterom. Ono sadrži važna uputstva za ugradnju, bezbednost, upotrebu i održavanje uređaja. Na taj način ćete zaštititi sebe i izbeći oštećenja na rashladnom uređaju.

 Prilikom instalacionih radova rashladni uređaj mora da bude odvojen od električne mreže.

- Odvojite rashladni uređaj od električne mreže.

WLAN adapter se stavlja levo pored displeja. U tu svrhu treba pre toga skinuti prekrivku.

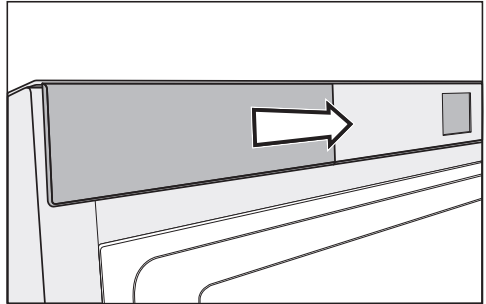

Rashladni uređaj sa desnim vratima

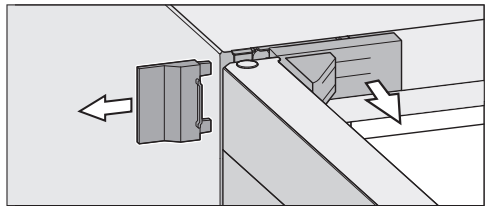

Rashladni uređaj sa levim vratima

- Oslobodite prekrivku.

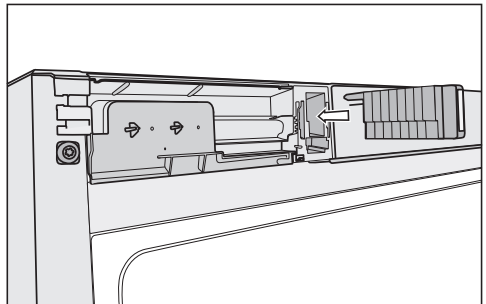

- Stavite WLAN adapter u otvor dok potpuno ne upadne u ležište.
- Pričvrstite prekrivku.
- Priključite rashladni uređaj na električnu mrežu.

Nakon otprilike 60 sekundi možete da prijavite rashladni uređaj u Vašoj WLAN mreži.

sr - Prijavljivanje kućnog uređaja na WLAN mrežu preko pametnog telefona/tableta

Prijavljivanje pomoću aplikacije Miele@mobile

Vodite račun o tome da je umrežavanje rashladnog uređaja moguće samo u bežičnoj mreži sa frekvencijom 2,4 GHz (standard b/g/n).

WLAN adapter mora da bude umetnut.

Za prijavljivanje putem aplikacije potrebni su Vam:

- pametni telefon ili tablet, na kojem je instalirana Miele@mobile aplikacija
- ime Vaše lokalne WLAN mreže i odgovarajuća lozinka
- fabrički broj Vašeg Miele rashladnog uređaja (naveden je na natpisnoj pločici; vidi uputstvo za upotrebu i montažu rashladnog uređaja)

Fabrički broj rashladnog uređaja je lozinka za prijavljivanje. Kod lozinke se radi o poslednjih 9 cifara fabričkog broja bez prve „0“.

Preuzimanje Miele@mobile aplikacije

Operativni sistem Vašeg mobilnog uređaja (pametni telefon/tablet) mora da raspoláže najmanje verzijom iOS 9[®] ili Android 4.4[™].

Aplikaciju Miele@mobile koja odgovara WLAN-modulu možete besplatno da preuzmete u odgovarajućim App Store-ovima.

- Aplikaciju **Miele@mobile** potražite u App Store[®] odn. Google Play[™].



- Preuzmite aplikaciju na Vaš mobilni uređaj.
- Pokrenite Miele@mobile aplikaciju i napravite Miele korisnički nalog.



Ukoliko već imate Miele korisnički nalog, ove podatke možete da koristite da se prijavite u aplikaciju.

Proces prijavljivanja se razlikuje, zavisno od toga koji operativni sistem koristi Vaš pametni telefon ili tablet.

sr - Prijavljivanje kućnog uređaja na WLAN mrežu preko pametnog telefona/tableta

Povezivanje kućnog uređaja pomoću mobilnog uređaja

Sa Vašim korisničkim računom ste prijavljeni u Miele@mobile aplikaciji, a Vaš pametni telefon ili tablet koristi WLAN mrežu na kojoj treba da bude prijavljen kućni uređaj.

- Proverite da li je na mestu postavljena Vašeg rashladnog uređaja signal Vaše WLAN mreže dovoljno jak.
- Dodirnite  na početnom ekranu.
- Listajte uz pomoć strelica < ili > na-levo ili nadesno dok se ne pojavi simbol za Miele@home sistemska podešavanja @.
- Dodirnite @.
- Dodirnite .

Bežična pristupna tačka (Soft access point) WLAN adaptera se pokreće i uspostavlja se direktna veza od Vašeg kućnog uređaja do Vašeg pametnog telefona ili tableta.

- Odaberite u aplikaciji „Miele uređaj / Dodati gateway“.
- Odaberite „Dodati novi Miele uređaj“.
- Odaberite „WLAN veza vođena pomoću aplikacije“.
- Sledite dalja uputstva aplikacije.

Nakon uspešnog prijavljivanja Vaš kućni uređaj se prikazuje u Miele@mobile aplikaciji. Na displeju Vašeg rashladnog uređaja se prikaže početni ekran sa simbolom  gore desno.

Savet: Može potrajati nekoliko sekundi dok se Vaš kućni uređaj ne prikaže u aplikaciji.





- Odaberite „Pokrenuti Miele@mobile“ kako biste koristili funkcije Miele@mobile aplikacije za Vaš kućni uređaj.

Apple, Apple logo, iPhone i iPad su robne marke kompanije Apple Inc., registrovane u SAD i drugim zemljama. App Store je marka usluge kompanije Apple Inc.

sr - Prijavljivanje kućnog uređaja na WLAN mrežu preko pametnog telefona/tableta

Mogućnosti za podešavanje u podmeniju @ Miele@home sistemska podešavanja

U meniju za podešavanje  Vašeg rashladnog uređaja, u podmeniju @ Miele@home sistemska podešavanja možete da izvršite određena podešavanja.

	WPS Push Button
	Bežična pristupna tačka (Soft access point)
	Reset WLAN modul
	Fabričko podešavanje WLAN modul

– WPS Push Button

Kao alternativu za prijavljivanje na mrežu uz pomoć aplikacije Miele@mobile preporučujemo Vam da uspostavite vezu pomoću WPS (Wireless Protected Setup).

Pri tome Vam je potreban ruter koji podržava WPS.

■ Dodirnite WPS.

Izvesno vreme se pokušava da se uspostavi WLAN veza.

■ U roku od dva minuta aktivirajte funkciju „WPS“ na Vašem ruteru.

Kada se veza uspostavi, na displeju se pojavi .

■ Potvrdite sa OK.

Prikaz se prebacuje na početni ekran, a gore desno se pojavi .

Ukoliko veza nije mogla da se uspostavi, na displeju se pojavi .

Eventualno niste dovoljno brzo aktivirali WPS na Vašem ruteru. Ponovo izvršite gore navedene korake.

– Bežična pristupna tačka (Soft access point)

Možete da uspostavite direktnu vezu do Vašeg rashladnog uređaja do Vašeg mobilnog uređaja (npr. pametnog telefona, tablet računara itd). Ova veza je potrebna da bi se uspostavila veza sa mrežom pomoću aplikacije Miele@mobile.

Tačan opis naći ćete u poglavlju „Prijavljivanje putem aplikacije Miele@mobile“, odeljak „Povezivanje kućnog uređaja preko mobilnog uređaja“.

■ Dodirnite .

Izvesno vreme se pokušava da se uspostavi direktna veza.

■ Potvrdite uspostavljanje veze na mobilnom uređaju.

Prikaz se prebacuje na početni ekran, a gore desno se pojavi .

Ukoliko se posle oko 15 minuta veza ne uspostavi, postupak se prekida. Prikaz se prebacuje na početni ekran.

sr - Prijavljivanje kućnog uređaja na WLAN mrežu preko pametnog telefona/tableta

– Reset WLAN modul

Možete da resetujete sva izvršena podešavanja i unete vrednosti za Miele@home. Sva podešavanja, koja se ne odnose na Miele@home, ostaju sačuvana, a WLAN adapter se uključuje.

- Dodirnite .

Prikaže se .

- Potvrdite sa OK.

WLAN modul je ponovo pokrenut. Nakon uspešnog ponovnog starta prikaz se prebacuje na početni ekran, a gore desno se pojavi .

– Fabrička podešavanja WLAN modula

Ukoliko želite da resetujete sva izvršena podešavanja i unete vrednosti za Miele@home, možete ponovo da uspostavite fabrička podešavanja WLAN modula. Sva podešavanja, koja se ne odnose na Miele@home, ostaju sačuvana, a WLAN modul se isključuje.

- Dodirnite .

Prikaže se .

- Potvrdite sa OK.

WLAN modul se resetuje i isključuje. Prikaz se prebacuje na početni ekran, a simbol  aktivne WLAN veze je ugašen.

Deklaracija o usaglašenosti

Firma Miele ovim izjavljuje, da je XKM 3100 W usaglašen sa direktivom 2014/53/EU.

Potpuni tekst EU Deklaracije o usaglašenosti ćete dobiti na nekoj od sledećih internet adresa:

- proizvodi, preuzimanje, na www.miele.rs
- servis, traženje informacija, uputstva za upotrebu, na www.miele.rs/domacinstvo/informacije-za-kupce-385.htm uz navođenje naziva proizvoda ili fabričkog broja

Frekventni opseg	2,412 GHz – 2,472 GHz
------------------	-----------------------

Maksimalna predajna snaga	< 100 mW
---------------------------	----------

Указания по безопасности и предупреждения	102
Ваш вклад в охрану окружающей среды	104
Описание и монтаж	105
Коммуникационный модуль Wi-Fi XKS 3100 W	105
Декларация соответствия.....	105
Условия транспортировки	105
Условия хранения	105
Установка модуля Wi-Fi	106
Регистрация прибора в сети Wi-Fi с помощью смартфона/планшета ...	107
Регистрация с помощью приложения Miele@mobile	107
Технические характеристики	111
Заявление о соответствии товара	111

ru - Указания по безопасности и предупреждения

Модуль Wi-Fi отвечает нормам технической безопасности. Тем не менее, ненадлежащая эксплуатация может привести к травмам и материальному ущербу.

Внимательно прочитайте инструкцию по монтажу и установке, прежде чем вводить в эксплуатацию модуль Wi-Fi. В нём содержатся важные указания по монтажу модуля Wi-Fi и технике безопасности. Тем самым вы обезопасите себя и предотвратите повреждение модуля и прибора.

Сохраните данное руководство по монтажу и установке и по возможности передайте его следующему владельцу.

Данная инструкция по монтажу и установке описывает функции модуля Wi-Fi.

Надлежащее использование

- ▶ Модуль Wi-Fi служит исключительно для создания Wi-Fi-соединения между бытовым прибором Miele и сетью Wi-Fi внутри одного здания.
- ▶ Технология Wi-Fi, поддерживаемая модулем Wi-Fi, может подвергаться временным или постоянным помехам и не работать. По этой причине постоянная доступность предлагаемых функций не гарантируется. Дальность действия может быть увеличена с помощью обычного усилителя Wi-Fi. Обратитесь к своему продавцу техники Miele или в сервисную службу Miele.

Техническая безопасность

- ▶ Проверьте отсутствие видимых повреждений у модуля. Не устанавливайте повреждённый модуль Wi-Fi и не вводите его в эксплуатацию.
- ▶ Модуль Wi-Fi отключён от сети электропитания только в том случае, когда:
 - выключены предохранители на распределительном щите, или
 - полностью вывернуты резьбовые предохранители на распределительном щите, или
 - отсоединен от электросети сетевой кабель. Для отсоединения сетевого кабеля с вилкой от сети беритесь за вилку, а не за кабель.
 - сработал выключатель для защиты от токов утечки (УЗО).

Перед установкой или демонтажем модуля Wi-Fi отключите бытовые приборы Miele от электросети.

- ▶ Только при использовании оригинальных запчастей фирма Miele гарантирует, что будут выполнены требования к безопасности. Вышедшие из строя детали должны заменяться только на оригинальные запчасти.

Утилизация транспортной упаковки

Упаковка защищает прибор от повреждений при транспортировке. Материалы упаковки безопасны для окружающей среды и легко утилизируются, поэтому они подлежат переработке.

Возвращение упаковки для ее вторичной переработки приводит к экономии сырья и уменьшению количества отходов. Просим Вас по возможности сдать упаковку в пункт приема вторсырья.

Утилизация прибора

Электрические и электронные приборы часто содержат ценные материалы. В их состав также входят определенные вещества, смешанные компоненты и детали, необходимые для функционирования и безопасности приборов. При попадании в бытовой мусор, а также при ненадлежащем обращении они могут причинить вред здоровью людей и окружающей среде. В связи с этим никогда не выбрасывайте отслуживший прибор вместе с бытовым мусором.



Рекомендуем Вам сдать отслуживший прибор в организацию по приему и утилизации электрических и электронных приборов в Вашем населенном пункте. Если в утилизируемом приборе сохранены какие-либо персональные данные, то за их удаление Вы несете личную ответственность. Необходимо проследить, чтобы до отправления прибора на утилизацию он хранился в недоступном для детей месте.

Коммуникационный модуль Wi-Fi XKS 3100 W

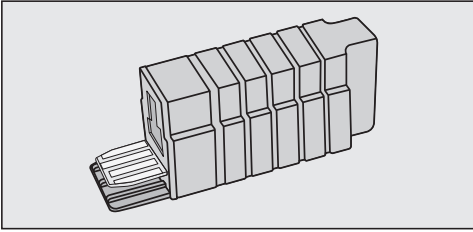

Модуль Wi-Fi предназначен для использования в отдельно стоящих холодильниках и морозильниках Miele.

Для этого необходимо сначала установить модуль Wi-Fi в прибор (см. главу «Установка модуля Wi-Fi»).

Для использования приложения Miele@mobile или функций Miele@home, например SuperVision или синхронизации часов, ваш прибор Miele должен быть соединён с вашей сетью Wi-Fi.

Эта инструкция описывает установку модуля Wi-Fi, а также регистрацию в сети Wi-Fi с помощью смартфона или планшета (ОС iOS[®] и Android[™]).

Декларация соответствия

№ RU Д-DE.АЯ46.В.01509/18
с 14.11.2018 по 13.11.2023



Условия транспортировки

Прибор должен транспортироваться согласно манипуляционным знакам, указанным на упаковке. Не допускается подвергать прибор ударным нагрузкам при погрузочно-разгрузочных работах.

Условия хранения

Прибор должен храниться в сухом и чистом помещении, при температуре в помещении от +5 до +35°C, избегая воздействия прямых солнечных лучей.

ru - Установка модуля Wi-Fi

Внимательно ознакомьтесь с инструкцией по эксплуатации и монтажу, которая входит в комплект поставки холодильника или морозильника, перед началом эксплуатации прибора с модулем Wi-Fi. В ней содержатся важные указания по монтажу, технике безопасности, эксплуатации и техобслуживанию. Вы обезопасите себя и предотвратите повреждения вашего прибора.

! При проведении монтажа прибор должен быть отключён от электросети.

- Отсоедините прибор от сети электропитания.

Модуль Wi-Fi необходимо установить слева от дисплея. Для этого надо сначала снять деталь облицовки.

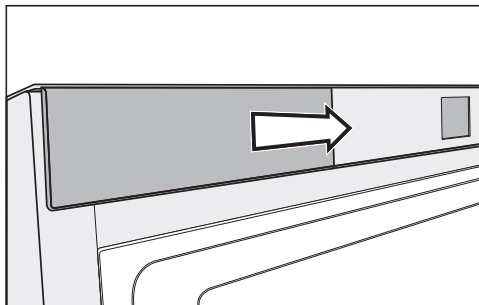

Прибор с правым дверным упором

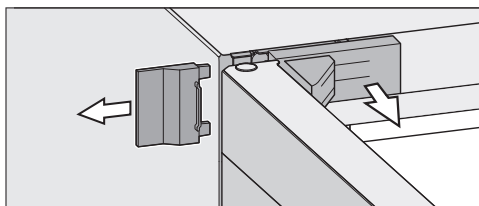

Прибор с левым дверным упором

- Снимите деталь облицовки.

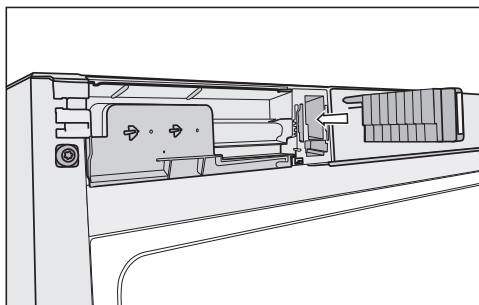

- Вставьте модуль Wi-Fi в отверстие до отчётливого щелчка.
- Наденьте деталь облицовки.
- Подключите прибор к сети электропитания.

Примерно через 60 секунд прибор можно зарегистрировать в сети Wi-Fi.

ru - Регистрация прибора в сети Wi-Fi с помощью смартфона/планшета

Регистрация с помощью приложения Miele@mobile

Обратите внимание на то, что холодильник или морозильник может быть подключён к сети Wi-Fi с частотой 2,4 ГГц (стандарт b/g/n).

Должен быть вставлен модуль Wi-Fi.

Для регистрации с помощью приложения вам потребуется:

- смартфон или планшет, на котором установлено приложение Miele@mobile
- название вашей локальной сети Wi-Fi и соответствующий пароль
- серийный номер вашего холодильника или морозильника Miele (серийный номер указан на типовой табличке; см. инструкцию по эксплуатации и монтажу прибора).

Фабричный номер прибора является паролем для регистрации. В качестве пароля необходимо ввести последние 9 цифр фабричного номера без первого «0».

Загрузка приложения Miele@mobile

Подходящее приложение Miele@mobile для модуля Wi-Fi можно бесплатно загрузить в соответствующем магазине приложений.

- Найдите в App Store® или Google Play™ приложение **Miele@mobile**.

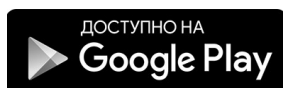
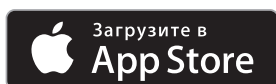

- Загрузите приложение на ваше мобильное устройство.
- Запустите приложение Miele@mobile и создайте учётную запись пользователя Miele.





Если у вас уже есть учётная запись пользователя Miele, вы можете использовать её для регистрации в приложении.

Процесс регистрации отличается в зависимости от того, какая операционная система установлена на вашем смартфоне или планшете.

ru - Регистрация прибора в сети Wi-Fi с помощью смартфона/планшета

Подключение прибора с помощью мобильного устройства

Вы зарегистрированы в приложении Miele@mobile, и ваш смартфон или планшет использует сеть Wi-Fi, в которой зарегистрирован прибор.

- Проверьте, имеется ли в месте установки прибора сигнал вашей сети Wi-Fi достаточной интенсивности.
- Коснитесь на стартовом экране .
- Прокрутите меню влево или вправо кнопками со стрелками < или >, пока не появится символ системных установок Miele@home .
- Коснитесь .
- Прокрутите меню влево или вправо кнопками со стрелками < или >, пока не появится .
- Коснитесь .

Запускается беспроводная точка доступа (Soft access point) модуля Wi-Fi, и устанавливается прямое соединение между вашим прибором и вашим смартфоном или планшетом.

- Выберите в приложении пункт «Добавить прибор Miele/Gateway».
- Выберите пункт «Добавить новый прибор Miele».
- Выберите пункт «Принудительное Wi-Fi-соединение через приложение».
- Следуйте дальнейшим указаниям приложения.

После успешной регистрации ваш прибор отображается в приложении Miele@mobile. На дисплее прибора появится стартовый экран с символом  в правом верхнем углу.



Совет: Это может занять несколько секунд.





- Выберите пункт «Запустить Miele@mobile», чтобы использовать все функции приложения Miele@mobile для вашего прибора.

Apple, логотип Apple, iPhone и iPad являются торговыми марками Apple Inc., зарегистрированными на территории США и других стран. App Store является знаком обслуживания Apple Inc.

ru - Регистрация прибора в сети Wi-Fi с помощью смартфона/планшета

Возможности установки в подменю системных настроек Miele@home

В режиме установок  вашего прибора вы можете выполнить определённые настройки в подменю системных настроек Miele@home .

	Кнопка WPS
	Беспроводная точка доступа (Soft access point)
	Сброс модуля Wi-Fi
	Заводские настройки модуля Wi-Fi

— WPS Push Button (кнопка WPS)

В качестве альтернативы доступа к сети при помощи приложения Miele@mobile мы рекомендуем установить соединение через WPS (Wireless Protected Setup).

Для этого потребуется роутер с функцией WPS.

■ Коснитесь WPS.

В течение некоторого времени система будет пытаться создать Wi-Fi-соединение.

■ В течение двух минут активируйте на вашем роутере функцию WPS.

Если соединение было установлено, на дисплее появится .

■ Подтвердите нажатием OK.

Индикация перейдёт в режим стартового экрана, а вверху справа появится .

Если соединение установить не удалось, на дисплее появится .

Возможно, вы активировали WPS недостаточно быстро. Повторите вышеуказанные шаги.

– Беспроводная точка доступа (Soft access point)

Можно установить прямое соединение вашего прибора с вашим мобильным конечным устройством (например, смартфоном, планшетом и т.п.). Такое подключение требуется для установки сетевого соединения с приложением Miele@mobileApp.

Более подробное описание вы найдёте в главе «Регистрация с помощью приложения Miele@mobile», раздел «Подключение прибора с помощью мобильного устройства».

■ Коснитесь .

В течение определённого времени система будет пытаться установить прямое соединение.

■ Подтвердите попытку соединения на мобильном устройстве.

Индикация перейдёт в режим стартового экрана, и вверху справа появится .

Если по истечении примерно 15 минут соединение не будет подтверждено, попытки соединения будут прерваны. Индикация перейдёт в режим стартового экрана.

ru - Регистрация прибора в сети Wi-Fi с помощью смартфона/планшета

– Перезагрузка модуля Wi-Fi

Можно сбросить все выполненные настройки и введенные значения для системы Miele@home. Все настройки, не относящиеся к системе Miele@home, сохраняются, модуль Wi-Fi включается.

■ Коснитесь .

Появится .

■ Подтвердите нажатием **OK**.

Модуль Wi-Fi перезапущен. После успешного перезапуска индикация переходит в режим стартового экрана, а справа сверху появляется .

– Заводские настройки модуля Wi-Fi

Если вы хотите сбросить все выполненные настройки и введенные значения для системы Miele@home, можно снова восстановить заводские настройки модуля Wi-Fi. Все настройки, не относящиеся к системе Miele@home, сохраняются, модуль Wi-Fi выключается.

■ Коснитесь .

Появится .

■ Подтвердите нажатием **OK**.

У модуля Wi-Fi восстанавливается исходное состояние, и он выключается. Индикация переходит в режим стартового экрана, а символ  активного Wi-Fi-соединения гаснет.

Заявление о соответствии товара

Настоящим компания Miele заявляет, что данный ХКМ 3100 W соответствует директиве 2014/53/ЕС.

Полный текст заявления о соответствии товара требованиям ЕС можно найти на одном из следующих интернет-сайтов:

- Продукты, Скачать, на www.miele.de
- Сервис, Запрос информации, Инструкции по эксплуатации на www.miele.de/haushalt/informationsanforderung-385.htm с указанием названия прибора или заводского номера.

Диапазон частот	2,412 гигагерц – 2,472 гигагерц
-----------------	---------------------------------

Максимальная излучаемая мощность	< 100 мВт
----------------------------------	-----------

pl - Spis treści

Wskazówki bezpieczeństwa i ostrzeżenia	113
Ochrona środowiska naturalnego	115
Opis i montaż	116
Wtyk Wi-Fi XKS 3100 W	116
Instalacja wtyku Wi-Fi	117
Logowanie w sieci Wi-Fi via smartfon/tablet	118
Logowanie przez aplikację Miele@mobile	118
Dane techniczne	122
Deklaracja zgodności	122

Wtyk Wi-Fi spełnia wymagania obowiązujących przepisów bezpieczeństwa. Nieprawidłowe użytkowanie może jednak doprowadzić do wyrządzenia szkód osobowych i rzeczowych.

Proszę uważnie przeczytać instrukcję montażu i instalacji przed rozpoczęciem użytkowania wtyku Wi-Fi. Zawiera ona ważne wskazówki dotyczące instalacji wtyku Wi-Fi, bezpieczeństwa i użytkowania. Dzięki temu można uniknąć zagrożeń i uszkodzeń wtyku i urządzenia domowego.

Zachować instrukcję montażu i instalacji i przekazać ewentualnemu następnemu posiadaczowi wraz z urządzeniem.

Ta instrukcja montażu i instalacji opisuje zakres działania wtyku Wi-Fi.

Użytkowanie zgodne z przeznaczeniem

- ▶ Wtyk Wi-Fi służy wyłącznie do utworzenia połączenia bezprzewodowego pomiędzy urządzeniem domowym Miele i siecią Wi-Fi w budynku.
- ▶ Technologia Wi-Fi wspierana przez wtyk Wi-Fi może ulegać okresowym lub stałym zakłóceniom. Z tego powodu nie można zagwarantować stałej dostępności oferowanych funkcji. Zasięg połączenia radiowego można rozszerzyć za pomocą dostępnych w handlu wzmacniaczy sygnału Wi-Fi. Proszę się zwrócić do swojego sprzedawcy Miele lub do serwisu Miele.

Bezpieczeństwo techniczne

- ▶ Skontrolować wtyk Wi-Fi przed instalacją pod kątem widocznych zewnętrznych uszkodzeń. Nie instalować uszkodzonego wtyku Wi-Fi ani go nie uruchamiać.
- ▶ Wtyk Wi-Fi jest tylko wtedy odłączony elektrycznie od sieci elektrycznej, gdy:
 - bezpieczniki instalacji domowej są wyłączone.
 - bezpieczniki topikowe instalacji elektrycznej są całkowicie wykręcone z oprawek.
 - przewód zasilający jest odłączony od sieci elektrycznej. W przypadku urządzeń z wtyczką, w celu wyjęcia wtyczki z gniazdka należy ciągnąć za wtyczkę, a nie za przewód.
 - został wyzwolony wyłącznik różnicowo-prądowy.

Przed montażem lub demontażem wtyku Wi-Fi należy odłączyć urządzenie domowe Miele od sieci elektrycznej.

- ▶ Tylko w przypadku oryginalnych części zamiennych firma Miele może zagwarantować spełnienie wymagań bezpieczeństwa w pełnym zakresie. Uszkodzone podzespoły mogą zostać wymienione wyłącznie na takie części zamienne.

Utylizacja opakowania transportowego

Opakowanie chroni urządzenie przed uszkodzeniami podczas transportu. Materiały, z których wykonano opakowanie zostały specjalnie dobrane pod kątem ochrony środowiska i techniki utylizacji i dlatego nadają się do ponownego wykorzystania.

Zwrot opakowań do obiegu materiałowego pozwala na zaoszczędzenie surowców i zmniejsza nagromadzenie odpadów.

Utylizacja starego urządzenia

To urządzenie, zgodnie z Dyrektywą Europejską 2002/96/WE oraz polską Ustawą o zużytych sprzęcie elektrycznym i elektronicznym, jest oznaczone symbolem przekreślonego kontenera na odpady.



Takie oznakowanie informuje, że sprzęt ten, po okresie jego użytkowania, nie może być umieszczany razem z innymi odpadami domowymi. Użytkownik jest zobowiązany do oddania go prowadzącym zbieranie zużytego sprzętu elektrycznego i elektronicznego. Prowadzący zbieranie, w tym lokalne punkty zbiórki, sklepy oraz gminne jednostki, tworzą odpowiedni system umożliwiający oddanie takiego sprzętu. Właściwe postępowanie ze zużyтым sprzętem elektrycznym i elektronicznym przyczynia się do uniknięcia konsekwencji szkodliwych dla zdrowia ludzi i środowiska naturalnego, wynikających z obecności składników niebezpiecznych oraz z niewłaściwego składowania i przetwarzania.

Proszę zatroszczyć się o to, aby stare urządzenie było zabezpieczone przed dziećmi do momentu odtransportowania.

Wtyk Wi-Fi XKS 3100 W

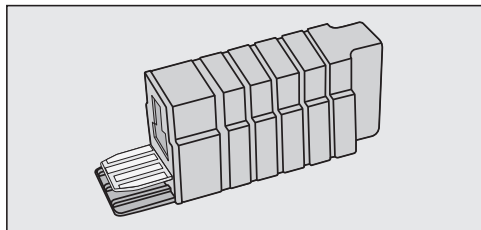

Wtyk Wi-Fi jest przewidziany do zastosowania w wolno stojących urządzeniach chłodniczych Miele.

W tym celu wtyk Wi-Fi musi jednak najpierw zostać włożony do urządzenia chłodniczego (patrz rozdział „Instalacja wtyku Wi-Fi“).

Aby móc korzystać z aplikacji Miele@mobile lub funkcji Miele@home jak np. SuperVision lub synchronizacja czasu, urządzenie chłodnicze Miele musi być połączone z siecią Wi-Fi.

Ta instrukcja opisuje instalację wtyku Wi-Fi, oraz logowanie do sieci Wi-Fi za pomocą smartfona lub tabletu (systemy iOS[®] i Android[™]).

Przed uruchomieniem urządzenia chłodniczego z wtykiem Wi-Fi należy uważnie przeczytać dołączoną do urządzenia instrukcję użytkowania i montażu. Zawiera ona ważne wskazówki dotyczące montażu, bezpieczeństwa, użytkowania i konserwacji. Dzięki temu można uniknąć zagrożeń i uszkodzeń urządzenia chłodniczego.

 Przy pracach instalacyjnych urządzenie chłodnicze musi być odłączone od sieci elektrycznej.

- Odłączyć urządzenie chłodnicze od sieci elektrycznej.

Wtyk Wi-Fi podłącza się po lewej stronie obok wyświetlacza. W tym celu należy najpierw zdjąć pokrywkę.

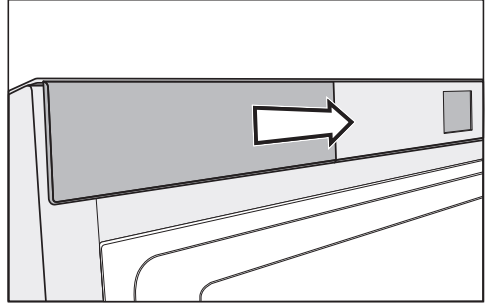

Urządzenie chłodnicze z prawymi zawiasami drzwi

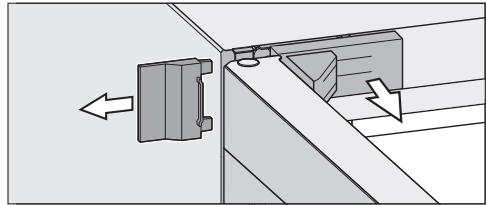

Urządzenie chłodnicze z lewymi zawiasami drzwi

- Zdjąć pokrywkę.

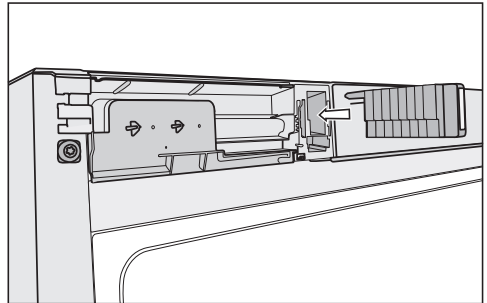

- Włożyć wtyk Wi-Fi w otwór aż wsunie się całkowicie i zatrzaśnie.
- Zatrzasnąć pokrywkę.
- Podłączyć urządzenie chłodnicze do sieci elektrycznej.

Po ok. 60 sekundach można zalogować urządzenie chłodnicze do swojej sieci Wi-Fi.

pl - Logowanie w sieci Wi-Fi via smartfon/tablet

Logowanie przez aplikację Miele@mobile

Proszę pamiętać, że urządzenie chłodnicze może zostać połączone wyłącznie z siecią Wi-Fi o częstotliwości 2,4 GHz (standard b/g/n).

Wtyk Wi-Fi musi być podłączony.

Do logowania przez aplikację będą potrzebne:

- smartfon lub tablet, na którym jest zainstalowana aplikacja Miele@mobile
- nazwa lokalnej sieci Wi-Fi i hasło logowania do sieci
- numer fabryczny posiadanego urządzenia chłodniczego Miele (znajduje się on na tabliczce znamionowej; patrz instrukcja użytkownika i montażu urządzenia chłodniczego)

Numer fabryczny urządzenia chłodniczego jest hasłem do logowania. W przypadku hasła chodzi o ostatnie 9 cyfr numeru fabrycznego bez początkowego „0“.

Pobieranie aplikacji Miele@mobile

Państwa urządzenie mobilne (smartfon/tablet) musi dysponować przynajmniej systemem operacyjnym iOS 9[®] lub Android 4.4[™].

Pasującą do modułu Wi-Fi aplikację Miele@mobile uzyskają Państwo bezpłatnie w odpowiednim sklepie z aplikacjami.

- Proszę wyszukać w App Store[®] ew. w Google Play[™] aplikację **Miele@mobile**.







- Proszę zainstalować aplikację na urządzeniu mobilnym.
- Uruchomić aplikację Miele@mobile i założyć konto użytkownika Miele.

Jeśli posiadają już Państwo konto użytkownika Miele, można je wykorzystać, żeby zalogować się w aplikacji.

Proces logowania różni się w zależności od tego, jaki system operacyjny posiada Państwa smartfon lub tablet.

Łączenie urządzenia domowego poprzez urządzenie mobilne

Są Państwo zalogowani do swojego konta użytkownika w aplikacji Miele@mobile i Państwa smartfon lub tablet korzysta z tej samej sieci Wi-Fi, do której ma zostać zalogowane urządzenie domowe.

- Proszę się upewnić, że w miejscu ustawienia urządzenia chłodniczego dostępna jest lokalna sieć Wi-Fi o wystarczającej mocy sygnału.
- Nacisnąć  na ekranie startowym.
- Przewijać za pomocą przycisków strzałek < lub > w lewo lub w prawo, aż pojawi się symbol ustawień systemowych Miele@home .
- Nacisnąć .
- Nacisnąć .

Zostaje uruchomiony bezprzewodowy punkt dostępowy (soft access point) wtyku Wi-Fi i następuje utworzenie bezpośredniego połączenia pomiędzy urządzeniem domowym i smartfonem lub tabletem.

- Wybrać w aplikacji „Dodawanie urządzenia Miele / bramy sieciowej“.
- Wybrać „Dodaj nowe urządzenie Miele“.
- Wybrać opcję „Łączenie z Wi-Fi przez aplikację“.
- Postępować według dalszych wskazań w aplikacji.

Po udanym zalogowaniu Państwa urządzenie domowe zostanie wyświetlone w aplikacji Miele@mobile. Na wyświetla-

czu urządzenia chłodniczego pojawia się ekran startowy z symbolem  u góry po prawej stronie.

Wskazówka: Może potrwać kilka sekund, zanim Państwa urządzenie zostanie pojawi się w aplikacji.

- Wybrać opcję „Uruchom Miele@mobile“, żeby móc korzystać z funkcji aplikacji Miele@mobile dla swojego urządzenia domowego.



Apple, logo Apple, iPhone i iPad są markami Apple Inc., zarejestrowanymi w USA i innych krajach. App Store jest marką usług świadczonych przez Apple Inc.

pl - Logowanie w sieci Wi-Fi via smartfon/tablet

Możliwości ustawień w podmenu

Ⓜ Ustawienia systemowe Miele@home

W trybie ustawień ≡ urządzenia chłodniczego w podmenu Ⓜ Ustawienia systemowe Miele@home można dokonać określonych ustawień.

WPS	WPS Push Button
	bezprzewodowy punkt dostępu (soft access point)
	resetowanie modułu Wi-Fi
	ustawienia fabryczne modułu Wi-Fi

– WPS Push Button

Alternatywnie do logowania do sieci za pomocą aplikacji Miele@mobile polecamy ustanowienie połączenia poprzez WPS (Wireless Protected Setup).

W tym celu wymagany jest router z funkcjonalnością WPS.

■ Nacisnąć WPS.

Przez określony czas nastąpi próba utworzenia połączenia Wi-Fi.

■ Uaktywnić w ciągu dwóch minut funkcję „WPS“ na routerze.

Gdy połączenie będzie mogło zostać utworzone, na wyświetlaczu pojawi się ☑.

■ Potwierdzić za pomocą OK.

Wskazania na wyświetlaczu zmieniają się na ekran startowy, a u góry po prawej stronie pokazywane jest 📶.

Jeśli połączenie nie mogło zostać utworzone, na wyświetlaczu pokazywane jest 📶.

Ewentualnie funkcja WPS na routerze nie została uaktywniona wystarczająco szybko. Proszę ponownie przeprowadzić opisane powyżej kroki.

– bezprzewodowy punkt dostępu (soft access point) 📶

Tutaj można utworzyć bezpośrednie połączenie pomiędzy urządzeniem chłodniczym i swoim mobilnym urządzeniem końcowym (np. smartfonem, tabletem itd.). To połączenie jest wymagane do tego, żeby utworzyć połączenie sieciowe za pomocą aplikacji Miele@mobile.

Dokładny opis można znaleźć w rozdziale „Logowanie przez aplikację Miele@mobile“, punkt „Łączenie urządzenia domowego poprzez urządzenie mobilne“.

■ Nacisnąć 📶.

Przez określony czas nastąpi próba utworzenia połączenia bezpośredniego.

■ Potwierdzić tworzenie połączenia na urządzeniu mobilnym.

Wskazania na wyświetlaczu zmieniają się na ekran startowy, a u góry po prawej stronie pokazywane jest 📶.

Jeśli po ok. 15 minutach nie zostanie potwierdzone żadne połączenie, proces zostanie przerwany. Wskazanie na wyświetlaczu zmienia się na ekran startowy.

– resetowanie wtyku Wi-Fi

Wszystkie dokonane ustawienia i wartości wprowadzone dla Miele@home zostaną zresetowane. Wszystkie ustawienia, które nie dotyczą Miele@home, pozostaną zachowane, a wtyk Wi-Fi zostanie wyłączony.

- Nacisnąć .

Pojawia się .

- Potwierdzić za pomocą OK.

Wtyk Wi-Fi zostaje uruchomiony ponownie. Po udanym ponownym uruchomieniu wskazania na wyświetlaczu zmieniają się na ekran startowy, a u góry po prawej stronie pokazywane jest .

– ustawienia fabryczne wtyku Wi-Fi

Jeśli chcieliby Państwo zresetować wszystkie dokonane ustawienia i wartości wprowadzone dla Miele@home, można przywrócić ustawienia fabryczne wtyku Wi-Fi. Wszystkie ustawienia, które nie dotyczą Miele@home, pozostaną zachowane, a wtyk Wi-Fi zostanie wyłączony.

- Nacisnąć .

Pojawia się .

- Potwierdzić za pomocą OK.

Wtyk Wi-Fi zostaje zresetowany i wyłączony. Wskazanie zmienia się na ekran startowy, a symbol  aktywnego połączenia Wi-Fi gaśnie.

pl - Dane techniczne

Deklaracja zgodności

Niniejszym Miele oświadcza, że ten moduł XKM 3100 W spełnia wymagania Dyrektywy 2014/53/WE.

Pełny tekst deklaracji zgodności WE jest dostępny pod jednym z poniższych adresów internetowych:

- Produkty, Pobieranie, na stronie www.miele.pl
- Serwis, Materiały informacyjne, na stronie www.miele.pl/domestic/materialy-informacyjne-miele-385.htm przez podanie nazwy produktu lub numeru fabrycznego

Częstotliwość	2,412 GHz – 2,472 GHz
---------------	-----------------------

Maksymalna moc nadawania	< 100 mW
--------------------------	----------



Miele & Cie. KG
Carl-Miele-Straße 29
33332 Gütersloh
Germany
Tel.: +49 5241 89-0
Fax: +49 5241 89-2090
Internet: www.miele.com