

DARC 6

- de** Fernbedienung für Dunstabzugshauben
Gebrauchsanweisung
- da** Fjernbetjening til emhætter
Brugsanvisning
- en** Remote control for cooker hoods
Operating instructions
- es** Mando a distancia para campanas extractoras
Instrucciones de manejo
- fi** Liesituulettimien kaukosäädin
Käyttöohje
- fr** Télécommande pour hottes
Mode d'emploi
- it** Telecomando per cappe aspiranti
Istruzioni d'uso
- nl** Afstandsbediening voor afzuigkappen
Gebruiksaanwijzing
- no** Fjernkontroll for ventilatorer
Bruksanvisning
- sv** Fjärrkontroll för fläktar
Bruksanvisning

de	4
da	10
en	16
es	22
fi	28
fr	34
it	40
nl	46
no	52
sv	58

Sicherheitshinweise und Warnungen	4
Übersicht und Funktion	5
Verwendung der Fernbedienung	5
Fernbedienung an-/abmelden	6
Anmelden	6
Zusatzbeleuchtung  aktivieren/deaktivieren	7
Verfahrfunktion  aktivieren/deaktivieren	7
Reinigung und Pflege	8
Reinigung der Fernbedienung	8
Wechsel der Batterie	8

de - Sicherheitshinweise und Warnungen

Lesen Sie die Gebrauchs- und Montageanweisung der Dunstabzugshaube aufmerksam durch, bevor Sie die Dunstabzugshaube in Betrieb nehmen. Sie enthält wichtige Hinweise für die Montage, die Sicherheit, den Gebrauch und die Wartung. Dadurch schützen Sie sich und vermeiden Schäden an der Dunstabzugshaube. Miele kann nicht für Schäden verantwortlich gemacht werden, die infolge von Nichtbeachtung dieser Hinweise verursacht werden.

Bewahren Sie die Gebrauchs- und Montageanweisung auf, und geben Sie sie an einen eventuellen Nachbesitzer weiter.

- ▶ Diese Fernbedienung ist ausschließlich mit einer Miele Dunstabzugshaube zu verwenden.
- ▶ Lassen Sie Kinder nicht mit der Fernbedienung spielen.
- ▶ Wichtig für den Umgang mit der Batterie der Fernbedienung:
 - Die Batterie nicht kurzschließen, nicht aufladen und nicht ins Feuer werfen. Explosionsgefahr!
 - Geben Sie eine gebrauchte Batterie bei einer Sammelstelle ab. Werfen Sie die Batterie nicht in den Hausmüll.

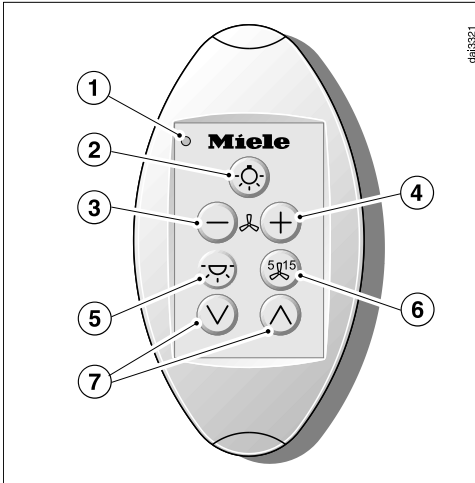

dal8321

Verwendung der Fernbedienung



Die Fernbedienung kann in Verbindung mit einer Miele Dunstabzugshaube verwendet werden, die auf dem Typenschild das Miele@home-Symbol  trägt.

Die Hauptfunktionen können an der Dunstabzugshaube und mit der Fernbedienung gewählt werden. Bei Wahl einer Funktion auf der Fernbedienung leuchtet kurz die Kontrollleuchte auf der Fernbedienung.

Beachten Sie zur Beschreibung der Funktionen die Gebrauchsanweisung der Dunstabzugshaube.

Programmierungen, z. B. des Betriebsstundenzählers, sind nur am Bedienteil der Dunstabzugshaube möglich.

Die maximale Reichweite der Fernbedienung beträgt ca. 10 m. Räumliche Gegebenheiten können die Reichweite verringern (z. B. Mobiliar, Wände).



Die Rückseite der Fernbedienung ist magnetisch. Sie kann so an vielen metallischen Untergründen fixiert werden.

- ① Kontrollleuchte
- ② Taste für die Kochstellenbeleuchtung
- ③ Taste zum Ausschalten des Gebläses und zur Wahl einer niedrigeren Gebläsestufe.
- ④ Taste zum Einschalten des Gebläses und zur Wahl einer höheren Gebläsestufe.
- ⑤ Ein/Aus-Taste für die Zusatzbeleuchtung (abhängig von der Ausstattung der Dunstabzugshaube)
- ⑥ Taste für die Nachlauf-Funktion
- ⑦ Tasten zur Höhenverstellung des Wrasenschirms (abhängig von der Ausstattung der Dunstabzugshaube)

de - Fernbedienung an-/abmelden

Anmelden

Um die Fernbedienung nutzen zu können, muss sie angemeldet werden. Das An- und Abmelden muss an der Dunstabzugshaube und an der Fernbedienung gleichzeitig erfolgen. Rufen Sie den An-/Abmeldemodus zunächst an der Dunstabzugshaube, dann an der Fernbedienung auf.

- Drücken Sie an der Dunstabzugshaube die Nachlauf-Taste **5**  **15** ca. 10 Sekunden bis die Anzeige **1** der Gebläsestufenanzeige leuchtet.
- Drücken Sie anschließend nacheinander
 - die Taste „–“ (Sensortaste **1**)*,
 - die Taste „+“ (Sensortaste **IS/B**)*,
 - die Beleuchtungstaste ,
 - zum Anmelden die Taste „+“ (Sensortaste **IS/B**)*

Nur bei Dunstabzugshauben mit Typbezeichnung DA xxx8: Warten Sie anschließend, bis **2** und **3** dauernd leuchten und **B** blinkt.

- Drücken Sie an der Fernbedienung
 - beide Pfeiltasten \vee/\wedge gleichzeitig ca. 5 Sekunden, bis die LED der Fernbedienung blinkt,
 - dann die Beleuchtungstaste ,
 - dann zum Anmelden die Taste „+“.

Die Suche nach einer Funkverbindung startet. Die LED der Fernbedienung blinkt gleichmäßig.

Nach ca. 30 Sekunden blinkt die LED der Fernbedienung in kurzen Abständen 4-mal. Die Funkverbindung ist hergestellt. Nach kurzer Zeit erlischt die LED.

- Bestätigen Sie die Anmeldung an der Dunstabzugshaube mit der Nachlauf-Taste **5**  **15**. Alle Kontrolllampen erlöschen.



Die Fernbedienung ist damit nutzbar.

Erfolgt Ihre Bestätigung nicht innerhalb von 4 Minuten nach dem Einstellen, erfolgt keine Aktivierung.

Anmelden abbrechen

- Sollte die Anmeldung nicht möglich sein, kann der Vorgang durch Drücken der Nachlauf-taste **5**  **15** an der Dunstabzugshaube und an der Fernbedienung abgebrochen werden.
- Die Anmeldung muss anschließend wiederholt werden. Dazu sind Dunstabzugshaube und Fernbedienung zunächst abzumelden.

Abmelden

- Drücken Sie an der Dunstabzugshaube die Nachlauf-Taste **5**  **15** ca. 10 Sekunden bis die Anzeige **1** der Gebläsestufenanzeige leuchtet.
- Drücken Sie anschließend nacheinander
 - die Taste „–“ (Sensortaste **1**)*,
 - die Taste „+“ (Sensortaste **IS/B**)*,
 - die Beleuchtungstaste ,
 - zum Abmelden die Taste „–“ (Sensortaste **1**)*.
- Drücken Sie an der Fernbedienung

de - Fernbedienung an-/abmelden

- beide Pfeiltasten ∇/\wedge gleichzeitig ca. 5 Sekunden, bis die LED der Fernbedienung blinkt,
- dann die Beleuchtungstaste ☉ ,
- dann zum Abmelden die Taste „-“.

Die LED der Fernbedienung blinkt gleichmäßig.

Nach ca. 10 Sekunden blinkt die LED der Fernbedienung in größeren Abständen 2-mal. Die Fernbedienung ist abgemeldet. Nach kurzer Zeit erlischt die LED.

- Bestätigen Sie die Abmeldung an der Dunstabzugshaube mit der Nachlauf-Taste **5** ↵ **15**. Alle Kontrolllampen erlöschen.

Beachten Sie, dass mit der Trennung der Funkverbindung auch eine vorhandene Con@ctivity 2.0-Funktion deaktiviert wird und wieder aktiviert werden muss.

* bei Geräten mit Sensortasten

Zusatzbeleuchtung ☉ aktivieren/deaktivieren

Verfügt Ihre Dunstabzugshaube neben der Kochstellenbeleuchtung noch über eine zusätzliche Beleuchtung, z. B. einer Glaskantenbeleuchtung, kann sie auch mit der Fernbedienung ein- und ausgeschaltet werden.

Diese Funktion ist an der Fernbedienung zusätzlich zu aktivieren.

- Drücken Sie beide Pfeiltasten ∇/\wedge gleichzeitig ca. 5 Sekunden, bis die LED der Fernbedienung blinkt.

- Drücken Sie die Taste für die Zusatzbeleuchtung ☉ .

- Drücken Sie zum Aktivieren die Taste „+“, zum Deaktivieren die Taste „-“.

Die Programmierung wird automatisch abgeschlossen.

Verfahrenfunktion ∇/\wedge aktivieren/deaktivieren

Verfügt Ihre Dunstabzugshaube über einen motorisch höhenverstellbaren Wrasenschirm, kann dieser auch mit der Fernbedienung verfahren werden. Diese Funktion ist an der Fernbedienung zusätzlich zu aktivieren.

- Drücken Sie beide Pfeiltasten ∇/\wedge gleichzeitig ca. 5 Sekunden, bis die LED der Fernbedienung blinkt.

- Drücken Sie die Taste für die Nachlauf-Taste ↵ **15**.

- Drücken Sie zum Aktivieren die Taste „+“, zum Deaktivieren die Taste „-“.

Die Programmierung wird automatisch abgeschlossen.

de - Reinigung und Pflege

Reinigung der Fernbedienung

- Reinigen Sie die Oberfläche nur mit einem feuchtem Tuch. Verwenden Sie nicht zu viel Wasser, um ein Eindringen von Feuchtigkeit in das Gehäuse zu vermeiden.

Wechsel der Batterie

Es darf nur die angegebene Batterie verwendet werden.
Es dürfen keine wiederaufladbaren Batterien verwendet werden.

Die Fernbedienung verfügt über eine Batterie, Knopfzelle 3 V, CR 2032.

Die Batterie muss gewechselt werden, wenn sich die Funktionen der Dunstabzugshaube nicht mehr mit der Fernbedienung wählen lassen. Bei Druck einer Taste leuchtet die Kontrolllampe auf der Fernbedienung nicht mehr oder nur noch schwach.

Die Funktionen der Dunstabzugshaube lassen sich aber auch weiterhin am Bedienteil der Dunstabzugshaube wählen.

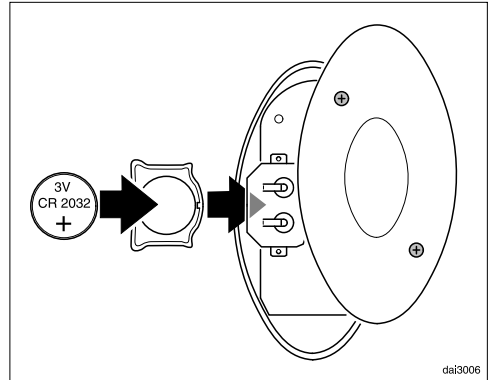

- Lösen Sie mit einem Schraubendreher die beiden Schrauben auf der Rückseite und nehmen Sie den Deckel ab.
- Nehmen Sie die Batterie heraus und legen Sie eine neue ein. Achten Sie auf die richtige Polarität.
- Den Deckel wieder aufsetzen und mit den Schrauben fest verschließen.

Råd om sikkerhed og advarsler	10
Oversigt og funktion	11
Anvendelse af fjernbetjeningen	11
Fjernbetjening til-/afmeldes	12
Tilmelding	12
Ekstra lys ☼ aktiveres/deaktiveres.....	13
Hæve-/sænkefunktion ∨∧ aktiveres/deaktiveres	13
Rengøring og vedligeholdelse	14
Fjernbetjeningen rengøres.....	14
Batteriet udskiftes	14

da - Råd om sikkerhed og advarsler

Læs venligst brugs- og monteringsanvisningen til emhætten grundigt, inden emhætten tages i brug. Den indeholder vigtige anvisninger om montering, sikkerhed, brug og vedligeholdelse. Derved beskyttes personer, og skader på emhætten undgås. Miele kan ikke gøres ansvarlig for skader, der er opstået, fordi disse anvisninger ikke er blevet fulgt.

Gem venligst brugs- og monteringsanvisningen, og giv den videre til en eventuel senere ejer.

- ▶ Denne fjernbetjening kan kun anvendes til en Miele emhætte.
- ▶ Lad ikke børn lege med fjernbetjeningen.
- ▶ Vigtigt ved håndtering af batteriet til fjernbetjeningen:
 - Batteriet må ikke kortsluttes, ikke genoplades og ikke kastes ind i ild. Risiko for eksplosion!
 - Aflever det brugte batteri på et opsamlingssted. Smid det ikke ud med husholdningsaffaldet.

Anvendelse af fjernbetjeningen

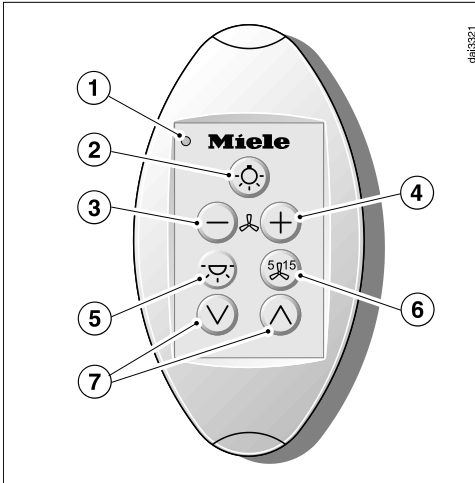

dal3321



Fjernbetjeningen kan anvendes til en Miele emhætte, der har Miele@home-symbolet @ på typeskiltet.

Hovedfunktionerne kan vælges på emhætten eller med fjernbetjeningen. Ved valg af en funktion med fjernbetjeningen lyser kontrollampen på denne kortvarigt.

Vedrørende beskrivelsen af funktionerne henvises til brugsanvisningen til emhætten.

Programmeringer, fx af driftstimetælleren, kan kun foretages på emhættens betjeningspanel.

Fjernbetjeningens maksimale rækkevidde er ca. 10 m. Rummæssige forhold kan reducere rækkevidden (fx møbler, vægge).

Fjernbetjeningens bagside er magnetisk, hvorved den kan sættes fast på en lang række metaloverflader.



- ① Kontrollampe
- ② Tast til kogepladebelysning
- ③ Tast til frakobling af blæseren og til valg af et lavere blæsertrin.
- ④ Tast til tilkobling af blæseren og til valg af et højere blæsertrin.
- ⑤ Tænd/sluk-tast til ekstra lys (afhængig af emhættens udstyr)
- ⑥ Tast til efterudsugning
- ⑦ Taster til højdeindstilling af emskærmen (afhængig af emhættens udstyr)

da - Fjernbetjening til-/afmeldes

Tilmelding

Fjernbetjeningen skal være tilmeldt, inden den kan anvendes.

Til- og afmelding skal foretages samtidigt på emhætten og fjernbetjeningen. Kald først til-/afmeldings-mode frem på emhætten og derefter på fjernbetjeningen.

- Tryk på efterudsugningstasten **5**  **15** på emhætten i ca. 10 sekunder, indtil blæsertrin **1** lyser.
- Tryk herefter en efter en på
 - tasten “—” (sensortast **1**)*,
 - tasten “+” (sensortast **IS/B**)*,
 - lystasten ,
 - tasten “+” (sensortast **IS/B**)* for tilmelding.

Kun på emhætter med typebetegnelse DA xxx8: Vent herefter, indtil **2** og **3** lyser konstant, og **B** blinker.

- Tryk på fjernbetjeningen
 - samtidigt på de to piletaster \vee/\wedge i ca. 5 sekunder, indtil fjernbetjeningens kontrollampe blinker,
 - herefter på lystasten .
 - og herefter på tasten “+” for tilmelding.

Søgning efter radioforbindelse starter. Fjernbetjeningens kontrollampe blinker regelmæssigt.

Efter ca. 30 sek. blinker fjernbetjeningens kontrollampe 4 gange med korte intervaller. Radioforbindelsen er etableret. Efter kort tid slukker kontrollampen.

- Bekræft tilmeldingen på emhætten med efterudsugningstasten **5**  **15**. Alle kontrollamper slukker.



Fjernbetjeningen kan nu anvendes.

Hvis der ikke bekræftes inden for 4 minutter efter indstillingen, sker der ingen aktivering.

Tilmelding afbrydes

- Hvis tilmelding ikke er mulig, kan processen afbrydes ved tryk på efterudsugningstasten **5**  **15** på emhætten og på fjernbetjeningen.
- Tilmeldingen skal herefter gentages. Emhætten og fjernbetjeningen skal da først afmeldes.

Afmelding

- Tryk på efterudsugningstasten **5**  **15** på emhætten i ca. 10 sekunder, indtil blæsertrin **1** lyser.
- Tryk herefter en efter en på
 - tasten “—” (sensortast **1**)*,
 - tasten “+” (sensortast **IS/B**)*,
 - lystasten ,
 - tasten “—” (sensortast **1**)* for afmelding.
- Tryk på fjernbetjeningen
 - samtidigt på de to piletaster \vee/\wedge i ca. 5 sekunder, indtil fjernbetjeningens kontrollampe blinker,
 - herefter på lystasten .
 - og herefter på tasten “—” for afmelding.

Fjernbetjeningens kontrollampe blinker regelmæssigt.

da - Fjernbetjening til-/afmeldes

Efter ca. 10 sek. blinker fjernbetjeningens kontrollampe 2 gange med længe-re intervaller. Fjernbetjeningen er afmeldt. Efter kort tid slukker kontrollampen.

- Bekræft afmeldingen på emhætten med efterudsugningstasten  15. Alle kontrollamper slukker.

Bemærk: Ved afbrydelse af radioforbindelsen deaktiveres også en eksisterende Con@ctivity 2.0-funktion; denne skal derfor aktiveres igen.

* på modeller med sensortaster

Ekstra lys aktiveres/deaktiveres

Hvis emhætten ud over kogepladebelysningen har et ekstra lys, fx en glas-kantbelysning, kan dette også tændes og slukkes med fjernbetjeningen. Denne funktion skal også aktiveres på fjernbetjeningen.

- Tryk samtidigt på de to piletaster \vee/\wedge i ca. 5 sekunder, indtil fjernbetjeningens kontrollampe blinker.
- Tryk på tasten til det ekstra lys .
- Tryk på tasten “+” for aktivering og på tasten “-” for deaktivering.

Programmeringen afsluttes automatisk.

Hæve-/sænkefunktion \vee/\wedge aktiveres/deaktiveres

Hvis emhætten har en emskærm, hvis højde kan indstilles motorisk, kan denne også indstilles med fjernbetjeningen. Denne funktion skal også aktiveres på fjernbetjeningen.

- Tryk samtidigt på de to piletaster \vee/\wedge i ca. 5 sekunder, indtil fjernbetjeningens kontrollampe blinker.
- Tryk på tasten til efterudsugning ⁵⁰¹⁵.
- Tryk på tasten “+” for aktivering og på tasten “-” for deaktivering.

Programmeringen afsluttes automatisk.

da - Rengøring og vedligeholdelse

Fjernbetjeningen rengøres

- Overfladen må kun rengøres med en fugtig klud. Den må ikke være for våd, da der ikke må trænge fugt ind i fjernbetjeningshuset.

Batteriet udskiftes

Der må kun anvendes den nævnte type batteri.
Der må ikke anvendes genopladelige batterier.

Fjernbetjeningen anvender et batteri, knapcelle 3 V, CR 2032.

Batteriet skal udskiftes, når emhættens funktioner ikke længere kan vælges med fjernbetjeningen. Når der trykkes på en tast, lyser kontrollampen ikke længere, eller den lyser kun svagt. Emhættens funktioner kan dog stadig vælges på emhættens betjeningspanel

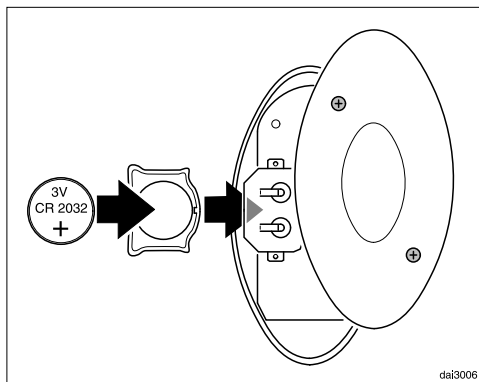

- Løsn de to skruer på bagsiden med en skruetrækker, og tag dækslet af.
- Tag batteriet ud, og læg et nyt i. Sørg for, at polerne vender rigtigt.
- Sæt dækslet på igen, og skru det fast med skruerne.

Warning and Safety instructions	16
Overview and function	17
Using the remote control	17
Signing on/off the remote control	18
Signing on	18
To activate/deactivate feature lighting 	19
To activate/deactivate the height adjustment function ∇/\wedge	19
Cleaning and care	20
Cleaning the remote control	20
Changing the battery	20

en - Warning and Safety instructions

To avoid the risk of accidents and damage to the cooker hood, please read the instructions for your cooker hood carefully before using it for the first time. They contain important notes on its safety, installation, use and maintenance. Miele cannot be held liable for any damage caused by non-compliance with these instructions.

Keep these instructions in a safe place and ensure that all users are familiar with the contents. Pass them on to any future owner of the appliance.

- ▶ This remote control is for use with Miele cooker hoods only.
- ▶ Do not allow children to play with the remote control.
- ▶ Important information on handling the remote control battery:
 - Do not short circuit or recharge the battery, or throw it into a fire. Danger of explosion.
 - Do not throw old batteries away with your general household waste. Please dispose of them in a designated battery collection and recycling system.

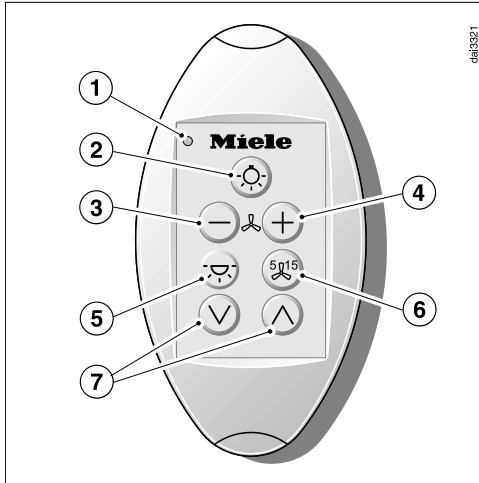

Using the remote control



The remote control can be used with any Miele cooker hood which has the Miele@home symbol @ on the data plate.

The main functions can be selected via the cooker hood or by remote control. The indicator light on the remote control unit will light up briefly when a function is selected by remote control.

Please see the description of functions in the operating instructions for the cooker hood.

Programming, e.g. of the operating hours counter, can only be done from the cooker hood controls.

The maximum operating range of the remote control is approx. 10 m. However, this may be less depending on the physical conditions present in the room (e.g. furniture, walls).

The rear of the remote control unit is magnetic which allows it to be attached to various metal surfaces.

- ① LED light
- ② Hob lighting control
- ③ Control for switching the fan off and for selecting a lower power level
- ④ Control for switching the fan on and for selecting a higher power level
- ⑤ On/Off control for feature lighting (depending on cooker hood model)
- ⑥ Run-on option control
- ⑦ Controls for raising and lowering the canopy (depending on cooker hood model)

en - Signing on/off the remote control

Signing on

The remote control must be signed on so that it can be used.

Signing on and off must be done at the same time on the cooker hood and the remote control. Signing on/off mode has to be accessed on the cooker hood first, then on the remote control.

- Press the **5**  **15** fan run-on control for approx. 10 seconds until the indicator for power level **1** lights up.

- Then press in turn:

- the “—” control **(1)***,
- the “+” control **(IS/B)***,
- the lighting control ,
- to sign on press the “+” control **(IS/B)***

On DA xxx8 model cooker hoods: wait until **2** and **3** light up continuously and **B** flashes.

- On the remote control press

- both arrow controls ∇/\wedge at the same time for approx. 5 seconds until the remote control LED flashes,
- then press the lighting control ,
- then press the “+” control to sign on.

The search for a wireless connection will start. The remote control LED flashes regularly.

After approx. 30 seconds, the remote control LED flashes on and off four times with short intervals between the flashes. The wireless connection has now been established. The LED will go out after a short while.

- Confirm the signing on procedure by pressing the **5**  **15** run-on control on the cooker hood. All the indicator lights will go out.

The remote control can now be used.

If confirmation is not carried out within 4 minutes, activation will not take place.

To cancel the signing on procedure

- If it is not possible to sign on, the procedure can be cancelled by pressing the **5**  **15** run-on option control on the cooker hood and on the remote control.

- The signing-on procedure must then be repeated. To do this the cooker hood and the remote control must first be signed off.

To sign off

- Press the **5**  **15** fan run-on control for approx. 10 seconds until the indicator for power level **1** lights up.

- Then press in turn:

- the “—” control **(1)***,
- the “+” control **(IS/B)***,
- the lighting control ,
- press the “—” control **(1)*** to sign off.

- On the remote control press

- both arrow controls ∇/\wedge at the same time for approx. 5 seconds until the remote control LED flashes,
- then press the lighting control ,
- then press the “—” control to sign off.

The remote control LED flashes regularly.

en - Signing on/off the remote control

After approx. 10 seconds, the remote control LED flashes on and off twice with a longer gap between the flashes. The remote control is now signed off. The LED will go out after a short while.

- Confirm the signing off procedure on the cooker hood by pressing the **5**  **15** run-on control. All the indicator lights will go out.

Note that disabling the signal will also deactivate any Con@ctivity 2.0 function and this will have to be activated again.

* for appliances with sensor controls

To activate/deactivate feature lighting

If your cooker hood has feature lighting in addition to the hob lighting, e.g. glass edge feature lighting, it can be switched on and off using the remote control. This function must also be activated on the remote control.

- Press both arrow controls ∇/\wedge at the same time and hold for about 5 seconds until the remote control LED flashes.
- Press the control for the feature lighting .
- To activate press the “+” control, to deactivate press the “—” control

Programming is completed automatically.

To activate/deactivate the height adjustment function ∇/\wedge

If your cooker hood has a motorised height-adjustable canopy, this can be adjusted using the remote control. This function must also be activated on the remote control.

- Press both arrow controls ∇/\wedge at the same time and hold for about 5 seconds until the remote control LED flashes.
- Press the button for the run-on option  **15**.
- To activate press the “+” control, to deactivate press the “—” control

Programming is completed automatically.

en - Cleaning and care

⚠ WARNING - KEEP THE BATTERY FOR THE REMOTE CONTROL OUT OF THE REACH OF CHILDREN.

A swallowed battery can cause injury or even death.

If you suspect a child has swallowed a battery, seek medical advice immediately (Australia: Poisons Information Centre, Tel. 13 11 26; NZ: National Poisons Centre, Tel. 0800 764 766).

Examine the remote control and make sure the battery compartment is correctly secured, e.g. that the screws are tightened. Do not use if the compartment is not secure or the casing of the remote control is damaged.

Store new and used batteries in a safe place. Even flat batteries can still be dangerous.

Dispose of used batteries immediately and safely in a suitable recycling box for batteries.

Cleaning the remote control

- Only clean the surface with a damp cloth. Do not use too much water to avoid moisture penetrating the casing.

Changing the battery

Use only the type of battery listed.
Do not use rechargeable batteries.

The remote control requires one 3 V CR 2032 battery.

The battery must be changed if cooker hood functions can no longer be selected using the remote control. If the control lamp on the remote control no longer lights up or lights up only weakly when a button is pressed, the battery is exhausted.

Cooker hood functions can still be selected using the controls on the cooker hood.

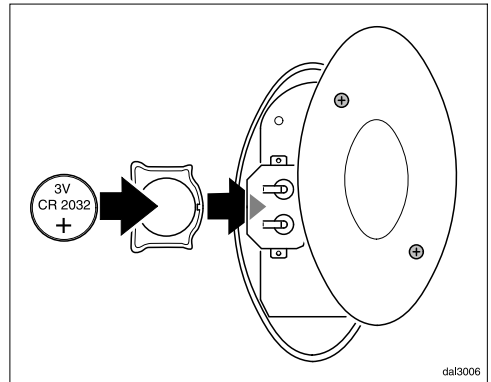

- Use a screwdriver to loosen the two screws on the back and remove the cover.
- Remove the old battery and replace with a new one. Make sure the polarity is correct.
- Refit the cover and secure with the two screws.

Advertencias e indicaciones de seguridad	22
Relación y Función	23
Utilización del mando a distancia	23
Registrar/desconectar el mando a distancia	24
Registrar	24
Iluminación complementaria  activación/desactivación	25
Función de proceso \vee/\wedge activación/desactivación.....	25
Limpieza y mantenimiento	26
Limpieza del mando a distancia.....	26
Sustitución de la pila	26

es - Advertencias e indicaciones de seguridad

Lea atentamente las Instrucciones de manejo y montaje antes de poner la campana extractora en funcionamiento. En las instrucciones encontrará indicaciones importantes para el montaje, seguridad, manejo y mantenimiento. De este modo se protegerá a Vd. mismo y evitará daños en la campana extractora. Miele no se hace responsable por los daños causados al ignorar estas indicaciones.

Conserve las presentes Instrucciones de manejo y de montaje y entréguelas al nuevo propietario en caso de venta posterior del aparato.

- ▶ Utilice este mando a distancia exclusivamente con una campana extractora Miele.
- ▶ No deje jugar a los niños con el mando a distancia.
- ▶ Importante para el manejo de la pila del control a distancia:
 - No poner en cortocircuito, recargar la pila o tirarla al fuego. ¡Riesgo de explosión!
 - Deposite las pilas usadas en un punto de recogida. No tire las pilas a la basura doméstica.

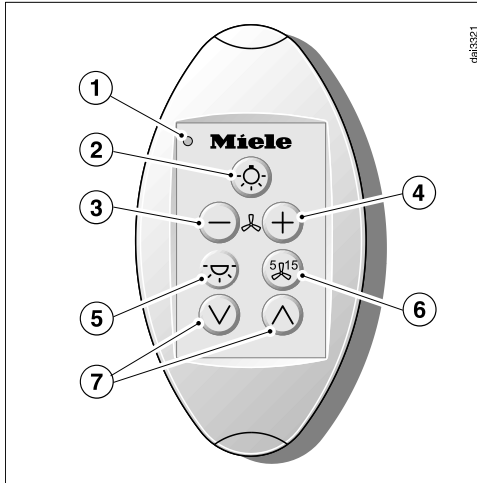

- ① Piloto de control
- ② Tecla para la iluminación del área de cocción
- ③ Tecla para desconectar el ventilador y para seleccionar un nivel de cocción inferior.
- ④ Tecla para conectar el ventilador y para seleccionar un nivel de cocción superior.
- ⑤ Tecla de conexión/desconexión para la iluminación complementaria (en función de la dotación de la campana extractora)
- ⑥ Tecla para la función de funcionamiento posterior
- ⑦ Teclas para la regulación de altura de la visera (en función de la dotación de la campana extractora)

Utilización del mando a distancia



Se puede utilizar el mando a distancia en combinación con una campana extractora Miele que tenga el Miele@home-Symbol  en la placa de características.

Las funciones principales se pueden seleccionar en la campana extractora y con el mando a distancia. Al seleccionar una función con el mando a distancia se ilumina brevemente el piloto de control en el mando.

Observe las instrucciones de manejo de la campana extractora para una descripción de las funciones. Programaciones, p.ej. del contador de horas de servicio, son posibles sólo en la unidad de mando de la campana extractora.

El alcance máximo del mando a distancia es de aprox. 10 m. Las particularidades de la estancia pueden reducir el alcance (p. ej. mobiliario, paredes).



La parte posterior del mando a distancia es imantable, de modo que puede fijarlo en muchas bases metálicas.

es - Registrar/desconectar el mando a distancia

Registrar

Para poder utilizar el mando a distancia, debe estar registrado.

El proceso de registro o de eliminar el registro se realiza simultáneamente en la campana extractora y en el mando a distancia. Active primero el modo de registro/desconectar en la campana, y a continuación en el mando a distancia.

- Pulse la tecla de funcionamiento posterior de la campana extractora **5**  **15** durante aprox. 10 segundos, hasta que la indicación del nivel de potencia **1** se ilumine.
- A continuación, pulse sucesivamente
 - la tecla «—» (tecla sensora **1**)*,
 - la tecla «+» (tecla sensora **IS/B**)*,
 - la tecla de iluminación ,
 - para registrar la tecla «+» (tecla sensora **IS/B**)*,

Solo en campanas extractoras modelos DA xxx8: espere hasta que se iluminen de forma permanente **2** y **3** y **B** parpadee.

- Pulse en el mando a distancia
 - ambas flechas \vee/\wedge simultáneamente durante aprox. 5 segundos hasta que el LED del mando a distancia parpadee,
 - a continuación, pulse la tecla de iluminación ,
 - a continuación para registrar la tecla «+».

Se inicia la búsqueda de una conexión inalámbrica. El LED del mando a distancia parpadea de forma constante.

Transcurridos 30 segundos, parpadea el LED del mando a distancia 4 veces en intervalos cortos. Se ha creado la conexión a distancia. Tras un breve tiempo, el LED se apaga.

- Confirme el registro de la campana extractora con la tecla de funcionamiento posterior **5**  **15**. Todos los pilotos de control se apagan.



El mando a distancia ya se puede utilizar.

Si no realiza la confirmación en el plazo de 4 minutos después de los ajustes, la activación no se llevará a cabo.

Cancelar registro

- En caso de no ser posible el registro, el proceso puede ser interrumpido pulsando la tecla de funcionamiento posterior **5**  **15** en la campana extractora o en el mando a distancia.
- A continuación, es necesario volver a realizar el registro. Para ello, en primer lugar, deben desconectarse la campana y el mando a distancia.

Desconectar

- Pulse la tecla de funcionamiento posterior de la campana extractora **5**  **15** durante aprox. 10 segundos, hasta que la indicación del nivel de potencia **1** se ilumine.
- A continuación, pulse sucesivamente
 - la tecla «—» (tecla sensora **1**)*,
 - la tecla «+» (tecla sensora **IS/B**)*,
 - la tecla de iluminación ,
 - para eliminar el registro, la tecla «—» (tecla sensora **1**)*,

es - Registrar/desconectar el mando a distancia

- Pulse en el mando a distancia
 - ambas flechas \vee/\wedge simultáneamente durante aprox. 5 segundos hasta que el LED del mando a distancia parpadee,
 - a continuación, pulse la tecla de iluminación ☉ ,
 - después para eliminar el registro la tecla «—».

El LED del mando a distancia parpadea de forma constante.

Transcurridos 10 segundos, parpadea el LED del mando a distancia 2 veces en intervalos largos. El mando a distancia está desconectado. Tras un breve tiempo, el LED se apaga.

- Confirme la desconexión en la campana extractora con la tecla de funcionamiento posterior **5** ⌂ **15**. Todos los pilotos de control se apagan.

Observe que con la desconexión de la conexión inalámbrica también se desactiva una función Con@ctivity 2.0 existente y debe activarse de nuevo.

*en aparatos con teclas sensoras

Iluminación complementaria ☉ activación/desactivación

Sí su campana extractora dispone de una iluminación complementaria junto a la iluminación del área de cocción, p. ej. una iluminación de los cantos de vidrio, ésta también puede conectarse y desconectarse con el mando a distancia. Esta función tiene que activarse adicionalmente en el mando a distancia.

- Pulse ambas flechas de dirección \vee/\wedge simultáneamente durante aprox. 5 segundos hasta que el LED del mando a distancia parpadee.
- Pulsar la tecla para la iluminación complementaria ☉ .
- Para activar pulse la tecla «+», para desactivar pulse la tecla «—».

La programación finaliza automáticamente.

Función de proceso \vee/\wedge activación/desactivación

Sí su campana extractora dispone de una visera de altura regulable a motor, ésta también puede realizarse con el mando a distancia.

Esta función tiene que activarse adicionalmente en el mando a distancia.

- Pulse ambas flechas de dirección \vee/\wedge simultáneamente durante aprox. 5 segundos hasta que el LED del mando a distancia parpadee.
- Pulse la tecla para el funcionamiento posterior $\text{5} \text{⌂} \text{15}$.
- Para activar pulse la tecla «+», para desactivar pulse la tecla «—».

La programación finaliza automáticamente.

es - Limpieza y mantenimiento

Limpieza del mando a distancia

- Limpie la superficie únicamente con un paño húmedo. No utilice demasiada agua para evitar que penetre la humedad en la carcasa.

Sustitución de la pila

Tan solo es posible utilizar la pila indicada.
No se permite utilizar pilas recargables.

El mando a distancia cuenta con una pila, pila de botón 3 V, CR 2032.

Es necesario sustituir la batería en caso de que no sea posible seleccionar las funciones de la campana con el mismo. Al presionar una de las teclas se ilumina el piloto de control del mando a distancia o se ilumina débilmente.

Sin embargo, es posible seguir seleccionando las funciones de la campana extractora en la unidad de manejo de la campana extractora.

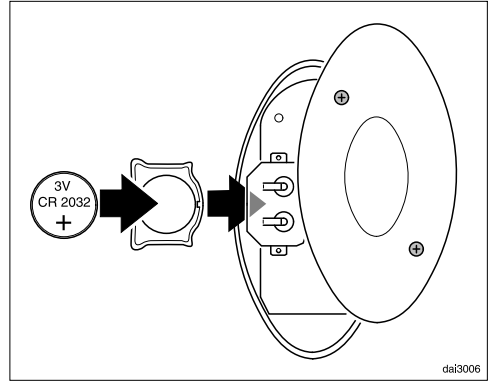

- Afloje con un destornillador los dos tornillos situados en la parte posterior y retire la tapa.
- Extraer la pila e introducir una nueva. Tenga siempre en cuenta la polaridad correcta.
- Volver a colocar la tapa y fijar con los tornillos.

Tärkeitä turvallisuusohjeita	28
Laitteen osat ja toiminnot	29
Kaukosäätimen käyttö.....	29
Kaukosäätimen sisään-/uloskirjaaminen	30
Kirjaaminen järjestelmään	30
Lisävalaistuksen  kytkeminen päälle/pois päältä.....	31
Höyryinkeräyslipan siirtotoiminnon \vee/\wedge ottaminen käyttöön/pois käytöstä	31
Puhdistus ja hoito	32
Kaukosäätimen puhdistus.....	32
Pariston vaihto.....	32

fi - Tärkeitä turvallisuusohjeita

Lue liesituulettimen käyttö- ja asennusohje huolellisesti ennen kuin alat käyttää laitetta. Käyttöohje antaa sinulle tärkeitä tietoja laitteen asennuksesta, turvallisuudesta, käytöstä ja huollosta. Näin vältät mahdolliset vahingot ja liesituulettimesi rikkoontumisen. Miele ei ole vastuussa sellaisista vahingoista, jotka aiheutuvat siitä, että tätä laitetta käytetään käyttöohjeiden vastaisesti.

Säilytä tämä käyttöohje! Jos luovutat liesituulettimen toiselle käyttäjälle, muista antaa käyttöohje sen mukana.

- ▶ Tätä kaukosäädintä voi käyttää ainoastaan Miele-liesituulettimien kanssa.
- ▶ Älä anna lasten leikkiä kaukosäätimellä.
- ▶ Tärkeitä tietoja kaukosäätimen paristosta:
 - Älä aseta paristoa oikosulkuun, älä yritä ladata sitä äläkä heitä sitä avotuleen. Räjähdyksivaara!
 - Vie käytetty paristo paristojen keräyspisteeseen. Älä hävitä sitä talousjätteiden mukana.

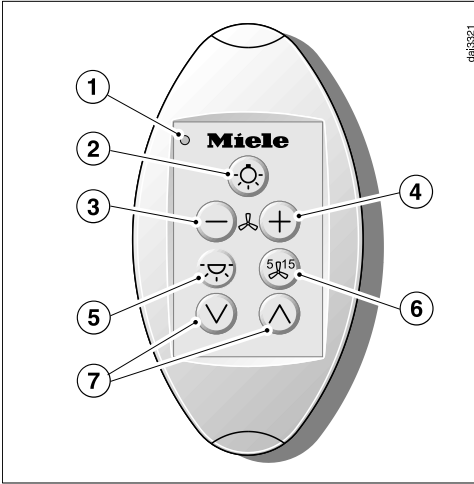

- ① Merkkivalo
- ② Valokytkin
- ③ Kytkin, jolla voit kytkeä puhaltimen pois päältä tai vähentää imutehoa
- ④ Kytkin, jolla voit kytkeä puhaltimen päälle ja lisätä imutehoa
- ⑤ Lisävalaistuksen valokytkin (liesituulettimen varustuksen mukaan)
- ⑥ Jälkikäynnin valitsin
- ⑦ Höyrynkäyrlipan korkeudensäätöpainikkeet (liesituulettimen varustuksen mukaan)

Kaukosäätimen käyttö



Kaukosäädintä voidaan käyttää vain sellaisten Miele-liesituulettimien kanssa, joiden arvokilvessä on Miele@home-merkintä @.

Voit käyttää liesituulettimen perustoimintoja sekä liesituulettimen käyttövalitsimilla että kaukosäätimellä. Kun valitset jonkin toiminnon kaukosäätimellä, kaukosäätimen merkkivalo syttyy hetkeksi.

Katso toimintojen tarkemmat kuvaukset liesituulettimen käyttöohjeesta. Ohjelmoitavia toimintoja, esim. käyttötuntilaskureita voidaan käyttää vain liesituulettimen omilla käyttövalitsimilla.



Kaukosäätimen suurin kantama on noin 10 m. Huoneistossa olevat esteet voivat lyhentää kantamaa (esim. suuret huonekalut, seinät).

Kaukosäätimen takapuolella on magneetti. Siksi se on helppo kiinnittää useimpiin metallisiin pintoihin.

fi - Kaukosäätimen sisään-/uloskirjaaminen

Kirjaaminen järjestelmään

Jotta voisit käyttää kaukosäädintä, se on ensin kirjattava järjestelmään. Sinun on tehtävä liesituulettimen ja kaukosäätimen ulos- ja sisäänkirjaus samanaikaisesti. Aloita kirjaaminen ensin liesituulettimesta, sitten kaukosäätimestä.

- Paina liesituulettimen jälkikäyntipainiketta **5**  **15** noin 10 sekunnin ajan, kunnes imutehon **1** merkkivalo syttyy.
- Paina tämän jälkeen peräjälkeen
 - painiketta “–” (hipaisupainike **1**)*,
 - painiketta “+” (hipaisupainike **IS/B**)*,
 - valokytkintä .
 - ja suorita lopuksi sisäänkirjaaminen painamalla painiketta “+” (hipaisupainike **IS/B**)*

Vain liesituulettimet, joiden tyyppimerkintä on DA xxx8: Odota, kunnes **2** ja **3** palavat yhtäjaksoisesti ja **B** vilkkuu.

- Paina kaukosäätimen
 - molempia nuolipainikkeita \vee/\wedge samanaikaisesti noin 5 sekunnin ajan, kunnes kaukosäätimen merkkivalo alkaa vilkkua,
 - sitten valaisinpainiketta .
 - ja suorita lopuksi sisäänkirjaaminen painamalla painiketta “+”.

Laite alkaa etsiä langatonta yhteyttä. Kaukosäätimen merkkivalo vilkkuu tassisesti.

Noin 30 sekunnin kuluttua kaukosäätimen merkkivalo vilkkuu 4 kertaa lyhyin aikaväleihin. Langaton yhteys on nyt luotu. Hetken kuluttua merkkivalo sammuu kokonaan.

- Vahvista kirjaaminen liesituulettimesta painamalla jälkikäyntitoiminnon valitsinta **5**  **15**. Kaikki merkkivalot sammuvat.



Nyt voit käyttää kaukosäädintä.

Jollet vahvista aktivointia neljän ensimmäisen minuutin aikana, se peruuntuu.

Kirjaamistoiminnon lopettaminen

- Jos kirjaaminen ei onnistu, voit lopettaa kirjaamistoiminnon painamalla jälkikäyntitoiminnon valitsinta **5**  **15** liesituulettimesta ja kaukosäätimestä.
- Tämän jälkeen kirjaamistoimet on suoritettava uudelleen. Ensiksi sekä liesituuletin että kaukosäädin on kirjattava ulos järjestelmästä.

Kirjaaminen ulos järjestelmästä

- Paina liesituulettimen jälkikäyntipainiketta **5**  **15** noin 10 sekunnin ajan, kunnes imutehon **1** merkkivalo syttyy.
- Paina tämän jälkeen peräjälkeen
 - painiketta “–” (hipaisupainike **1**)*,
 - painiketta “+” (hipaisupainike **IS/B**)*,
 - valokytkintä .
 - ja suorita lopuksi uloskirjaaminen painamalla painiketta “–” (hipaisupainike **1**)*.
- Paina kaukosäätimen

fi - Puhdistus ja hoito

Kaukosäätimen puhdistus

- Puhdista pinta pelkällä kostealla liinalla. Älä käytä liikaa vettä, jottei vettä pääse laitteen sisään.

Pariston vaihto



Käytä vain tässä käyttöohjeessa neuvotun kaltaisia paristoja.
Älä käytä ladattavia paristoja.

Kaukosäätimen mukana toimitetaan yksi nappiparisto 3 V, CR 2032.

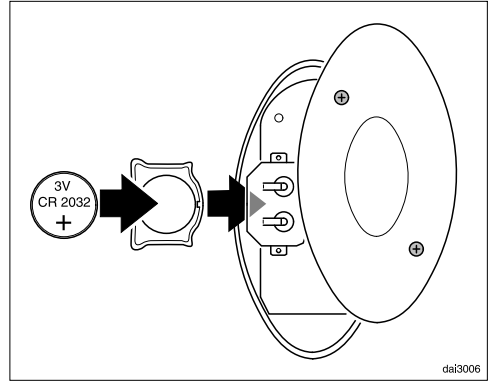
Paristo on vaihdettava, kun kaukosäätimellä ei enää voi ohjata liesituuletinta. Kun painat jotain painiketta, kaukosäätimen merkkivalo ei enää syty tai syttyy erittäin himmeänä. Ohjaa liesituuletinta tällöin sen omilla käyttövalitsimilla.



- Ruuvaa auki kaukosäätimen takapuolella olevat kaksi ruuvia ja irrota paristolokeron kansi.
- Poista vanha paristo ja aseta tilalle uusi. Varmista että navat tulevat oikein päin.
- Aseta kansi paikalleen ja kiristä ruuvit.

Consignes de sécurité et mises en garde	34
Aperçu et fonctions	35
Utilisation de la télécommande	35
Connecter/déconnecter la télécommande	36
Connexion	36
Activer/désactiver l'éclairage supplémentaire 	37
Activer/désactiver la fonction de déplacement 	37
Nettoyage et entretien	38
Nettoyer la télécommande	38
Remplacer la pile.....	38

fr - Consignes de sécurité et mises en garde

Lisez attentivement cette notice d'utilisation et de montage avant d'installer et de mettre en service votre hotte. Elle contient des informations importantes sur le montage, la sécurité, l'utilisation et l'entretien de votre appareil. Vous assurerez ainsi votre protection et éviterez d'endommager votre appareil. Miele ne peut être tenu pour responsable des dommages liés au non-respect des présentes consignes de sécurité.

Veuillez conserver ce document à disposition et le remettre au futur propriétaire en cas de cession de votre appareil !

- ▶ Cette télécommande doit exclusivement être utilisée avec une hotte Miele.
- ▶ Ne laissez pas les enfants jouer avec la télécommande.
- ▶ Consignes à respecter avec la pile de la télécommande :
 - ne court-circuitez pas la pile, ne la rechargez pas et ne la jetez pas au feu. Risque d'explosion !
 - jetez la pile usagée dans un point de collecte dédié au recyclage des piles. Ne la jetez pas avec vos ordures ménagères.

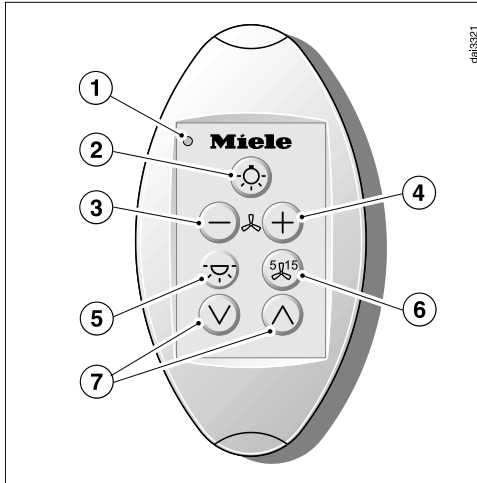

- ① Diode de contrôle
- ② Touche éclairage de la table de cuisson
- ③ Touche de désactivation du moteur de ventilation et de diminution de la puissance de ventilation.
- ④ Touche d'activation du moteur de ventilation et d'augmentation de la puissance de ventilation.
- ⑤ Touche Marche/Arrêt pour l'éclairage supplémentaire (selon l'équipement de la hotte aspirante)
- ⑥ Touche Arrêt différé
- ⑦ Touches de réglage en hauteur du déflecteur (selon l'équipement de la hotte aspirante)

Utilisation de la télécommande



La télécommande peut être utilisée sur une hotte aspirante Miele dont la plaque signalétique affiche le symbole Miele@home @.

Vous pouvez sélectionner les principales fonctions sur la hotte ou en utilisant la télécommande. Lorsque vous sélectionnez une fonction sur la télécommande, la diode de contrôle de la télécommande s'allume brièvement.

Respectez les instructions du mode d'emploi de la hotte aspirante concernant les fonctions décrites.

Les programmations, par ex. le compteur d'heures de fonctionnement, ne peuvent être effectuées que sur le bandeau de commande de la hotte aspirante.

La portée maximale de la télécommande est d'env. 10 m. Les caractéristiques de la pièce peuvent réduire la portée (par ex. mobilier, murs).

Le dos de la télécommande est magnétique. Vous pouvez ainsi aisément la fixer sur des supports métalliques.

fr - Connecter/déconnecter la télécommande

Connexion

Vous devez activer la télécommande avant de pouvoir l'utiliser.

Le processus de connexion/déconnexion s'effectue simultanément sur la hotte et sur la télécommande. Accédez au mode de connexion/déconnexion d'abord sur la hotte, puis sur la télécommande.

■ Appuyez sur la touche d'arrêt différé **5**  **15** sur la hotte pendant une dizaine de secondes jusqu'à ce que le **1** correspondant à la puissance d'aspiration s'allume.

■ Appuyez ensuite successivement sur :

- la touche « - » (touche sensitive **1**)*,
- la touche « + » (touche sensitive **IS/B**)*,
- la touche d'éclairage ,
- pour se connecter, la touche « + » (touche sensitive **IS/B**)*,

Uniquement pour les modèles de hotte DA xxx8 : patientez jusqu'à ce que **2** et **3** émettent une lueur fixe et que **B** clignote.

■ Appuyez sur la télécommande

- simultanément sur les deux flèches ∇/\wedge pendant environ 5 secondes jusqu'à ce que la LED de la télécommande clignote.
- puis sur la touche éclairage ,
- puis la touche « + » pour la connexion.

La recherche d'une liaison radio démarre. La LED de la télécommande clignote régulièrement.

Au bout d'env. 30 secondes, la LED de la télécommande clignote 4 fois à intervalle court. La liaison radio est établie. La LED s'éteint peu après.

■ Confirmez la connexion de la hotte en appuyant sur la touche d'arrêt différé **5**  **15**. Toutes les diodes s'éteignent.

Ce faisant, la télécommande est utilisable.

Si votre validation n'a pas lieu dans les 4 minutes qui suivent, l'activation est annulée.

Annuler la connexion

■ Si la connexion s'avère impossible, le processus peut être interrompu en appuyant sur la touche Arrêt différé **5**  **15** sur la hotte et sur la télécommande.

■ La connexion doit être ensuite réitérée. Il faut d'abord déconnecter la hotte et la télécommande à cette fin.

Déconnexion

■ Appuyez sur la touche d'arrêt différé **5**  **15** sur la hotte pendant une dizaine de secondes jusqu'à ce que le **1** correspondant à la puissance d'aspiration s'allume.

■ Appuyez ensuite successivement sur :

- la touche « - » (touche sensitive **1**)*,
- la touche « + » (touche sensitive **IS/B**)*,
- la touche d'éclairage ,
- la touche « - » (touche sensitive **1**)* pour déconnexion,

■ Appuyez sur la télécommande

fr - Connecter/déconnecter la télécommande

- simultanément sur les deux flèches \vee/\wedge pendant environ 5 secondes jusqu'à ce que la LED de la télécommande clignote.
- puis sur la touche éclairage ☉ ,
- puis la touche « - » pour déconnexion.

La LED de la télécommande clignote régulièrement.

Au bout d'env. 10 secondes, la LED de la télécommande clignote 2 fois à intervalle long. La télécommande est déconnectée. La LED s'éteint peu après.

- Confirmez la déconnexion de la hotte en appuyant sur la touche d'arrêt différé **5** ⌂ **15**. Toutes les diodes s'éteignent.

Notez bien que la coupure de la liaison radio a pour effet de désactiver une fonction Con@ctivity 2.0 existante, qui doit donc être réactivée.

* sur les appareils équipés de touches sensibles

Activer/désactiver l'éclairage supplémentaire ☉

Si votre hotte dispose d'un éclairage supplémentaire en plus de l'éclairage de la table de cuisson, par ex. d'un éclairage du bandeau en verre, celui-ci peut également être allumé et éteint avec la télécommande.

Cette fonction doit être activée sur la télécommande.

- Appuyez simultanément sur les deux flèches \vee/\wedge pendant environ 5 secondes, jusqu'à ce que la LED de la télécommande clignote.

- Appuyez sur la touche d'éclairage supplémentaire ☉ .

- Appuyez sur la touche « + » pour activer l'éclairage supplémentaire et sur la touche « - » pour le désactiver.

La programmation se termine automatiquement.

Activer/désactiver la fonction de déplacement \vee/\wedge

Si votre hotte possède un déflecteur motorisé réglable en hauteur, ce réglage peut aussi s'effectuer à l'aide de la télécommande.

Cette fonction supplémentaire doit être activée sur la télécommande.

- Appuyez simultanément sur les deux flèches \vee/\wedge pendant environ 5 secondes, jusqu'à ce que la LED de la télécommande clignote.

- Appuyez sur la touche d'arrêt différé ⌂ **15**.

- Appuyez sur la touche « + » pour l'activer et sur la touche « - » pour le désactiver.

La programmation se termine automatiquement.

fr - Nettoyage et entretien

Nettoyer la télécommande

- Nettoyez la surface avec un chiffon humide uniquement. N'utilisez pas trop d'eau pour empêcher l'eau de pénétrer dans le boîtier.

Remplacer la pile

N'utilisez que la pile indiquée.
N'utilisez pas de pile rechargeable.

La télécommande fonctionne avec une pile bouton 3 V, CR 2032.

Dès que vous n'arrivez plus à utiliser les fonctions de la hotte via la télécommande, cela signifie que vous devez en changer la pile. Le cas échéant, la diode de la télécommande s'allume faiblement ou ne s'allume plus du tout lorsque vous appuyez sur une touche. Vous pouvez toutefois continuer à utiliser les fonctions de la hotte via le panneau de commande de cette dernière.

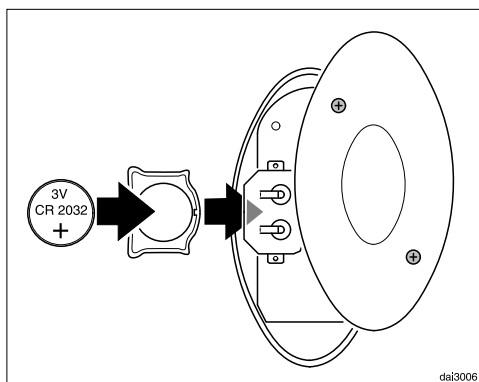

- Desserrez les deux vis à l'arrière de la télécommande avec un tournevis puis retirez le couvercle.
- Sortez la pile et remplacez-la par une nouvelle. Veillez à bien respecter la polarité.
- Remettez le couvercle en place et fixez-le à l'aide des vis.

Indicazioni per la sicurezza e avvertenze	40
Panoramica e funzionamento	41
Utilizzo del telecomando	41
Connettere/disconnettere il telecomando	42
Connessione.....	42
Attivare/disattivare l'illuminazione supplementare ☾	43
Attivare/disattivare la funzione di regolazione \vee/\wedge	43
Pulizia e manutenzione	44
Pulizia del telecomando	44
Sostituire la batteria	44

it - Indicazioni per la sicurezza e avvertenze

Leggere attentamente le istruzioni d'uso e di montaggio prima di mettere in funzione la cappa aspirante. Contengono informazioni importanti su montaggio, sicurezza, uso e manutenzione. Osservandole si evitano pericoli per le persone e danni materiali alla cappa aspirante. Miele non risponde dei danni causati dall'inosservanza delle presenti istruzioni per la sicurezza e avvertenze.

Conservare le presenti istruzioni d'uso e di montaggio e consegnarle anche a eventuali altri utenti.

- ▶ Il telecomando deve essere utilizzato esclusivamente con una cappa aspirante Miele.
- ▶ Non far giocare i bambini con il telecomando.
- ▶ **Importante!** Quando si maneggia la batteria del telecomando:
 - non mettere in corto circuito le batterie, non ricaricarle e non gettarle nel fuoco. Pericolo di esplosione!
 - Consegnare le batterie usate negli idonei centri di raccolta. Non gettare le batterie tra i normali rifiuti domestici.

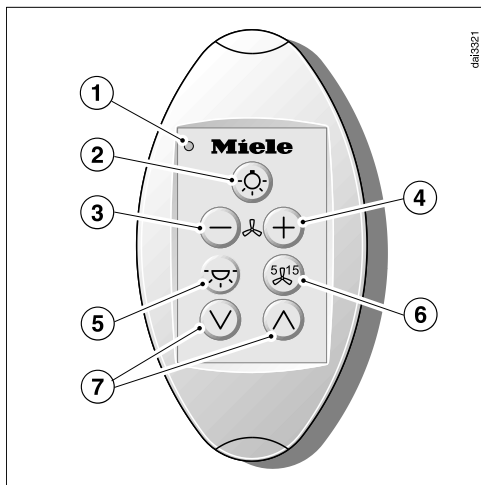

dai3321

Utilizzo del telecomando



Il telecomando può essere utilizzato con una cappa aspirante Miele, sulla cui targhetta dati appare il simbolo Miele@home @.

Le principali funzioni della cappa aspirante si possono attivare con il telecomando. Se si seleziona la funzione con il telecomando, sul telecomando si accende brevemente la spia di servizio.

Per la descrizione delle funzioni si rimanda alle istruzioni d'uso della cappa aspirante.

Le programmazioni, p.es. del contatore ore di funzionamento, possono essere impostate solo sull'area comandi della cappa aspirante.

Il raggio d'azione del telecomando è di 10 m circa. Il funzionamento del telecomando può venire ridotto da ostacoli, ad es. pareti, mobili ecc.

La parte posteriore del telecomando è magnetizzata. È quindi possibile fissarlo su superfici metalliche.

- ① Spia di servizio
- ② Tasto illuminazione piano cottura
- ③ Tasto per spegnere la ventola e selezionare un livello più basso.
- ④ Tasto per accendere la ventola e selezionare un livello più alto.
- ⑤ Tasto On/Off per l'illuminazione supplementare (in base alla dotazione della cappa aspirante)
- ⑥ Tasto per il funzionamento supplementare
- ⑦ Tasti per la regolazione in altezza dello schermo deviafumane (in base alla dotazione della cappa aspirante)

it - Connettere/disconnettere il telecomando

Conessione

Il telecomando deve essere collegato per poterlo utilizzare.

La connessione e la disconnessione devono essere effettuate contemporaneamente sulla cappa aspirante e sul telecomando. Accedere alla modalità di connessione/disconnessione dapprima sulla cappa aspirante e poi sul telecomando.

- Sulla cappa aspirante tenere premuto il tasto del funzionamento supplementare **5**  **15** per ca. 10 secondi finché si accende la spia **1** dei livelli di aspirazione.

- Premere poi in successione
 - il tasto "—" (tasto sensore **1**)*,
 - il tasto "+" (tasto sensore **IS/B**)*,
 - poi il tasto dell'illuminazione ,
 - per connettersi il tasto "+" (tasto sensore **IS/B**)*

Solo per le cappe aspiranti con denominazione DA xxx8: attendere infine finché **2** e **3** rimangono accesi e **B** lampeggia.

- Premere sul telecomando
 - i tasti freccia \vee/\wedge contemporaneamente per ca. 5 secondi, finché il LED del telecomando inizia a lampeggiare,
 - poi il tasto dell'illuminazione ,
 - per connettersi il tasto "+".

Inizia la ricerca di una connessione radio. Il LED del telecomando lampeggia in modo uniforme.

Dopo ca. 30 secondi lampeggia il LED del telecomando per 4 volte a brevi intervalli. La connessione radio è stabilita. Dopo breve tempo il LED si spegne.

- Confermare la connessione sulla cappa aspirante con il tasto del funzionamento supplementare **5**  **15**. Tutte le spie si spengono.



Adesso è possibile utilizzare il telecomando.

Se non si conferma l'operazione entro 4 minuti dopo l'impostazione, non avviene l'attivazione.

Interrompere la connessione

- Qualora la connessione non fosse possibile, si può interrompere il procedimento premendo il tasto di funzionamento supplementare **5**  **15** sulla cappa aspirante e sul telecomando.
- Infine si deve ripetere la procedura di connessione. A tale scopo occorre dapprima disconnettere la cappa aspirante e il telecomando.

Disconnessione

- Sulla cappa aspirante tenere premuto il tasto del funzionamento supplementare **5**  **15** per ca. 10 secondi finché si accende la spia **1** dei livelli di aspirazione.
- Premere poi in successione
 - il tasto "—" (tasto sensore **1**)*,
 - il tasto "+" (tasto sensore **IS/B**)*,
 - poi il tasto dell'illuminazione ,
 - per disconnettersi il tasto "—" (tasto sensore **1**)*.

it - Connettere/disconnettere il telecomando

- Premere sul telecomando
- i tasti freccia \vee/\wedge contemporaneamente per ca. 5 secondi, finché il LED del telecomando inizia a lampeggiare,
- poi il tasto dell'illuminazione ☉ ,
- per disconnettersi il tasto "–".

Il LED del telecomando lampeggia in modo uniforme.

Dopo ca. 10 secondi lampeggia il LED del telecomando per 2 volte a intervalli più lunghi. Il telecomando è disconnesso. Dopo breve tempo il LED si spegne.

- Confermare la disconnessione sulla cappa aspirante con il tasto del funzionamento supplementare **5** ☉ **15**. Tutte le spie si spengono.

Disattivando la connessione radio si disattiva anche un'eventuale funzione Con@ctivity 2.0, che deve quindi essere riattivata.

* per elettrodomestici con tasti sensore

Attivare/disattivare l'illuminazione supplementare ☉

Se oltre all'illuminazione del piano cottura la cappa aspirante è dotata anche di un'ulteriore luce, p.es. a bordo vetro, anche quest'ultima può essere accesa o spenta con il telecomando. Questa funzione deve essere inoltre attivata sul telecomando.

- Premere contemporaneamente i sensori delle frecce \vee/\wedge per circa 5 secondi, finché il LED del telecomando inizia a lampeggiare.

- Premere il tasto per l'illuminazione supplementare ☉ .

- Per attivarla, premere il tasto "+", per disattivarla il tasto "–".

La programmazione si conclude automaticamente.

Attivare/disattivare la funzione di regolazione \vee/\wedge

Se la cappa aspirante è dotata di uno schermo deviafumane regolabile in altezza tramite motorino è possibile spostare lo schermo con il telecomando. Questa funzione deve essere attivata sul telecomando.

- Premere contemporaneamente i sensori delle frecce \vee/\wedge per circa 5 secondi, finché il LED del telecomando inizia a lampeggiare.

- Premere il tasto per il funzionamento supplementare della ventola ☉ **15**.

- Per attivarla, premere il tasto "+", per disattivarla il tasto "–".

La programmazione si conclude automaticamente.

it - Pulizia e manutenzione

Pulizia del telecomando

- Pulire la superficie solo con uno straccio umido. Lo straccio non deve essere troppo bagnato per evitare che l'acqua penetri all'interno.

Sostituire la batteria

È consentito utilizzare solo la batteria indicata.

Non si possono utilizzare batterie ricaricabili.

Il telecomando funziona con una batteria da 3 V, CR 2032.

Sostituire la batteria, quando non si riesce più a selezionare le funzioni della cappa aspirante. Se si preme un tasto la spia sul telecomando non è più accesa o si accende debolmente.

Le funzioni della cappa aspirante si possono selezionare anche tramite i comandi della cappa aspirante.

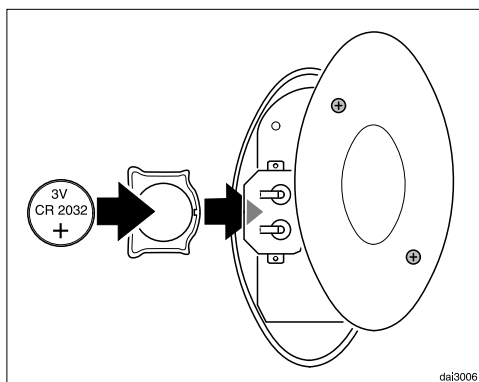

- Svitare con un cacciavite entrambe le viti disposte sulla parte posteriore del telecomando e rimuovere il coperchio.
- Estrarre la batteria e sostituirla con una nuova. Rispettare la polarità.
- Rimontare il coperchio e serrarlo con le viti.

Veiligheidsinstructies en waarschuwingen	46
Beschrijving van paneel en werking	47
Gebruik van de afstandsbediening	47
Afstandsbediening aan-/afmelden	48
Aanmelden	48
Extra verlichting  activeren/deactiveren.....	49
De hoogte verstellen \vee/\wedge activeren/deactiveren.....	49
Reiniging en onderhoud	50
Afstandsbediening reinigen.....	50
Batterij vervangen	50

nl - Veiligheidsinstructies en waarschuwingen

Ondeskundig gebruik van deze afzuigkap kan persoonlijk letsel en schade aan het apparaat veroorzaken. Lees de gebruiks- en montagehandleiding van dit apparaat daarom aandachtig door, voordat u het in gebruik neemt. In de handleiding vindt u belangrijke instructies met betrekking tot de montage, de veiligheid, het gebruik en het onderhoud. Worden de instructies niet opgevolgd, kan Miele niet aansprakelijk worden gesteld voor schade die daarvan het gevolg is.

Bewaar de gebruiks- en montagehandleiding en geef deze door aan een eventuele volgende eigenaar.

- ▶ Deze afstandsbediening mag alleen in combinatie met een Miele-afzuigkap worden gebruikt.
- ▶ Laat kinderen niet met de afstandsbediening spelen.
- ▶ Neem bij gebruik van een afstandsbediening met batterij de volgende instructies in acht:
 - Sluit de batterij niet kort. Laad de batterij niet op. Gooi de batterij niet in het vuur. Explosiegevaar!
 - Lever de gebruikte batterij in bij een inzamelpunt voor batterijen. Doe de batterij niet bij het gewone huisvuil.

nl - Beschrijving van paneel en werking

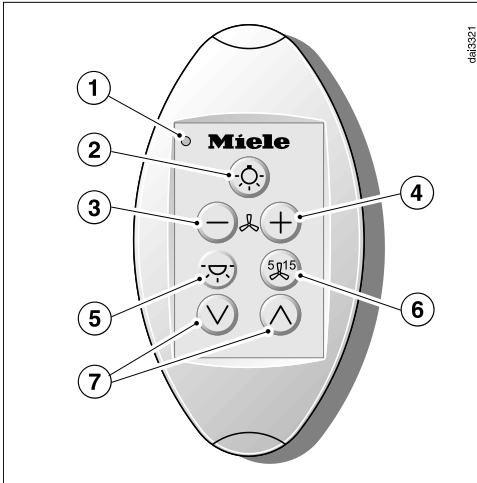

da18321

Gebruik van de afstandsbediening



De afstandsbediening kan worden gebruikt in combinatie met een Miele-afzuigkap met het Miele@home-symbool @. Zie typeplaatje.

U kunt de belangrijkste functies zowel op de afzuigkap als op de afstandsbediening kiezen. Als u een functie op de afstandsbediening kiest, brandt even het controlelampje op de afstandsbediening.

De functies worden beschreven in de gebruiksaanwijzing van de afzuigkap. U kunt instellingen, bijv. van de bedrijfsurenteller, alleen op het bedieningspaneel van de afzuigkap programmeren.

De maximale reikwijdte van de afstandsbediening bedraagt ca. 10 m. Door de omstandigheden in het vertrek, bijv. door de aanwezigheid van meubilair en muren, kan de reikwijdte minder zijn.

De achterkant van de afstandsbediening is magnetisch. U kunt de afstandsbediening daardoor op veel metalen oppervlakken vastzetten.



- ① Controlelampje
- ② Toets voor de kookplaatverlichting
- ③ Toets voor het uitschakelen van de afzuiging en voor het kiezen van een lagere vermogensstand.
- ④ Toets voor het inschakelen van de afzuiging en voor het kiezen van een hogere vermogensstand.
- ⑤ Aan/Uit - toets van de extra verlichting (afhankelijk van de specificaties van de afzuigkap)
- ⑥ Toets voor de functie nalooptijd
- ⑦ Toetsen voor het instellen van de hoogte van het waserscherf (afhankelijk van de specificaties van de afzuigkap)

nl - Afstandsbediening aan-/afmelden

Aanmelden

U kunt de afstandsbediening pas gebruiken, als deze aangemeld is.

Het aan- en afmelden moet gelijktijdig op de afzuigkap en op de afstandsbediening gebeuren. Roep de aan-/afmeldmodus eerst op de afzuigkap en dan op de afstandsbediening op.

- Druk ca. 10 seconden op toets **5**  **15** van de afzuigkap, totdat stand **1** van de vermogensweergave gaat branden.
- Druk vervolgens na elkaar op
 - toets “—” (sensoretoets **1**)*,
 - toets “+” (sensoretoets **IS/B**)*,
 - de toets van de verlichting ,
 - en toets “+” (sensoretoets **IS/B**)* voor de aanmelding.

Alleen bij afzuigkappen van het type DA xxx8: wacht vervolgens totdat **2** en **3** constant branden en **B** knippert.

- Druk op de afstandsbediening
 - ca. 5 seconden lang op de beide pijltoetsen $\vee \wedge$, totdat de LED van de afstandsbediening knippert,
 - vervolgens op de toets van de verlichting ,
 - en voor het aanmelden op toets „+“.

Het apparaat zoekt verbinding. De LED van de afstandsbediening knippert gelijktijdig.

Na ca. 30 seconden knippert de LED van de afstandsbediening met korte tussenpozen 4 keer. Er is nu verbinding. Na korte tijd dooft de LED.

- Bevestig de aanmelding op de afzuigkap met toets **5**  **15** van de naloop-tijd. Alle controlelampjes gaan uit.

De afstandsbediening is nu gebruiksklaar.

Wordt de activering niet binnen 4 minuten bevestigd, dan wordt de afstandsbediening niet geactiveerd.

Aanmelden afbreken

- Is het aanmelden niet mogelijk, dan kunt u de procedure door op toets **5**  **15** te drukken op de afzuigkap en op de afstandsbediening afbreken.
- De aanmelding moet vervolgens herhaald worden. Daarvoor dient u de afzuigkap en de afstandsbediening eerst af te melden.

Afmelden

- Druk ca. 10 seconden op toets **5**  **15** van de afzuigkap, totdat stand **1** van de vermogensweergave gaat branden.
- Druk vervolgens na elkaar op
 - toets “—” (sensoretoets **1**)*,
 - toets “+” (sensoretoets **IS/B**)*,
 - de toets van de verlichting ,
 - en op toets “—” (sensoretoets **1**)* voor de afmelding.
- Druk op de afstandsbediening
 - ca. 5 seconden lang op de beide pijltoetsen $\vee \wedge$, totdat de LED van de afstandsbediening knippert,
 - vervolgens op de toets van de verlichting ,
 - en voor het afmelden op toets „—“.

De LED van de afstandsbediening knippert gelijkmatig.

Na ca. 10 seconden knippert de LED van de afstandsbediening met grotere tussenpozen 2 keer. De afstandsbediening is afgemeld. Na korte tijd dooft de LED.

- Bevestig de afmelding op de afzuigkap met toets **5**  **15** van de naloop-tijd. Alle controlelampjes gaan uit.

Houd er rekening mee dat wanneer de draadloze verbinding wordt verbroken, ook een eventueel aanwezige Con@ctivity 2.0-functie wordt gedeactiveerd en dus opnieuw moet worden geactiveerd.

* bij apparaten met sensortoetsen

Extra verlichting activeren/deactiveren

Beschikt uw afzuigkap naast de kookplaatverlichting ook nog over een extra verlichting, bijv. een glasrandverlichting, dan kan deze ook met de afstandsbediening worden in- en uitgeschakeld. U kunt deze functie ook op de afstandsbediening activeren.

- Druk ca. 5 seconden lang tegelijkertijd op de beide pijltoetsen ∇/\wedge , totdat de LED van de afstandsbediening knippert.
- Druk op de  - toets van de extra verlichting.
- Druk om te activeren op de “+” toets, om te deactiveren op de “-” toets.

De programmering wordt automatisch afgesloten.

De hoogte verstellen ∇/\wedge activeren/deactiveren

Beschikt uw afzuigkap over een motorisch in hoogte verstelbaar waserscherm, dan kan dit ook met de afstandsbediening worden versteld. U kunt deze functie ook op de afstandsbediening activeren.

- Druk ca. 5 seconden lang tegelijkertijd op de beide pijltoetsen ∇/\wedge , totdat de LED van de afstandsbediening knippert.
- Druk op de  toets voor de naloop-tijd.
- Druk om te activeren op de “+” toets, om te deactiveren op de “-” toets.

De programmering wordt automatisch afgesloten.

nl - Reiniging en onderhoud

Afstandsbediening reinigen

- Reinig het oppervlak alleen met een vochtige doek. Gebruik niet te veel water om te voorkomen dat vocht in de ommanteling terechtkomt.

Batterij vervangen



Gebruik alleen de aangegeven batterij.
Gebruik geen oplaadbare batterijen.

De afstandsbediening heeft een batterij, een knoopcel van 3 V, CR 2032.

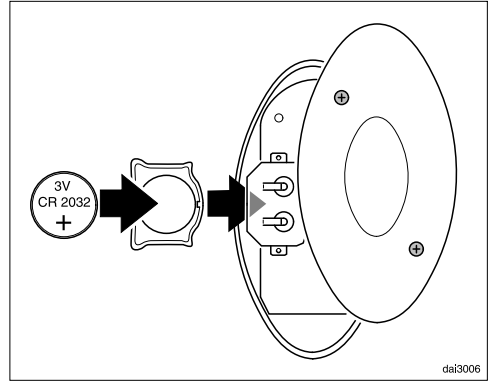
U dient de batterij te vervangen als u de functies van de afzuigkap niet meer met de afstandsbediening kunt kiezen. Als u op een toets drukt, brandt het controlelampje op de afstandsbediening helemaal niet meer of nog maar heel zwak. U kunt de functies van de afzuigkap echter wel nog steeds op het bedieningspaneel van de afzuigkap kiezen.



- Draai de beide schroeven aan de achterkant van de afstandsbediening met een schroevendraaier los en verwijder de afdekking.
- Neem de batterij eruit en leg er een nieuwe in. Let op de polariteit.
- Plaats de afdekking weer terug en schroef deze met de schroeven weer goed vast.

Sikkerhetsregler	52
Oversikt og funksjon	53
Bruk av fjernkontrollen	53
På-/avlogging av fjernkontrollen	54
Pålogging	54
Aktivering/deaktivering av tilleggsbelysningen 	55
Aktivering/deaktivering av høydereguleringen 	55
Rengjøring og stell	56
Rengjøring av fjernkontrollen.....	56
Utskiftning av batteriet	56

no - Sikkerhetsregler

Les bruks- og monteringsanvisningen nøye før du begynner å bruke ventilatoren. Den gir viktige råd om montering, sikkerhet, bruk og vedlikehold. Du beskytter deg selv og unngår skader på ventilatoren. Miele kan ikke gjøres ansvarlig for skader som skyldes at disse henvisningene ikke er fulgt.

Ta vare på bruks- og monteringsanvisningen og gi den videre til en eventuell senere eier!

- ▶ Denne fjernkontrollen skal kun brukes sammen med en ventilator fra Miele.
- ▶ Barn må ikke leke med fjernkontrollen.
- ▶ Viktig for omgang med batteriet til fjernkontrollen:
 - Ikke kortslutt batteriet, ikke lad det opp og ikke kast det inn i flammer. Eksplosjonsfare!
 - Kast det brukte batteriet på et offentlig innsamlingssystem. Ikke kast det som husholdningsavfall.

Bruk av fjernkontrollen

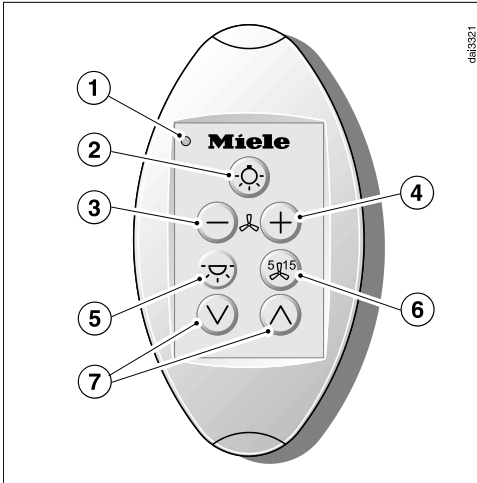

dai3321



Denne fjernkontrollen kan brukes sammen med en Miele ventilator, som er merket med Miele@home-symbolet @ på typeskiltet.

Hovedfunksjonene kan velges på ventilatoren og med fjernkontrollen. Ved valg av en funksjon med fjernkontrollen, lyser kontrollampen en kort stund på fjernkontrollen.

Se ventilatorens bruksanvisning for beskrivelse av funksjonene.

Programmeringer, f.eks. av driftstelletteren, er kun mulig på ventilatorens betjeningsdel.

Maksimal rekkevidde for fjernkontrollen er ca. 10 m. Forholdene i rommet kan redusere rekkevidden (f.eks. inventar, vegger).

Baksiden av fjernkontrollen er magnetisk. Den kan dermed festes på mange metalliske steder.



- ① Kontrollampe
- ② Tast for kokefeltbelysning
- ③ Tast for utkobling av viften og for å velge et lavere effektrinn.
- ④ Tast for innkobling av viften og for å velge et høyere effektrinn.
- ⑤ På/av-tast for tilleggsbelysning (avhengig av ventilatorens utrustning)
- ⑥ Tast for etterløpfunksjon
- ⑦ Taster for høydejustering av damp-skjermen (avhengig av ventilatorens utrustning)

no - På-/avlogging av fjernkontrollen

Pålogging

For å kunne bruke fjernkontrollen må den være logget på.

På- og avlogging må foregå samtidig på ventilatoren og fjernkontrollen. På- og avloggingsmodus må først hentes frem på ventilatoren og deretter på fjernkontrollen.

- Hold tasten for etterløp **5**  **15** inne i ca. 10 sekunder, til indikator **1** for viftetrinnet lyser.
- Trykk deretter følgende taster etter hverandre
 - tasten «—» (sensortast **1**)*,
 - tasten «+» (sensortast **IS/B**)*,
 - belysningstasten ,
 - for pålogging tasten «+» (sensortast **IS/B**)*

Kun for ventilatorer med typebetegnelsen DA xxx8: Vent til slutt til **2** og **3** lyser konstant og **B** blinker.

- Trykk på fjernkontrollen
 - begge de to piltastene \vee/\wedge samtidig i ca. 5 sekunder, til LED-lampen på fjernkontrollen blinker,
 - deretter belysningstasten ,
 - så tasten «+» for å logge på.

Søket etter radiosignalforbindelse starter. LED-lampen på fjernkontrollen blinker jevnt.

Etter ca. 30 sekunder blinker LED-lampen på fjernkontrollen 4 ganger med korte mellomrom. Forbindelse er opprettet. Etter kort tid slukker LED-lampen.

- Bekreft påloggingen på ventilatoren med tasten for etterløpsfunksjonen **5**  **15**. Alle kontrollampene slukker.



Nå kan fjernkontrollen brukes.

Hvis du ikke bekrefter i løpet av 4 minutter, skjer det ingen aktivering.

Avbryte påloggingen

- Hvis pålogging ikke er mulig, kan prosessen avbrytes ved å trykke tasten for etterløpsfunksjonen **5**  **15** på ventilatoren og på fjernkontrollen.
- Påloggingen må deretter gjentas. For å gjøre dette må ventilatoren og fjernkontrollen først logges av.

Avlogging

- Hold tasten for etterløp **5**  **15** inne i ca. 10 sekunder, til indikator **1** for viftetrinnet lyser.
 - Trykk deretter følgende taster etter hverandre
 - tasten «—» (sensortast **1**)*,
 - tasten «+» (sensortast **IS/B**)*,
 - belysningstasten ,
 - for avlogging tasten «—» (sensortast **1**)*.
 - Trykk på fjernkontrollen
 - begge de to piltastene \vee/\wedge samtidig i ca. 5 sekunder, til LED-lampen på fjernkontrollen blinker,
 - deretter belysningstasten ,
 - så tasten «—» for å logge av.
- LED-lampen på fjernkontrollen blinker jevnt.

Etter ca. 10 sekunder blinker LED-lampen på fjernkontrollen 2 ganger med større mellomrom. Fjernkontrollen er avlogget. Etter kort tid slukker LED-lampen.

- Bekreft avloggingen på ventilatoren med tasten for etterløpsfunksjonen  15. Alle kontrollampene slukker.

Vær oppmerksom på at en Con@ctivity 2.0-funksjon også deaktiveres ved frakobling av radiosignalforbindelsen, og må aktiveres på nytt.

* for produkter med sensortaster

Aktivering/deaktivering av tillegsbelysningen

Dersom ventilatoren har en ekstra belysning i tillegg til kokefeltbelysningen, f.eks. en glasskantbelysning, kan denne også kobles inn og ut med fjernkontrollen.

Denne funksjonen må aktiveres på fjernkontrollen i tillegg.

- Hold de to piltastene \vee/\wedge inne samtidig i ca. 5 sekunder, til LED-lampen på fjernkontrollen blinker.
- Trykk tasten for tillegsbelysningen .
- Trykk tasten «+» for å aktivere og tasten «-» for å deaktivere.

Programmeringen avsluttes automatisk.

Aktivering/deaktivering av høydereguleringen \vee/\wedge

Dersom ventilatoren har en dampskjerm med motorisert høyderegulering, kan denne også styres med fjernkontrollen. Denne funksjonen må aktiveres på fjernkontrollen i tillegg.

- Hold de to piltastene \vee/\wedge inne samtidig i ca. 5 sekunder, til LED-lampen på fjernkontrollen blinker.
- Trykk tasten for etterløpsfunksjonen .
- Trykk tasten «+» for å aktivere og tasten «-» for å deaktivere.

Programmeringen avsluttes automatisk.

no - Rengjøring og stell

Rengjøring av fjernkontrollen

- Rengjør overflaten kun med en fuktig klut. Ikke bruk for mye vann, det må ikke komme fuktighet inn i kabinettet.

Utskiftning av batteriet



Bruk kun samme batterier som er angitt her.
Ikke bruk oppladbare batterier.

Fjernkontrollen bruker et rundcellebatteri 3 V, CR 2032.

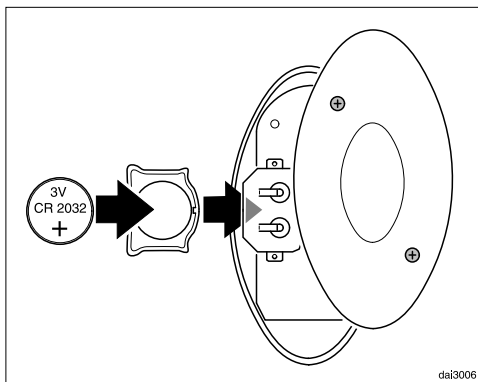
Batteriet må skiftes, når ventilatorens funksjoner ikke lenger kan velges med fjernkontrollen. Ved å trykke på en tast, lyser ikke kontrollampen på fjernkontrollen lenger eller den lyser kun svakt. Ventilatorens funksjoner kan imidlertid fortsatt velges på ventilatorens betjeningsdel.



- Løsne de to skruene på baksiden med en skrutrekker og ta av dekslet.
- Ta ut batteriet og legg inn et nytt. Pass på riktig polaritet.
- Sett på lokket igjen og fest skruene godt.

Säkerhetsanvisningar och varningar	58
Översikt och funktion	59
Använda fjärrkontrollen	59
Logga in och ut fjärrkontrollen	60
Inloggning	60
Aktivera eller avaktivera extrabelysningen 	61
Aktivera eller avaktivera motordrift av ångskärmen 	61
Rengöring och skötsel	62
Rengöra fjärrkontrollen	62
Byta batteri	62

sv - Säkerhetsanvisningar och varningar

Läs bruks- och monteringsanvisningen noga innan du börjar använda fläkten. Det är viktigt att göra eftersom den innehåller information om inbyggnad, säkerhet, användning och underhåll. I och med det undviker du olyckor och skador på fläkten. Miele tar inget ansvar för skador som orsakats av att säkerhetsanvisningarna och varningarna inte har följts.

Spara bruks- och monteringsanvisningen och överlämna den vid eventuellt ägarbyte.

- ▶ Fjärrkontrollen ska bara användas med en fläkt från Miele.
- ▶ Låt inte barn leka med fjärrkontrollen.
- ▶ Viktigt vid hantering av fjärrkontrollens batteri:
 - Kortslut inte batteriet, ladda inte upp det och elda inte upp det. Explosionsrisk!
 - Lämna använda batterier i en batteriinsamling.

Använda fjärrkontrollen

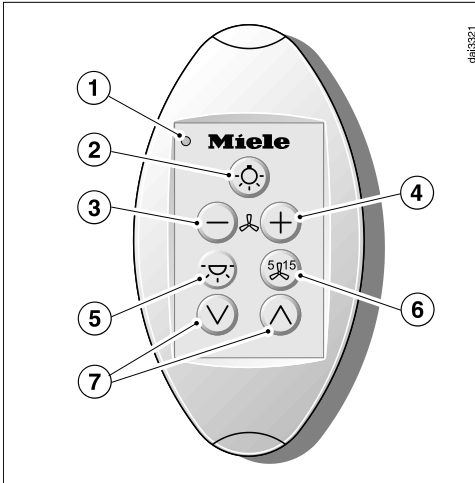

Fjärrkontrollen kan användas med en fläkt från Miele som har symbolen Miele@home- @ på typskylten.

Du kan välja huvudfunktionerna på fläkten och med hjälp av fjärrkontrollen. När du väljer en funktion på fjärrkontrollen så lyser kort kontrollampen på fjärrkontrollen.

Beakta bruksanvisningen för att få reda på hur funktionerna fungerar.

Du kan bara göra programmeringar, till exempel av drifttidsräknaren, på manöverpanelen till fläkten.

Fjärrkontrollens maximala räckvidd är cirka 10 meter. Vissa saker kan minska räckvidden (till exempel väggar).

Fjärrkontrollens baksida är magnetisk. Du kan därför sätta fast den på många olika ytor av metall.

- ① Kontrollampa
- ② Knapp för hållbelysning
- ③ Knapp för att koppla från fläkten och för att välja ett lägre effektläge.
- ④ Knapp för att koppla in fläkten och för att välja ett högre effektläge.
- ⑤ Knapp för Till/Från för extrabelysning.
(beroende på typ av utrustning på fläkten)
- ⑥ Knapp för funktionen Fortsatt drift
- ⑦ Knappar för höjdjustering av ångskärm
(beroende på typ av utrustning på fläkten)

sv - Logga in och ut fjärrkontrollen

Inloggning

För att kunna använda fjärrkontrollen måste du vara inloggad.

In- och utloggningen måste göras samtidigt på fläkten och på fjärrkontrollen.

Gå till in-/utloggningsläget på fläkten, sedan på fjärrkontrollen.

- Tryck på knappen för fortsatt drift **5**  **15** i cirka 10 sekunder tills fläktelekt **1** lyser.

- Tryck sedan på:

- knappen “—”- (touchknappen **1**)*
- knappen „+“ (touchknappen **IS/B**)*,
- knappen för hållbelysning 
- knappen för inloggning „+“ (touchknappen **IS/B**)*,

Endast för fläktar med typbeteckningen DA xxx8: Vänta sedan tills **2** och **3** lyser ihållande och **B** blinkar.

- Tryck på fjärrkontrollen.

- Tryck på båda pilknapparna \vee/\wedge samtidigt i cirka 5 sekunder tills lampan på fjärrkontrollen blinkar.

- Tryck på lampknappen .

- sedan knappen “+” för inloggning.

En sökning efter radioförbindelse börjar. Lampan på fjärrkontrollen blinkar regelbundet.

Efter ca. 30 sekunder blinkar lampan på fjärrkontrollen fyra gånger med korta mellanrum. Radioförbindelsen är upprättad. Efter en kort tid släcks lampan.

- Bekräfta inloggningen för fläkten med knappen för fortsatt drift **5**  **15**. Alla kontrollampor släcks.

Nu går det att använda fjärrkontrollen.

Om ingen bekräftelse görs inom fyra minuter görs ingen aktivering.

Avbryta inloggning

- Om det inte skulle gå att logga in så kan du avbryta processen på fläkten och fjärrkontrollen genom att trycka på knappen för eftergångstid **5**  **15**.
- Inloggningen måste sedan upprepas. Fläkten och fjärrkontrollen ska då först loggas ut.

Utloggning

- Tryck på knappen för fortsatt drift **5**  **15** i cirka 10 sekunder tills fläktelekt **1** lyser.

- Tryck sedan på:

- knappen “—”- (touchknappen **1**)*
- knappen „+“ (touchknappen **IS/B**)*,
- knappen för hållbelysning 
- knappen för utloggning “—”- (touchknappen **1**)*

- Tryck på fjärrkontrollen.



- Tryck på båda pilknapparna \vee/\wedge samtidigt i cirka 5 sekunder tills lampan på fjärrkontrollen blinkar.

- Tryck på lampknappen .

- sedan knappen “—” för utloggning.

Lampan på fjärrkontrollen blinkar regelbundet.

Efter ca. 10 sekunder blinkar lampan på fjärrkontrollen två gånger med större mellanrum. Fjärrkontrollen är utloggad. Efter en kort tid släcks lampan.

- Bekräfta utloggningen för fläkten med knappen för fortsatt drift **5**  **15**. Alla kontrollampor släcks.
- Tryck på knappen på eftergångstid .
- För att aktivera trycker du på knappen **+** och för att avaktivera trycker du på knappen **-**.

Programmeringen avslutas automatiskt.

Tänk på att när radioförbindelsen bryts så avaktiveras också Con@ctivity 2.0-funktionen och måste aktiveras på nytt.

* för maskiner med touchknappar

Aktivera eller avaktivera extrabelysningen

Om din fläkt förutom hållbelysningen också har en extrabelysning, till exempel belysning i glaskanten så kan också den tändas och släckas med fjärrkontrollen.

Du kan välja att aktivera den här funktionen på fjärrkontrollen.

- Tryck på båda pilknapparna \vee/\wedge samtidigt i cirka 5 sekunder till lampan på fjärrkontrollen blinkar.
- Tryck på knappen för extrabelysningen .
- För att aktivera trycker du på knappen **+** och för att avaktivera trycker du på knappen **-**.

Programmeringen avslutas automatiskt.

Aktivera eller avaktivera motordrift av ångskärmen \vee/\wedge

Om din fläkt har en motordriven höjddjusterbar ångskärm så kan du styra ångskärmen med fjärrkontrollen.

Du kan välja att aktivera den här funktionen på fjärrkontrollen.

- Tryck på båda pilknapparna \vee/\wedge samtidigt i cirka 5 sekunder till lampan på fjärrkontrollen blinkar.

Rengöra fjärrkontrollen

- Rengör fjärrkontrollens yta endast med en fuktig trasa. Använd inte för mycket vatten för att undvika att det kommer in vatten i den.

Byta batteri

Endast det angivna batteriet får användas.
Inga återuppladdningsbara batterier får användas.

Fjärrkontrollen har ett batteri, ett knappbatteri 3 V, CR 2032.

Batteriet måste bytas när det inte längre går att välja fläktens funktioner med fjärrkontrollen. Vid knapptryckning lyser inte längre kontrollampan på fjärrkontrollen, eller lyser endast svagt. Funktionerna på fläkten kan dock fortfarande väljas på fläktens manöverpanel.

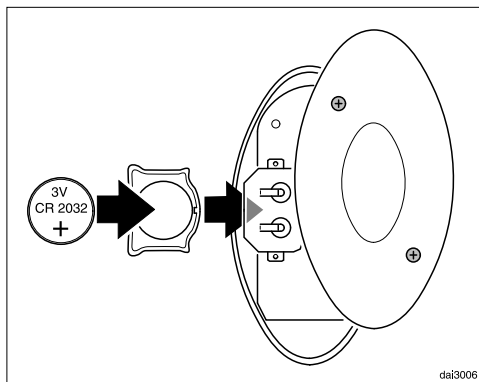

- För att byta batteri i fjärrkontrollen skruvar du ut de båda skruvarna på baksidan och tar bort locket.
- Ta ut det gamla batteriet och sätt i ett nytt. Se till att polerna ligger rätt.
- Sätt tillbaka locket och förslut tätt med skruvarna.



Miele & Cie. KG
Carl-Miele-Straße 29
33332 Gütersloh
Germany
Tel.: +49 5241 89-0
Fax: +49 5241 89-2090
Internet: www.miele.com