

de	Gebrauchsanweisung Turbobürste
en	Operating instructions Turbobrush
fr	Mode d'emploi Turbobrosse
nl	Gebruiksaanwijzing Turboborstel
it	Istruzioni d'uso Turbospazzola
es	Instrucciones de manejo Turbo-cepillo
el	Οδηγίες χρήσης Βούρτσα turbo
pt	Instruções de utilização Escova turbo
hu	Használati útmutató Turbókefe
cs	Návod k obsluze turbokartáč
pl	Instrukcja użytkowania Turboszczotka
da	Brugsanvisning Turbobørste
no	Bruksanvisning Turbobørste
sv	Bruksanvisning Turboborste
fi	Käyttöohje Turbosuutin
tr	Kullanım Kılavuzu Turbo Fırça
ru	Инструкция по эксплуатации Турбощетка
hr	Upute za uporabu Turbo četka
en-US	(USA) Operating Instructions Turbobrush

STB 20
Turbo XS

de - Sicherheitshinweise und Warnungen

Diese Handturbobürste entspricht den vorgeschriebenen Sicherheitsbestimmungen. Ein unsachgemäßer Gebrauch kann zu Schäden an Personen und Sachen führen.

Lesen Sie vor dem ersten Gebrauch der Handturbobürste die Gebrauchsanweisung. Dadurch schützen Sie sich und andere und vermeiden Schäden.

Bewahren Sie die Gebrauchsanweisung auf und geben Sie diese an einen eventuellen Nachbesitzer weiter!

Schalten Sie den Staubsauger immer nach dem Gebrauch, vor jedem Zubehörwechsel und vor jeder Reinigung/Wartung aus. Ziehen Sie den Netzstecker aus der Steckdose.

Bestimmungsgemäße Verwendung

► Benutzen Sie die Handturbobürste ausschließlich zum Saugen und Bürsten trockener Flächen. Menschen und Tiere dürfen Sie mit der Handturbobürste nicht absaugen oder abbürsten. Alle anderen Anwendungsarten, Umbauten und Veränderungen der Handturbobürste sind unzulässig.

► Personen, die aufgrund ihrer physischen, sensorischen oder geistigen Fähigkeiten oder ihrer Unerfahrenheit oder Unkenntnis nicht in der Lage sind, den Staubsauger und die Turbobürste sicher zu bedienen, dürfen den Staubsauger und die Turbobürste nicht ohne Aufsicht oder Anweisung durch eine verantwortliche Person benutzen.

Kinder im Umfeld

► Erstickungsgefahr! Kinder können sich beim Spielen in Verpackungsmaterial (z. B. Folien) einwickeln oder es sich über den Kopf ziehen und ersticken. Halten Sie Verpackungsmaterial von Kindern fern.

► Kinder unter acht Jahren müssen vom Staubsauger und der Handturbobürste ferngehalten werden, es sei denn, sie werden ständig beaufsichtigt.

de - Sicherheitshinweise und Warnungen

- ▶ Kinder ab acht Jahren dürfen den Staubsauger und die Handturbobürste nur ohne Aufsicht bedienen, wenn Ihnen der Staubsauger und die Handturbobürste so erklärt wurden, dass sie den Staubsauger und die Handturbobürste sicher bedienen können. Kinder müssen mögliche Gefahren einer falschen Bedienung erkennen und verstehen können.
- ▶ Kinder dürfen den Staubsauger und die Handturbobürste nicht ohne Aufsicht reinigen oder warten.
- ▶ Beaufsichtigen Sie Kinder, die sich in der Nähe des Staubsaugers und der Handturbobürste aufhalten. Lassen Sie Kinder niemals mit dem Staubsauger und der Handturbobürste spielen.

Technische Sicherheit

- ▶ Kontrollieren Sie die Handturbobürste vor der Benutzung auf sichtbare Schäden. Nehmen Sie eine beschädigte Handturbobürste nicht in Betrieb.
- ▶ Tauchen Sie die Handturbobürste niemals in Wasser und reinigen Sie diese nur trocken oder mit einem leicht feuchten Tuch.

Sachgemäßer Gebrauch

- ▶ Fassen Sie nicht in die laufende Bürstenwalze.
- ▶ Saugen Sie mit der Handturbobürste nicht in Kopfnähe.
- ▶ Halten Sie Teile, wie z. B. Gardinen, Kleider, Schals von der Handturbobürste fern.
- ▶ Saugen Sie mit der Handturbobürste keine harten Flächen, wie z. B. Möbelfronten, Holz- und Steinfußböden ab.
- ▶ Saugen Sie keine leicht entflammbaren oder explosiven Stoffe oder Gase auf und saugen Sie nicht an Orten, an denen solche Stoffe gelagert sind.
- ▶ Saugen Sie keine Flächen ab, bei denen die Gefahr des Einsaugens oder Aufwickelns besteht.

de - Sicherheitshinweise und Warnungen

- ▶ Saugen Sie keine Flüssigkeiten und keinen feuchten Schmutz auf. Lassen Sie feucht gereinigte oder schampunierte Teppiche und Teppichböden vor dem Absaugen vollständig trocknen.
- ▶ Saugen Sie keine brennenden oder glühenden Gegenstände, wie z. B. Zigaretten oder scheinbar erloschene Asche bzw. Kohle, auf.

Miele haftet nicht für Schäden, die durch bestimmungswidrigen Gebrauch, falsche Bedienung und infolge von Nichtbeachtung der Sicherheitshinweise und Warnungen verursacht werden.

Abbildungsverweise

Die in den Kapiteln angegebenen Abbildungen finden Sie am Ende dieser Gebrauchsanweisung.

Eigenschaften der Handturbobürste

Die Handturbobürste wird vom Saugstrom des Staubsaugers angetrieben. Die Rotation der Bürstenwalze intensiviert die Aufnahme von Fäden, Haaren und Fusseln.

Gebrauch

Einsatzempfehlung (Abb. 01)

Beachten Sie bei der Verwendung der Handturbobürste unbedingt die Sicherheitshinweise und Warnungen in der Gebrauchsanweisung Ihres Staubsaugers.

Die Handturbobürste eignet sich zum Saugbürsten von Polstermöbeln, Matratzen, Autositzen, mit Teppichboden belegten Treppenstufen usw.

Beachten Sie in erster Linie die Reinigungs- und Pflegeanweisung des Herstellers der zu saugenden Fläche.

Handturbobürste aufstecken

- Stecken Sie die Handturbobürste auf den Handgriff oder auf das Saugrohr, je nachdem wie es für Sie in der jeweiligen Saugsituation am bequemsten ist.

Anwendung der Handturbobürste (Abb. 02)

- Führen Sie die Handturbobürste bei mittlerer Saugleistung beim Absaugen von Flächen langsam vor und zurück, um den besten Saugeffekt zu erreichen.

Sollte die mittlere Saugleistung nicht ausreichen, so wählen Sie eine höhere Saugleistung.

Der drehbare Bürstenkopf ermöglicht die optimale Winkeleinstellung. Zum Entfernen von hartnäckigen Verschmutzungen sind seitlich Rippen angebracht.

Wartung der Handturbobürste

 Schalten Sie den Staubsauger vor jeder Wartung der Handturbobürste aus und ziehen Sie den Netzstecker aus der Steckdose.

Fäden und Haare entfernen (Abb. 03 + 04)

- Zerschneiden Sie Fäden und Haare, die sich um die Bürstenwalze gewickelt haben, mit einer Schere. Zum Führen der Schere ist eine Führungsnut an der Walze eingearbeitet (Abb. 03).

Die Teilchen werden anschließend vom Staubsauger aufgesaugt.

Bei hartnäckigen Verschmutzungen oder Verstopfungen im Innenraum der Handturbobürste können Sie diese öffnen. Eventuell eingesaugte Grobteile lassen sich so leicht entfernen.

- Drücken Sie den Entriegelungsknopf und entnehmen Sie die gegenüberliegende Serviceklappe (Abb. 04).
- Entfernen Sie alle festhaftenden Schmutzteile aus dem Innenraum und von der Bürstenwalze.
- Stecken Sie die Serviceklappe wieder in die Handturbobürste.

Fadenheber wechseln (Abb. 05)

Erneuern Sie die Fadenheber am Saugmund der Handturbobürste, wenn der Flor verschlissen ist.

- Heben Sie die Fadenheber, z. B. mit einem Messer, seitlich an den roten Markierungen aus den Einsteckschlitzen.
- Ersetzen Sie die Fadenheber durch neue.

en - Warning and Safety instructions

This Turbobrush complies with current safety requirements. Inappropriate use can, however, lead to personal injury and damage to property.

To avoid the risk of accidents and damage, please read these instructions and those of the vacuum cleaner carefully before using for the first time.

Keep these instructions in a safe place and ensure that new users are familiar with the content. Pass them on to any future owner.

Always disconnect the vacuum cleaner from the mains supply when you have finished using it, before changing over accessories, as well as for maintenance work and cleaning. Switch the vacuum cleaner off at the wall socket and unplug it.

Correct application

- ▶ The Turbobrush must only be used for household purposes to vacuum and brush dry floor surfaces. Do not use on people or animals. Any other use, modification or alteration to the Turbobrush is not permitted.
- ▶ The vacuum cleaner and Turbobrush can only be used by people with reduced physical, sensory or mental capabilities, or lack of experience or knowledge, if they are supervised whilst using them or have been shown how to use them in a safe way and understand and recognise the consequences of incorrect operation.

Safety with children

- ▶ Danger of suffocation. Packaging, e.g. plastic wrappings, must be kept out of the reach of babies and children. Whilst playing, children could become entangled in packaging or pull it over their head and suffocate.
- ▶ Children under 8 years of age must be kept away from the vacuum cleaner and Turbobrush unless they are constantly supervised.

en - Warning and Safety instructions

- ▶ Children 8 years and older may only use the vacuum cleaner and Turbobrush unsupervised if they have been shown how to use them safely and recognise and understand the consequences of incorrect operation.
- ▶ Children must not be allowed to clean or maintain the vacuum cleaner and Turbobrush unsupervised.
- ▶ Please supervise children in the vicinity of the vacuum cleaner and Turbobrush and do not let them play with them.

Technical safety

- ▶ Before using the Turbobrush, check for any visible signs of damage. Do not use a damaged Turbobrush.
- ▶ Do not immerse the Turbobrush in water. Clean all parts with a dry or slightly damp cloth only.

Correct use

- ▶ Never touch the roller brush while it is rotating.
- ▶ Do not use the Turbobrush at head level.
- ▶ Keep the Turbobrush away from curtains, clothing, scarves etc.
- ▶ Do not use the Turbobrush to vacuum hard surfaces such as furniture doors, wood or stone flooring.
- ▶ Do not vacuum up any inflammable or combustible liquids or gases and do not vacuum in areas where such substances are stored.
- ▶ Do not vacuum any surfaces where there is a danger of items being sucked up or becoming entangled in the roller brush.
- ▶ Do not use the vacuum cleaner to vacuum up any water, liquid or damp dirt. Wait until any freshly cleaned or shampooed rugs or carpets are completely dry before attempting to vacuum.

en - Warning and Safety instructions

► Do not vacuum up anything which has been burning or is still glowing e.g. cigarettes, ashes or coal, whether glowing or apparently extinguished.

Miele cannot be held liable for damage caused by incorrect use or operation or by non-compliance with these Warning and Safety instructions.

Illustrations

The illustrations referred to in the text are shown at the end of these operating instructions.

Turbobrush features

The Turbobrush is operated by the suction power of the vacuum cleaner. It has a rotating roller brush which is very effective at vacuuming up thread, hair and fluff.

Use

Recommended use (dia. 01)

When using the Turbobrush please also observe the warning and safety instructions in your vacuum cleaner instruction manual.

This Turbobrush is particularly suitable for vacuuming upholstery, mattresses, car seats and carpeted stairs.

It is also important to observe the flooring manufacturer's cleaning and care instructions.

Fitting the Turbobrush

- Connect the Turbobrush to the handle or suction tube on your vacuum cleaner depending on how you wish to use it.

Using the Turbobrush (dia. 02)

- To achieve the best effect, use a medium suction power setting and pass the Turbobrush slowly backwards and forwards over the surface being vacuumed.

If a medium suction power setting is not strong enough select a higher setting.

The rotating head enables the optimum angle to be set. Ribs on the side of the Turbobrush can be used to dislodge stubborn soiling.

Maintenance and care of the Turbobrush

⚠ Always disconnect the vacuum cleaner from the electrical supply for cleaning and maintenance work on the Turbobrush. Switch off at the wall socket and unplug it.

Removing threads and hairs (dia. 03 + 04)

- Use scissors to cut any threads or hairs which have wound around the roller brush. There is a groove on the roller to guide you (dia. 03).

Then run the vacuum cleaner to vacuum up the bits.

For more obstinate tangles or blockages inside the Turbobrush, the cover can be opened. Any large particles can then be easily removed.

- Press the release button and remove the cover (dia. 04).
- Remove any dirt in the brush compartment interior and from the roller brush.
- Replace the cover.

Changing the thread lifters (dia. 05)

Check the thread lifters on the suction inlet from time to time and replace them if the pile has worn down.

- Using a knife or similar object, lever the thread lifters out of their holders. See positions marked red at the sides.
- Fit new thread lifters.

fr - Consignes de sécurité et mises en garde

Cette mini turbobrosse répond aux réglementations de sécurité en vigueur. Toute utilisation non conforme peut entraîner des dommages corporels et matériels.

Lisez attentivement ce mode d'emploi avant d'utiliser cette mini turbobrosse pour la première fois. Vous vous protégerez et éviterez ainsi de détériorer votre aspirateur et votre mini turbobrosse.

Conservez ce mode d'emploi et veuillez le remettre en cas de cession de cet appareil.

Arrêtez et débranchez l'aspirateur avant chaque nettoyage / entretien. Débranchez la fiche de l'aspirateur.

Utilisation conforme

► Utilisez la mini turbobrosse exclusivement pour aspirer et brosser des surfaces sèches. N'utilisez jamais cette mini turbobrosse pour brosser ou aspirer des éléments se trouvant sur des animaux ou des personnes. Toute autre utilisation, transformation ou modification apportée sur cet accessoire sont à proscrire !

► Les personnes qui en raison de déficiences physiques, sensorielles ou mentales, de leur inexpérience ou de leur ignorance, ne peuvent pas utiliser cet aspirateur et cette turbobrosse en toute sécurité, ne doivent pas les utiliser sans la surveillance et les instructions d'une personne responsable.

Précautions à prendre en présence d'enfants

► Risque d'asphyxie ! Les enfants se mettent en danger en s'enveloppant dans les matériaux d'emballage (film plastique, par exemple) ou en glissant leur tête à l'intérieur. Tenez les matériaux d'emballage hors de portée des enfants.

► Tenez les enfants de moins de huit ans éloignés de l'appareil et de la mini turbobrosse à moins qu'ils ne soient sous étroite surveillance.

fr - Consignes de sécurité et mises en garde

- ▶ Les enfants de huit ans et plus ne sont autorisés à utiliser la mini turbobrosse sans la présence d'un adulte que s'il leur a été expliqué comment l'utiliser sans danger. Vérifiez qu'ils ont compris les risques encourus en cas de mauvaise manipulation de la mini turbobrosse.
- ▶ Les enfants ne doivent pas nettoyer ou intervenir sur l'appareil et la mini turbobrosse sans être sous la surveillance d'un adulte.
- ▶ Ne laissez pas les enfants sans surveillance à proximité de la mini turbobrosse. Ne les laissez pas jouer avec la mini turbobrosse.

Sécurité technique

- ▶ Avant toute utilisation, vérifiez que la mini turbobrosse ne présente aucun dommage apparent. N'utilisez jamais une mini turbobrosse qui présente des dommages.
- ▶ Ne plongez jamais la mini turbobrosse dans l'eau. Nettoyez tous les éléments avec un chiffon sec ou légèrement humide.

Précautions d'utilisation

- ▶ N'introduisez jamais vos doigts à l'intérieur de l'électrobrosse.
- ▶ N'approchez jamais la mini turbobrosse d'un visage !
- ▶ N'approchez pas la mini turbobrosse de tissus (rideaux, écharpes, robes, jupes, etc.).
- ▶ N'aspirez pas de surfaces dures, telles que les façades de meuble, les planchers en bois et les carrelages avec la mini turbobrosse.
- ▶ N'aspirez pas de produits ni de gaz inflammables ou explosifs. N'utilisez pas l'aspirateur dans des locaux dans lesquels sont stockés ces produits.
- ▶ N'aspirez jamais les surfaces susceptibles d'être avalées dans le tube d'aspiration ou de s'emmêler à l'appareil.

fr - Consignes de sécurité et mises en garde

- ▶ N'aspirez pas de liquides ou d'éléments humides ! Laissez sécher complètement les tapis et moquettes shampooinés avant de les aspirer.
- ▶ N'aspirez pas d'objets incandescents comme les cendres, le charbon qui semblent éteints.

Miele ne peut pas être tenu pour responsable pour les dommages qui résulteraient d'une mauvaise utilisation et qui iraient à l'encontre des consignes de sécurité.

Références des croquis

Vous trouverez les croquis signalés aux différents chapitres en fin de mode d'emploi.

Caractéristiques de la mini turbobrosse

C'est le flux d'aspiration de l'aspirateur qui entraîne la mini turbobrosse. La rotation de la brosse cylindrique multiplie l'efficacité d'aspiration des cheveux, des fils et des peluches.

Utilisation

Conseils d'utilisation (croquis 01)

Veillez impérativement respecter les consignes de sécurité et les mises en garde contenues dans le mode d'emploi de votre aspirateur lors de l'utilisation de la mini turbobrosse.

Cette mini turbobrosse est conçue pour aspirer les meubles rembourrés, les matelas, les sièges de voiture, les tapis d'escaliers, etc.

Veillez vous conformer aux conseils de nettoyage et d'entretien du fabricant du revêtement de sol à nettoyer.

Installer la mini turbobrosse

- Installez la mini turbobrosse sur la poignée ou le tube d'aspiration, en fonction de ce qui est le plus pratique pour vous.

Utilisation de la mini turbobrosse (croquis 02)

- Pour un résultat d'aspiration optimal sur les revêtements, passez la mini turbobrosse lentement d'avant en arrière à puissance d'aspiration moyenne.

Si la puissance d'aspiration moyenne n'est pas suffisante, sélectionnez alors une puissance d'aspiration supérieure.

La tête de brosse pivotable permet de régler de manière optimale l'angle. Des ailettes sont placées sur le côté pour éliminer les dépôts tenaces.

Maintenance de la mini turbobrosse

 Mettez l'aspirateur hors tension avant tout entretien de la mini turbobrosse et débranchez l'appareil.

Éliminer fils et cheveux (croquis 03 + 04)

- Avec des ciseaux, coupez les fils, les poils et les cheveux qui se sont enroulés autour de la brosse cylindrique. Une rainure de guidage dans la longueur vous indique où passer les ciseaux (croquis 03).

Ils sont ensuite aspirés par l'aspirateur.

Afin de faciliter l'élimination de dépôts tenaces ou de désobstruer l'intérieur de la brosse, nous vous conseillons d'ouvrir la mini turbobrosse.

- Appuyez sur le bouton de déverrouillage puis sortez le clapet de service opposé (croquis 04).

- Enlevez tous les dépôts accumulés à l'intérieur de la brosse et du rouleau de brosse.
- Remplacez le clapet de service dans la mini turbobrosse.

Changer le ramasse-fils (croquis 05)

Remplacez les ramasse-fils au niveau de la fente d'aspiration de la mini turbobrosse lorsque le velours est usé.

- A l'aide d'un couteau par exemple, sortez les ramasse-fils des fentes d'insertion latéralement, aux emplacements marqués en rouge.
- Remplacez-les par des nouveaux.

nl - Veiligheidsinstructies en waarschuwingen

Deze borstel voldoet aan de geldende veiligheidsvoorschriften. Onjuist gebruik echter kan persoonlijk letsel of beschadigingen tot gevolg hebben.

Lees de gebruiksaanwijzing voordat u de borstel voor het eerst gebruikt. Dat is veiliger voor uzelf en u voorkomt schade.

Bewaar de gebruiksaanwijzing zorgvuldig en geef deze door aan een eventuele volgende eigenaar.

Schakel na gebruik, vóór het wisselen van hulpstukken en vóór onderhoudswerkzaamheden de stofzuiger uit. Trek de stekker uit de contactdoos.

Verantwoord gebruik

► De borstel is voor het zuigen en borstelen van droge oppervlakken. Ieder ander gebruik is niet toegestaan. De specificaties van de borstel mogen niet worden gewijzigd. Mensen en dieren (kleding, vacht, etc.) mogen niet met de borstel worden gezogen of geborsteld.

► Dit apparaat mag alleen worden gebruikt door personen die in staat zijn het apparaat veilig te bedienen en die volledig op de hoogte zijn van de inhoud van de gebruiksaanwijzing!

Kinderen

► Verstikkingsgevaar! Kinderen kunnen zich tijdens het spelen in verpakkingsmateriaal wikkelen (bijvoorbeeld in folie) of het materiaal over hun hoofd trekken en stikken. Houd verpakkingsmaterialen bij kinderen vandaan.

► Houd kinderen onder acht jaar op een afstand, tenzij u voortdurend toezicht houdt.

► Kinderen vanaf acht jaar mogen de stofzuiger en de borstel alleen zonder toezicht gebruiken als ze weten hoe ze deze veilig moeten bedienen. De kinderen moeten zich bewust zijn van de gevaren van een foutieve bediening.

nl - Veiligheidsinstructies en waarschuwingen

- ▶ Kinderen mogen de stofzuiger en de borstel niet zonder toezicht reinigen of onderhouden
- ▶ Houd kinderen in de gaten wanneer zij zich in de buurt van de stofzuiger en de borstel bevinden. Laat kinderen nooit met de apparaten spelen.

Technische veiligheid

- ▶ Controleer de borstel voor gebruik op zichtbare beschadigingen. Neem een beschadigde borstel niet in gebruik.
- ▶ Dompel de borstel nooit in water en reinig de borstel alleen droog of met een iets vochtige doek.

Veilig gebruik

- ▶ Raak de draaiende borstelas niet aan.
- ▶ Houd de borstel niet bij het hoofd.
- ▶ Houd de borstel niet te dicht bij voorwerpen als gordijnen, kleding, sjaals, etc.
- ▶ Zuig met de borstel geen harde oppervlakken, zoals meubelpanelen, houten en stenen vloeren.
- ▶ Zuig nooit licht ontvlambare of explosieve stoffen of gassen op in verband met explosiegevaar. Zuig ook nooit in een ruimte waar dergelijke stoffen opgeslagen liggen.
- ▶ Zuig geen voorwerpen of materialen die kunnen worden opgezogen of opgewikkeld.
- ▶ Zuig nooit vloeistoffen of vochtig vuil op. Laat met water of sop gereinigde oppervlakken eerst helemaal opdrogen, voordat u gaat zuigen.
- ▶ Zuig nooit brandende of gloeiende voorwerpen op (zoals sigarettenpeuken, as en kolen).

nl - Veiligheidsinstructies en waarschuwingen

Miele kan niet aansprakelijk worden gesteld voor schade die ontstaat door onjuist gebruik, door foutieve bediening en door het niet opvolgen van de veiligheidsinstructies en waarschuwingen.

Verwijzing naar afbeeldingen

De afbeeldingen waarnaar met nummers wordt verwezen, vindt u achter in deze gebruiksaanwijzing.

Eigenschappen van de borstel

De borstel wordt aangedreven door de luchtstroom van de stofzuiger. Door het roteren van de borstelas worden draadjes en haren beter opgenomen.

Gebruik

Gebruik van de borstel (afb. 01)

Bij gebruik van de borstel dient u ook de veiligheidsinstructies en waarschuwingen uit de gebruiksaanwijzing van uw stofzuiger in acht te nemen.

De borstel is ideaal voor het zuigen en borstelen van gestoffeerde meubels, matrassen, autostoelen, traplopers en dergelijke.

Houdt u zich altijd aan de reinigings- en onderhoudsinstructies van de fabrikant van het te reinigen oppervlak.

Borstel plaatsen

- Plaats de borstel op de handgreep of de zuigbuis, afhankelijk van de situatie.

Gebruik van de borstel (afb. 02)

- Schuif de borstel bij het zuigen rustig heen en weer. U bereikt zo het beste resultaat. Kies een gemiddeld vermogen.

Kies een hoger vermogen als het gemiddelde vermogen niet toereikend is.

Door de draaibare borstelkop kunt u altijd de juiste borstelhoek kiezen. De borstel heeft speciale ribben aan de zijkant waarmee u hardnekkige verontreinigingen kunt verwijderen.

Onderhoud aan de handturboborstel

 Schakel de stofzuiger voor elk onderhoud aan de borstel uit en trek de stekker uit de contactdoos.

Draden en haren verwijderen (afb. 03 + 04)

- Draadjes, haren en dergelijke die zich om de borstelas hebben gewikkeld, kunt u met een schaar doorknippen. De borstelas heeft een speciale groef waarlangs u kunt knippen (afb. 03).

U kunt de verontreinigingen daarna met de stofzuiger opzuigen.

Bij hardnekkige verontreinigingen of bij een verstopping kunt u de borstel openen. Opgezogen grove delen kunt u dan eenvoudig verwijderen.

- Druk op de ontgrendelingsknop en verwijder het tegenoverliggende serviceklepje (afb. 04).
- Verwijder het vuil aan de binnenkant en op de borstelas.
- Plaats het serviceklepje weer terug in de borstel.

Korte draadopnemers vervangen (afb. 05)

Als de pool versleten is, moet u de draadopnemers van de borstel vernieuwen.

- Haal de draadopnemers, bijvoorbeeld met een mesje, uit de insteekopeningen (aan de zijkant bij de rode markeringen).
- Vervang de draadopnemers.

it - Istruzioni di sicurezza e avvertenze

Questa turbospazzola a mano è conforme alle disposizioni vigenti in materia di sicurezza. Un uso improprio può provocare danni a persone e cose.

Prima di utilizzare per la prima volta la turbospazzola a mano leggere con attenzione le istruzioni d'uso. In questo modo si evitano pericoli per le persone e danni sia all'aspirapolvere che alla turbospazzola a mano.

Conservare con cura il presente libretto d'istruzioni e consegnarlo anche a eventuali futuri utenti.

Spegnere sempre l'aspirapolvere dopo l'uso, prima di sostituire gli accessori e di effettuare ogni intervento di pulizia/manutenzione. Estrarre la spina dalla presa elettrica.

Uso previsto

- ▶ Utilizzare la turbospazzola a mano solo per aspirare oggetti asciutti e pavimenti asciutti. Non aspirare o spazzolare con la turbospazzola a mano persone né animali. Qualsiasi uso diverso da quello previsto, modifiche o trasformazioni della turbospazzola a mano non sono ammessi.
- ▶ Le persone che per le loro capacità fisiche, sensoriali o psichiche o per la loro inesperienza o non conoscenza non siano in grado di utilizzare in sicurezza l'aspirapolvere e la turbospazzola, non devono farne uso senza la sorveglianza e la guida di una persona responsabile.

Bambini

- ▶ Pericolo di soffocamento! I bambini potrebbero per gioco avvolgersi nel materiale di imballaggio (ad es. nella pellicola) o avvolgervi la testa e soffocare. Tenere lontano dai bambini il materiale d'imballaggio.

- ▶ Tenere lontano dall'aspirapolvere e dalla turbospazzola a mano i bambini al di sotto degli otto anni, oppure sorvegliarli costantemente.
- ▶ I ragazzini più grandi e responsabili (in ogni caso non al di sotto degli otto anni) possono utilizzare l'aspirapolvere e la turbospazzola a mano senza sorveglianza solo ed esclusivamente se è stato loro spiegato come farlo e se sono in grado di farlo in tutta sicurezza. È importante che sappiano riconoscere e comprendere quali pericoli possono derivare da un uso non corretto dell'apparecchio.
- ▶ In ogni caso non permettere loro di effettuare operazioni di pulizia e manutenzione senza sorveglianza.
- ▶ Sorvegliare i bambini che si trovano nelle immediate vicinanze dell'aspirapolvere e della turbospazzola a mano. Non permettere loro di giocarci.

Sicurezza tecnica

- ▶ Prima dell'uso, controllare che la turbospazzola a mano non presenti danni visibili. Non mettere in funzione una turbospazzola a mano danneggiata.
- ▶ Non immergere mai per nessun motivo la turbospazzola a mano in acqua; pulirla solamente con un panno asciutto oppure leggermente inumidito.

Impiego corretto

- ▶ Non infilare mai le dita o le mani nel rullo mentre è in movimento.
- ▶ Non aspirare con la turbospazzola a mano ad altezza della testa.
- ▶ Tenere lontani dalla turbospazzola a mano oggetti come tende, abiti, sciarpe.
- ▶ Non aspirare con la turbospazzola a mano superfici dure, come frontali di mobili o pavimenti in legno e in pietra.

it - Istruzioni di sicurezza e avvertenze

- ▶ Non aspirare sostanze facilmente infiammabili o esplosive, né gas; non passare l'aspirapolvere nemmeno in locali dove tali sostanze sono depositate.
- ▶ Non aspirare superfici che per la loro conformazione possano essere aspirate o arrotolarsi.
- ▶ Non aspirare con l'aspirapolvere liquidi e sporco bagnato. Prima di passare l'aspirapolvere su moquette e/o tappeti lavati o inumiditi, aspettare che siano completamente asciutti.
- ▶ Non aspirare oggetti ardenti o incandescenti, come sigarette, cenere o carbone apparentemente spenti.

Miele non risponde per i danni causati da un uso diverso da quello previsto, da impostazioni sbagliate dell'apparecchio e dall'inosservanza delle istruzioni per la sicurezza e delle avvertenze.

Nota relativa alle immagini

Le immagini indicate nei capitoli sono alla fine delle istruzioni d'uso.

Caratteristiche della turbospazzola a mano

La turbospazzola a mano viene azionata dalla corrente d'aria generata dall'aspirapolvere. La rotazione del rullo intensifica la raccolta di fili, capelli e lanugine.

Uso

Consigli per l'uso (Fig. 01)

Quando si utilizza la turbospazzola a mano osservare assolutamente le istruzioni di sicurezza e le avvertenze riportate nel libretto d'uso dell'aspirapolvere.

La turbospazzola a mano è ideale per la pulizia di poltrone, materassi, sedili di automobili, scale rivestite di moquette, ecc.

Attenersi innanzitutto alle indicazioni fornite dal produttore per la pulizia e la manutenzione della superficie da aspirare.

Applicare la turbospazzola a mano

- Infilare la turbospazzola a mano sull'impugnatura o sul tubo aspirante, a seconda di quello che risulta più comodo per l'utente e per l'uso.

Impiego della turbospazzola a mano (Fig. 02)

- Per aspirare in modo corretto, muovere la turbospazzola lentamente avanti e indietro sulla superficie da passare con una potenza aspirante media.

Se la potenza aspirante media non dovesse bastare, selezionare una potenza aspirante superiore.

La testa della spazzola ruota con facilità, così da sfruttare ogni angolo di inclinazione. Lateralmente sono presenti delle nervature che aiutano a rimuovere lo sporco più tenace.

Manutenzione della turbospazzola a mano

 Spegnerne sempre l'aspirapolvere prima di qualsiasi intervento di manutenzione sulla turbospazzola a mano ed estrarre la spina dalla presa elettrica.

Rimuovere fili e capelli (Fig. 03 + 04)

- Tagliare con le forbici fili e capelli che si fossero arrotolati sul rullo. Sul rullo è prevista un'apposita scanalatura per infilare le forbici (Fig. 03).

Aspirare i residui con l'aspirapolvere.

Se particolarmente sporca o intasata è possibile aprire la parte interna della turbospazzola a mano per rimuovere lo sporco al suo interno. In questo modo è più facile rimuovere particelle di sporco grossolano.

- Premere il tasto di sblocco e staccare lo sportellino di fronte (Fig. 04).

- Rimuovere le particelle di sporco dall'interno e dal rullo.
- Rimontare lo sportellino nella turbospazzola a mano.

Sostituire gli alzafile (Fig. 05)

Sostituire gli alzafile che si trovano sull'apertura di aspirazione della turbospazzola a mano quando il feltro è liso.

- Di lato, dove ci sono i segni rossi, sollevare gli alzafile dalle fessure utilizzando ad es. un coltello.
- Sostituire gli alzafile consumati con quelli nuovi.

es - Advertencias e indicaciones de seguridad

Este turbo-cepillo de mano cumple todas las normas de seguridad vigentes. Sin embargo, el manejo indebido o incorrecto del mismo puede causar daños materiales y entrañar peligros para la seguridad del usuario.

Lea atentamente las instrucciones de manejo antes de utilizar por primera vez este turbo-cepillo de mano. De este modo se protegerá usted y evitará daños.

Guarde las instrucciones de manejo y entréguelas al nuevo propietario en caso de venta posterior del aparato.

Después del uso y antes de limpiar o realizar cualquier trabajo de mantenimiento, desconecte siempre el aspirador y desenchufe la clavija de la base del enchufe.

Uso apropiado

► Utilice el turbo-cepillo de mano exclusivamente para aspirar superficies secas y cepillar suelos secos. No se deberá utilizar el turbo-cepillo de mano para aspirar o cepillar partes del cuerpo humano o de animales. El resto de usos, cambios y modificaciones del turbo-cepillo de mano quedan prohibidos.

► Aquellas personas que por motivo de una incapacidad física, sensorial o mental, inexperiencia o desconocimiento no estén en condiciones de manejar el aspirador y el turbo-cepillo de una forma segura, no podrán hacer uso del aspirador o del turbo-cepillo sin la supervisión o permiso de un responsable.

Niños en las inmediaciones

► ¡Peligro de ahogamiento! Al jugar, los niños podrían quedar enrollados en el material de embalaje (p. ej. plásticos) o cubrirse la cabeza con él y ahogarse. Mantenga el material del embalaje fuera del alcance de los niños.

es - Advertencias e indicaciones de seguridad

- ▶ Los niños menores de ocho años deben permanecer alejados del aspirador y del turbo-cepillo de mano, a no ser que estén vigilados en todo momento.
- ▶ El uso del aspirador y del turbo-cepillo de mano por parte de niños mayores de ocho años sin supervisión está permitido solamente si se les ha explicado el manejo del aspirador y del turbo-cepillo de mano de tal forma que puedan utilizarlo de forma segura. Los niños deben poder reconocer los posibles peligros originados por un manejo incorrecto del mismo.
- ▶ Los niños no deben limpiar o conectar el aspirador o el turbo-cepillo de mano sin supervisión.
- ▶ Preste continua atención a los niños que se encuentren cerca del turbo-cepillo de mano. No deje jamás que los niños jueguen con el aspirador o con el turbo-cepillo de mano.

Seguridad técnica

- ▶ Antes de la puesta en servicio, compruebe que el turbo-cepillo de mano no presente daños externos visibles. No lo ponga en funcionamiento, en caso de estar dañado.
- ▶ No sumerja nunca el turbo-cepillo de mano en agua y límpielo solo con un paño seco o ligeramente húmedo.

Uso apropiado

- ▶ Durante la aspiración, no toque el rodillo mientras gira.
- ▶ No aspire con el turbo-cepillo de mano cerca de la cabeza.
- ▶ No acerque el turbo-cepillo de mano a objetos como cortinas, prendas de vestir o bufandas.
- ▶ No aspire con el turbo-cepillo de mano superficies duras, como p. ej. frontales de muebles, suelos de madera y de piedra.

es - Advertencias e indicaciones de seguridad

- ▶ No aspire sustancias fácilmente inflamables o explosivas ni gases y no pase el aspirador en los lugares donde se encuentran almacenadas estas sustancias.
- ▶ No aspire superficies donde exista el riesgo de aspirar o enrollar objetos.
- ▶ No aspire líquidos o suciedad húmeda. Después de la limpieza húmeda de alfombras o moquetas con limpiadores de espuma, cerciórese de que estén totalmente secas antes de pasar el aspirador.
- ▶ No aspire objetos encendidos o ascuas, p. ej. cigarrillos ni ceniza o carbón aparentemente apagados.

Miele no se hace responsable de los daños y perjuicios ocasionados por el uso indebido o manejo incorrecto del aparato o por ignorar las indicaciones y advertencias de seguridad.

Indicación respecto a las ilustraciones

Las figuras que se indican en los capítulos se encuentran al final de estas instrucciones de manejo.

Características del turbo-cepillo de mano

El turbo-cepillo de mano se acciona con la corriente de aspiración del aparato. El movimiento de rotación del rodillo de cerdas intensifica la absorción de hilos, cabellos y pelusas.

Manejo

Recomendaciones de uso (fig. 01)

Es imprescindible que, cuando utilice el turbo-cepillo de mano, tenga en cuenta las advertencias e indicaciones de seguridad de las instrucciones de manejo de su aspirador.

El turbo-cepillo de mano es apto para cepillar y aspirar muebles tapizados, asientos de coches, escaleras con moqueta, etc.

Observe ante todo las instrucciones de limpieza y de cuidado del fabricante de la superficie que va a aspirar.

Colocar el turbo-cepillo de mano

- Acople el turbo-cepillo de mano en el mango o en el tubo de aspiración dependiendo de lo que resulte más cómodo en cada caso.

Utilización del turbo-cepillo de mano (fig. 02)

- Al aspirar superficies con la potencia de aspiración media, desplace lentamente el turbo-cepillo de mano hacia delante y hacia atrás para lograr una eficacia de aspiración óptima.

Si la potencia de aspiración media no fuera suficiente, seleccione una potencia de aspiración superior.

El cabezal de cepillado giratorio permite un ajuste óptimo del ángulo. Para eliminar la suciedad incrustada el turbo-cepillo cuenta con nervios laterales.

Mantenimiento del turbo-cepillo de mano

 Antes de llevar a cabo cualquier trabajo de mantenimiento, desconecte el turbo-cepillo de mano y desenchúfelo de la red eléctrica.

Retirar hilos y cabellos (fig. 03 + 04)

- Corte con una tijera los hilos y cabellos que se hayan enrollado en el rodillo de cerdas. El cepillo dispone de una ranura para introducir la tijera (fig. 03).

A continuación, el aspirador aspirará los hilos y cabellos cortados.

Puede abrir la manguera de aspiración en caso de suciedad resistente u obstrucción en el interior del turbo-cepillo de mano. De esta manera también podrá eliminar fácilmente las partículas de mayor tamaño que hayan sido aspiradas.

-
- Pulse el botón de desbloqueo y retire la tapa de servicio que se encuentra en el lado opuesto (fig. 04).
 - Elimine la suciedad adherida al interior y al rodillo con cerdas.
 - Acople de nuevo la tapa de servicio en el turbo-cepillo de mano.

Cambiar los desprendedores de hilos (fig. 05)

Sustituya los desprendedores de hilos situados en la boca de aspiración del turbo-cepillo de mano cuando detecte que están desgastados.

- Extraiga los desprendedores de hilos de las marcas rojas laterales levantándolos, p. ej., con un cuchillo.
- Sustituya los desprendedores de hilos por unos nuevos.

ει - Υποδείξεις ασφαλείας

Αυτή η βούρτσα χειρός Turbo ανταποκρίνεται πλήρως στις ισχύουσες προδιαγραφές ασφαλείας. Η παραβίαση της σωστής χρήσης της βούρτσας είναι επικίνδυνη και για το χειριστή και για τη βούρτσα.

Διαβάστε με προσοχή τις οδηγίες χρήσης πριν χρησιμοποιήσετε για πρώτη φορά τη βούρτσα χειρός Turbo. Έτσι προστατεύετε τον εαυτό σας και τους άλλους αλλά και την ηλεκτρική σκούπα και τη βούρτσα από οποιαδήποτε βλάβη.

Φυλάξτε αυτές τις οδηγίες χρήσης και σε περίπτωση που η συσκευή αλλάξει ιδιοκτήτη μην παραλείψετε να του παραδώσετε και τις οδηγίες χρήσης.

Διακόπτετε τη λειτουργία της ηλεκτρικής σκούπας πάντα μετά από κάθε χρήση, όταν αλλάζετε εξαρτήματα και πριν από κάθε καθαρισμό και συντήρηση. Βγάζετε το φιλ από την πρίζα.

Χρήση σύμφωνα με τους κανονισμούς

- ▶ Χρησιμοποιείτε αυτή τη βούρτσα χειρός Turbo μόνο για καθαρισμό και βούρτσισμα στεγνών επιφανειών. Δεν επιτρέπεται να τη χρησιμοποιήσετε σε ανθρώπους και ζώα. Οποιαδήποτε άλλη χρήση, μετατροπή ή αλλαγή στη βούρτσα χειρός Turbo δεν επιτρέπεται.
- ▶ Δεν επιτρέπεται η χρήση της βούρτσας Turbo από άτομα, τα οποία λόγω της ψυχικής ή διανοητικής τους κατάστασης, της έλλειψης εμπειρίας ή λόγω άγνοιας δεν είναι σε θέση να χειριστούν τη βούρτσα και τη σκούπα με ασφάλεια. Επιτρέπεται μόνο υπό την επίτηρηση ή τις οδηγίες ενός άλλου υπεύθυνου ατόμου.

Παιδιά στον περιβάλλοντα χώρο

- ▶ Κίνδυνος ασφυξίας! Τα παιδιά μπορεί κατά το παιχνίδι να τυλιχτούν στο υλικό συσκευασίας (π. χ. μεμβράνη) ή να το βάλουν στο κεφάλι τους και πάθουν ασφυξία. Κρατάτε τα παιδιά μακριά από τα υλικά συσκευασίας.

- ▶ Πρέπει να κρατάτε μακριά από τη σκούπα και τη βούρτσα χειρός Turbo παιδιά κάτω των οκτώ ετών, εκτός εάν βρίσκονται διαρκώς υπό την επιτήρησή σας.
- ▶ Η χρήση της ηλεκτρικής σκούπας και της βούρτσας χειρός Turbo από παιδιά άνω των οκτώ ετών μπορεί να γίνει, μόνο εφόσον σιγουρευτείτε απόλυτα, ότι έχουν καταλάβει το χειρισμό τους και ότι τους έχουν γίνει κατανοητοί οι κίνδυνοι ενός λανθασμένου χειρισμού.
- ▶ Τα παιδιά δεν επιτρέπεται να καθαρίζουν τη σκούπα και τη βούρτσα χειρός Turbo και να κάνουν εργασίες συντήρησης σε αυτές χωρίς επιτήρηση.
- ▶ Επιτηρείτε πάντα τα παιδιά που παίζουν κοντά στη σκούπα και τη βούρτσα χειρός Turbo και μην τα αφήνετε ποτέ να παίζουν με αυτές.

Τεχνική ασφάλεια

- ▶ Πριν τη χρήση ελέγχετε τη βούρτσα χειρός Turbo για τυχόν ορατές ζημιές. Αν αυτή παρουσιάζει κάποια ζημιά, δεν επιτρέπεται να την θέσετε σε λειτουργία.
- ▶ Μη βυθίζετε ποτέ τη βούρτσα χειρός Turbo μέσα σε νερό. Την καθαρίζετε με ένα στεγνό ή ένα καλά συμμμένο υγρό πανί.

Σωστή χρήση

- ▶ Προσέχετε να μην αγγίξετε τον περιστρεφόμενο κύλινδρο.
- ▶ Μην πλησιάζετε ποτέ στο πρόσωπό σας τη βούρτσα χειρός Turbo.
- ▶ Κρατάτε μακριά από τη βούρτσα χειρός Turbo αντικείμενα, όπως κουρτίνες, φορέματα, κασκώλ.
- ▶ Μη σκουπίζετε με τη βούρτσα χειρός Turbo σκληρές επιφάνειες, όπως π.χ. προσόψεις επίπλων, ξύλινα ή πέτρινα δάπεδα.
- ▶ Μη σκουπίζετε εύφλεκτα ή εκρηκτικά υλικά ή αέρια και μη σκουπίζετε σε χώρους που αποθηκεύονται τέτοιου είδους υλικά.
- ▶ Μην καθαρίζετε επιφάνειες στις οποίες υπάρχει ο κίνδυνος να αναρροφηθούν και να μπλεχτούν αντικείμενα.

ει - Υποδείξεις ασφαλείας

- ▶ Μην απορροφάτε με τη σκούπα νερά ή άλλα υγρά ή υγρή βρωμιά. Αφήνετε τα φρεσκοπλυμένα χαλιά και δάπεδα να στεγνώσουν εντελώς, πριν τα σκουπίσετε με την ηλεκτρική σκούπα.
- ▶ Μη σκουπίζετε αντικείμενα που καίγονται ή είναι πυρωμένα, όπως π.χ. τσιγάρα ή στάχτη ή κάρβουνα που μοιάζουν σβησμένα.

Ο κατασκευαστής δεν ευθύνεται σε καμία περίπτωση για ζημιές που προκλήθηκαν από λανθασμένη και αντίθετη προς τους κανονισμούς χρήση καθώς και από χειρισμούς που δεν συμφωνούν με τις υποδείξεις ασφαλείας.

Παραπομπές εικόνων

Τις εικόνες που εμφανίζονται στα κεφάλαια θα βρείτε στο τέλος αυτών των οδηγιών χρήσης.

Χαρακτηριστικά της βούρτσας Turbo

Η βούρτσα χειρός Turbo λειτουργεί μέσω του ρεύματος απορρόφησης της ηλεκτρικής σκούπας. Η κίνηση του περιστρεφόμενου κυλίνδρου εντατικοποιεί την απορρόφηση κλωστών, μαλλιών και χνουδιών.

Χρήση

Υποδείξεις για τη χρήση (εικ. 01)

Κατά τη χρήση της βούρτσας χειρός Turbo λάβετε υπόψη σας οπωσδήποτε τις υποδείξεις ασφαλείας που υπάρχουν στις οδηγίες χρήσης της σκούπας σας.

Η βούρτσα χειρός Turbo είναι κατάλληλη για το καθάρισμα επίπλων με ταπετσαρία, στρωμάτων, καθισμάτων αυτοκινήτου, σκαλοπατιών καλυμμένων με μοκέτα, κ.λπ.

Σημαντικό είναι να λάβετε πρώτα σοβαρά υπόψη σας τις οδηγίες περιποίησης και καθαρισμού που συνιστά ο κατασκευαστής της επιφάνειας που θα καθαρίσετε.

Τοποθέτηση της βούρτσας χειρός Turbo

- Τοποθετείτε τη βούρτσα χειρός Turbo στη χειρολαβή ή στον μεταλλικό σωλήνα, ανάλογα με το πως σας βολεύει στην κάθε περίπτωση σκουπίσματος.

Χρήση της βούρτσας χειρός Turbo (εικ. 02)

- Οδηγείτε τη βούρτσα χειρός Turbo σε μέτρια ισχύ απορρόφησης κατά το σκούπισμα των επιφανειών αργά μπρος πίσω, για να έχετε το καλύτερο αποτέλεσμα απορρόφησης.

Αν η μέτρια ισχύς απορρόφησης δεν επαρκεί, επιλέγετε μια μεγαλύτερη ισχύ.

Η περιστρεφόμενη κεφαλή της βούρτσας δίνει τη δυνατότητα για βέλτιστη ρύθμιση γωνίας. Για την απομάκρυνση της δύσκολης βρωμιάς έχουν τοποθετηθεί στα πλάγια πτερύγια.

Συντήρηση της βούρτσας χειρός Turbo

⚠ Διακόπτετε τη λειτουργία της συσκευής, πριν από κάθε εργασία συντήρησης της βούρτσας χειρός Turbo και βγάζετε το φικ από την πρίζα.

Αφαίρεση κλωστών και μαλλιών (εικ. 03 + 04)

- Κόβετε με ένα ψαλίδι κλωστές και μαλλιά που έχουν μπερδευτεί γύρω από τον περιστρεφόμενο κύλινδρο. Για τον σκοπό αυτόν μπορείτε να τοποθετήσετε το ψαλίδι στην ειδική αυλακιά που υπάρχει στον κύλινδρο (εικ. 03).

Τα μικρά κομμάτια απορροφώνται στη συνέχεια από την ηλεκτρική σκούπα.

Σε περίπτωση δύσκολης βρωμιάς ή μπλοκαρίσματος στον εσωτερικό χώρο της βούρτσας χειρός Turbo μπορείτε να την ανοίξετε. Αν έχουν αναρροφηθεί ενδεχομένως μεγάλα κομμάτια, αφαιρούνται εύκολα.

- Πιέζετε το κουμπί απασφάλισης και αφαιρείτε το καπάκι service (εικ. 04) που βρίσκεται απέναντι.
- Αφαιρείτε όλη τη βρωμιά που έχει κολλήσει στο εσωτερικό και από τον περιστρεφόμενο κύλινδρο.
- Τοποθετείτε πάλι το καπάκι service στη βούρτσα χειρός Turbo.

Αλλαγή συλλεκτών κλωστών (εικ. 05)

Αλλάζετε τους συλλέκτες κλωστών στο στόμιο απορρόφησης της βούρτσας χειρός Turbo, όταν διαπιστώσετε ότι το πέλος τους είναι τριμμένο.

- Ανασηκώνετε τους συλλέκτες κλωστών, π.χ. με ένα μαχαίρι, στα πλάγια στα κόκκινα μαρκαρίσματα από τις σχισμές.
- Τους αφαιρείτε και τοποθετείτε νέους.

Esta escova Turbo manual corresponde às normas de segurança em vigor. Utilização inadequada pode ter consequências graves para o aparelho e utilizador.

Leia as instruções de utilização antes de iniciar o primeiro funcionamento com a escova Turbo manual. Desta forma não só se protege como evita anomalias.

Guarde o livro de instruções para que possa consultar sempre que necessário e entregue-o a um eventual futuro proprietário.

Desligue sempre o aspirador após a utilização, antes de qualquer mudança de acessórios e antes de efectuar trabalhos de limpeza e manutenção. Retire a ficha da tomada.

Utilização adequada

- ▶ Utilize a escova turbo manual só para aspirar e escovar superfícies secas. Pessoas e animais não podem ser aspirados ou escovados com a escova turbo manual. Outras utilizações, modificações e alterações na escova turbo manual não são permitidas.
- ▶ Pessoas que devido às suas capacidades físicas, sensoriais ou psíquicas ou ainda por inexperiência ou desconhecimento, não estejam em condições de utilizar o aspirador e a escova turbo com segurança, não podem utilizar o aspirador e a escova turbo sem serem vigiadas ou orientadas por uma pessoa responsável.

Crianças

- ▶ Risco de asfixia! As crianças ao brincarem com o material da embalagem (películas, por exemplo) podem correr risco de asfixia caso se envolvam ou se cobrirem a cabeça com esse material. Mantenha o material de embalagem fora do alcance das crianças.
- ▶ Crianças menores de oito anos de idade devem ser mantidas afastadas do aspirador e da escova manual turbo, a menos que sejam supervisionadas em todos os momentos.

pt - Medidas de segurança e precauções

- ▶ Crianças a partir de oito anos de idade só podem utilizar o aspirador e a escova turbo manual sem serem vigiadas, se lhes foi explicado o seu funcionamento de forma que possam utilizar o aspirador e a escova turbo manual com segurança. As crianças devem ter capacidade para reconhecer e compreender o perigo de uma utilização incorrecta.
- ▶ As crianças não devem efectuar trabalhos de limpeza ou manutenção no aspirador e escova turbo manual sem serem vigiadas.
- ▶ Vigie as crianças que estejam perto do aspirador e da escova turbo manual. Não permita que as crianças brinquem com o aspirador e com a escova turbo manual.

Segurança técnica

- ▶ Antes de iniciar a aspiração verifique se a escova turbo manual apresenta algum dano. Não coloque uma escova turbo manual avariada a funcionar.
- ▶ Não mergulhe a escova turbo manual em água e efectue a sua limpeza a seco ou com um pano húmido.

Utilização adequada

- ▶ Não toque no rolo da escova durante o funcionamento.
- ▶ Mantenha a escova turbo manual longe da sua cabeça durante a aspiração.
- ▶ Mantenha peças como por ex. cortinados, vestuário, lenços, fitas, distantes da escova turbo manual.
- ▶ Com a escova turbo manual não deve aspirar superfícies duras como por ex. frente de móveis, pavimentos em madeira ou pedra.
- ▶ Não aspire produtos de inflamação fácil, explosivos ou gases. Não aspire igualmente o local onde estes produtos estão armazenados.

pt - Medidas de segurança e precauções

- ▶ Não aspire superfícies que possam ser sugadas ou ficar enroladas.
- ▶ Não aspire líquidos nem sujidade húmida. Tapetes ou alcatifas, acabados de limpar a húmido, devem estar completamente secos antes de serem aspirados.
- ▶ Não aspire objectos incandescentes ou acesos, como por ex. cigarros, cinza ou carvão que aparentemente estejam apagados.

A Miele não pode ser responsabilizada por qualquer dano causado por uso inadvertido e utilização incorrecta devido à não observação das instruções de utilização e de segurança.

Figuras - Referências

As figuras indicadas nos capítulos encontram-se no final deste livro de instruções.

Características da escova turbo manual

A escova turbo manual é adequada para aspirar sofás, colchões, assentos de automóveis, escadas alcatifadas etc. A rotação do rolo da escova intensifica a absorção de fios, cabelo e fiapos.

Utilização

Recomendações de utilização (fig. 01)

Ao utilizar a escova turbo manual deve prestar atenção às medidas de segurança e precauções mencionadas no livro de instruções do aspirador.

A escova turbo manual é adequada para aspirar sofás, colchões, assentos de automóveis, escadas alcatifadas, etc.

Observe, em primeiro lugar, as indicações de limpeza e manutenção indicadas pelo fabricante da superfície a aspirar.

Encaixar a escova turbo manual

- Encaixe a escova turbo manual na pega ou no tubo de sucção, conforme achar mais cómodo para as diferentes situações de aspiração.

Utilização da escova turbo manual (fig. 02)

- Ao aspirar as superfícies deslize a escova turbo manual na potência média de trás para a frente para obter o melhor efeito de aspiração.

Caso a potência média não seja suficiente, seleccione uma potência mais elevada.

A cabeça rotativa da escova possibilita uma excelente regulação do ângulo. Para eliminar a sujidade mais renitente estão colocadas ripas lateralmente.

Manutenção da escova manual turbo

⚠ Desligue o aspirador quando efectuar qualquer trabalho de manutenção na escova turbo manual e retire a ficha da tomada.

Remover linhas e cabelos

- Utilizando uma tesoura corte as linhas e os cabelos, que se enrolaram à volta do rolo da escova. Encaixe a ponta da tesoura na ranhura existente no rolo (fig. 03).

Durante o funcionamento, o aspirador irá aspirar essas partículas.

No caso de sujidade mais renitente ou bloqueio, pode abrir a tampa de protecção da escova turbo manual. Assim será mais fácil limpar e retirar a sujidade que eventualmente esteja a provocar obstrução .

- Pressione o botão de desbloqueio e retire a tampa de inspecção (fig. 04).

-
- Retire toda a sujidade que se tenha depositado no interior e também no rolo da escova.
 - Volte a encaixar a tampa de inspecção na escova manual turbo.

Substituir o apanha linhas (fig. 05)

Renove o apanha linhas situado no bocal de sucção da escova manual turbo logo que detecte que a superfície está gasta.

- Utilize, por exemplo, a ponta de uma faca encaixando-a lateralmente, na zona marcada a vermelho, para retirar o apanha linhas do encaixe.
- Substitua o apanha linhas por um novo.

hu - Biztonsági utasítások és figyelmeztetések

A kézi turbókefe megfelel az előírt biztonsági előírásoknak. Azonban a szakszerűtlen használata személyi és tárgyi sérülésekhez vezethet.

A kézi turbókefe első használata előtt olvassa el a használati útmutatót. Ezáltal védi önmagát és elkerüli a porszívó és a kézi turbókefe károsodását.

Őrizze meg a használati utasítást és adja azt tovább az esetleges következő tulajdonosnak.

Használat után, minden tartozék csere és minden tisztítás / karbantartás előtt mindig kapcsolja ki a porszívót. Húzza ki a hálózati csatlakozót a dugaszoló aljzatból.

Rendeltetésszerű használat

- ▶ A kézi turbókefét kizárólag száraz felületek szívására és kefézésére használja. Embereket és állatokat nem szabad a kézi turbókefével porszívózni vagy lekefélni. A kézi turbókefe semmilyen más alkalmazási módja, átépítése vagy megváltoztatása nem engedélyezett.
- ▶ Olyan személyeknek, akik fizikai, érzékelési, vagy értelmi képességeik, tapasztalatlanságuk, vagy tudatlanságuk miatt nincsenek abban az állapotban, hogy a porszívót és a turbókeféket kezelhetnék, nem szabad a porszívót és a turbókefét felelős személy felügyelete vagy útmutatása nélkül használni.

Gyermekek a környéken

- ▶ Fulladásveszély! A gyermekek játék közben a csomagolóanyagokat (pl. fólia) magukra tekerhetik, vagy a fejükre húzhatják és megfulladhatnak. A csomagolóanyagokat tartsa távol a gyermekektől.
- ▶ A nyolc év alatti gyermekeket tartsa távol a porszívótól és a kézi turbókefétől kivéve, ha állandó felügyelet alatt állnak.

▶ Nyolc év feletti gyermekeknek csak akkor szabad a porszívót és a kézi turbókefét felügyelet nélkül használni, ha a porszívót és a kézi turbókefét úgy elmagyarázták nekik, hogy azokat biztonságosan kezelni tudják. A gyermekeknek fel kell tudni ismerni és meg kell tudni érteni a helytelen használat lehetséges veszélyeit.

▶ Gyermekeknek nem szabad a porszívót és a kézi turbókefét felügyelet nélkül tisztítani vagy karbantartani.

▶ Ügyeljen azokra a gyermekekre, akik a porszívó és a kézi turbókefe közelében tartózkodnak. Soha ne hagyja a gyermekeket a porszívóval és a kézi turbókefével játszani.

Műszaki biztonság

▶ Ellenőrizze a használat előtt a kézi turbókefe látható sérüléseit. Sérült kézi turbókefét ne vegyen használatba.

▶ Soha ne merítse a porszívót és a kézi turbókefét vízbe és csak száraz vagy enyhén nedves ronggyal tisztítsa ezeket.

Szakszerű használat

▶ Porszívózás közben ne nyúljon a forgó hengerkefék közé.

▶ A kézi turbókefével ne porszívózzon a fej közelében.

▶ Tartsa a tárgyakat, mint pl. függönyök, ruhák, sálak, kábelek a kézi turbókefétől távol.

▶ Ne porszívózzon a kézi turbókefével kemény felületeket, mint pl. bútorfrontok, fa- és kőpadlók.

▶ Ne porszívózzon fel semmilyen gyúlékony, vagy robbanásveszélyes anyagot, vagy gázt, és ne porszívózzon olyan helyen, ahol ilyeneket raktároznak.

▶ Ne porszívózzon olyan felületeket, amelyeknél felszívás vagy felcsavarodás veszélye áll fenn.

hu - Biztonsági utasítások és figyelmeztetések

- ▶ Ne szívjon fel folyadékot és semmilyen nedves szennyeződést. A nedvesen tisztított vagy habbal beszórt szőnyeget vagy padlószőnyeget a porszívózás előtt hagyja teljesen kiszáradni.
- ▶ Ne porszívózzon fel semmilyen égő, vagy izzó tárgyat, mint pl. cigarettát, vagy látszólag kialudt hamut, ill. szenet.

A Miele nem vállal felelősséget olyan károkért, amelyeket nem rendeltetésszerű használat, hibás működtetés, és a biztonsági utasítások, és figyelmeztetések figyelmen kívül hagyása okoz.

Ábra hivatkozások

Az egyes fejezetekben megadott ábrákat ennek a használati utasításnak a végén találja.

A kézi turbókefe sajátosságai

A kézi turbókefét a porszívó szívóárama hajtja meg. A kefehenger forgó mozgása fokozza a szövetszálak, hajszálak és a bolyhok felszívását.

Használat

Alkalmazási ajánlások (01. ábra)

A kézi turbókefe használatánál feltétlenül vegye figyelembe a porszívója használati utasításában a biztonsági utasításokat és figyelmeztetéseket.

A kézi turbókefe alkalmas a kárpitozott bútorok, matracok, autóülések, szőnyegpadlóval fedett lépcsőfokok stb. szívókefélésehez.

Elsősorban a porszívózásra váró felületek gyártójának tisztítási és ápolási utasításait vegye figyelembe.

A kézi turbókefe felcsatolása

- Csatolja fel a kézi turbókefét a fogantyúra vagy a szívócsőre, ahogyan Önnek az adott porszívózási helyzetben a legkényelmesebb.

A kézi turbókefe használata (02. ábra)

- A legjobb szívóhatás eléréséhez vegesse a kézi turbókefét lassan, közepes szívóteljesítmény mellett a porszívózandó felületen előre és vissza.

Ha a közepes szívóteljesítmény nem elegendő, válasszon magasabb szívóteljesítményt.

A forgatható kefefej ideális csuklóbeállítást tesz lehetővé. A makacs szennyeződések eltávolításához oldalt bordák vannak elhelyezve.

A kézi turbókefe karbantartása

⚠ Kapcsolja ki a porszívót a kézi turbókefe minden karbantartása előtt, és húzza ki a hálózati a csatlakozót a dugaszoló aljzatból.

A szövetszálak és hajszálak eltávolítása (03. + 04. ábra)

- Vágja szét egy ollóval a szövetszálakat és a hajszálakat, amik a kefehengerre tekeredtek. Az olló vezetéséhez a hengeren van egy vezetőhorony (03. ábra).

A darabkákat azt követően a porszívó felszívja.

A kézi turbókefe belső részének erős szennyezettsége vagy eltömődése esetén kinyithatja azt. Az esetlegesen felszívott durva szennyeződések így könnyen eltávolíthatók.

- Nyomja meg a kioldó gombot és vegye ki a szemben lévő szervizfedelelet. (04. ábra).
- Vegye ki a belső részből és a kefehengerből az erősen rátapadt szennyeződések.
- Tegye vissza a szervizfedelelet a kézi turbókefébe.

A szálemelő cseréje (05. ábra)

Cserélje ki a kézi turbókefe szívónyílásánál a szálemelőt, ha az anyag elkopott.

- Emelje ki szálemelőt pl. egy késsel a rögzítő mélyedésekből, oldalt a piros jelöléseknél.
- Cserélje újra a szálemelőket.

Tento ruční turbokartáč odpovídá platným bezpečnostním předpisům. Neodborné použití může způsobit škody na lidech a věcech.

Před prvním použitím ručního turbokartáče si přečtěte návod k obsluze. Tím ochráníte sebe a ostatní a zabráníte poškození vysavače a turbokartáče.

Návod k obsluze uschovejte a předejte ho případnému novému majiteli.

Po každém použití, před každou výměnou příslušenství a před každým čištěním / údržbou vysavač vypněte a vytáhněte síťovou zástrčku ze zásuvky.

Používání ke stanovenému účelu

► Používejte ruční turbokartáč výhradně na vysávání a kartáčování suchých ploch. Lidi ani zvířata turbokartáčem čistit a kartáčovat nesmíte. Všechny ostatní způsoby použití, přestavby a změny ručního turbokartáče jsou nepřipustné.

► Osoby, které vzhledem ke svým fyzickým, smyslovým a psychických schopnostem nebo kvůli nezkušenosti nebo neznalosti nejsou schopné vysavač a turbokartáč bezpečně obsluhovat, je nesmí používat bez dohledu nebo pokynů zodpovědné osoby.

Děti v okolí

► Nebezpečí udušení! Děti by si mohly hrát s obalovým materiálem, např. fólií, mohly by se do ní balit nebo si ji dávat přes hlavu a udusit se. Proto veškerý obalový materiál uchovávejte mimo dosah dětí.

► Děti mladší osmi let se nesmí samy pohybovat v blízkosti vysavače a ručního turbokartáče, ledaže by byly pod stálým dozorem.

► Děti starší osmi let smí vysavač a ruční turbokartáč používat bez dozoru jen tehdy, pokud jim byla jejich obsluha vysvětlena tak, že je dokážou obsluhovat bezpečně. Děti musí být schopné rozpoznat a chápat možná nebezpečí v případě chybné obsluhy.

cs - Bezpečnostní pokyny a varovná upozornění

- ▶ Děti nesmí vysavač a ruční turbokartáč bez dozoru čistit ani na nich provádět údržbu.
- ▶ Dávejte pozor na děti, které se zdržují v blízkosti vysavače a ručního turbokartáče. Nikdy jim nedovolte, aby si s vysavačem a turbokartáčem hrály.

Technická bezpečnost

- ▶ Před použitím ručního turbokartáče zkontrolujte, zda není viditelně poškozený. Poškozený turbokartáč neuvádějte do provozu.
- ▶ Ruční turbokartáč nikdy neponořujte do vody a čistěte ho jen za sucha nebo mírně navlhčeným hadříkem.

Provozní zásady

- ▶ Nedotýkejte se pohybujícího se kartáčového válce.
- ▶ Nevysávejte s ručním turbokartáčem v blízkosti hlavy.
- ▶ Nepřibližujte ruční turbokartáč k předmětům, jako jsou záclony, oděvy, šály.
- ▶ Nevysávejte ručním turbokartáčem tvrdé plochy jako např. nábytková čela, dřevěné a kamenné podlahy.
- ▶ Nevysávejte snadno vznětlivé nebo výbušné látky nebo plyny a nevysávejte na místech, na nichž jsou takové látky uskladněné.
- ▶ Nevysávejte plochy, u nichž hrozí nebezpečí nasátí nebo namotání.
- ▶ Nevysávejte kapaliny a vlhké nečistoty. Za vlhka vyčištěné nebo šamponované koberce a kobercové podlahy nechte před vysáváním úplně uschnout.
- ▶ Nevysávejte hořící nebo žhavé předměty jako např. cigarety nebo zdánlivě vyhaslý popel příp. uhlí.

cs - Bezpečnostní pokyny a varovná upozornění

Miele neručí za škody vzniklé použitím odporujícím stanovenému účelu, chybnou obsluhou a v důsledku nedbání bezpečnostních pokynů a varovných upozornění.

Odkazy na vyobrazení

Obrázky uvedené v jednotlivých kapitolách naleznete na konci tohoto návodu k obsluze.

Vlastnosti ručního turbokartáče

Ruční turbokartáč je poháněn proudem nasávaného vzduchu vysavače. Díky otáčení kartáčového válce jsou intenzivněji zachycovány nitě, chlupy a vlákna.

Použití

Doporučení k použití (obr. 01)

Při používání ručního turbokartáče bezpodmínečně respektujte bezpečnostní pokyny a varovná upozornění v návodu k obsluze Vašeho vysavače.

Ruční turbokartáč je vhodný k vysávání a kartáčování čalouněného nábytku, matrací, automobilových sedadel, schodišť s položeným kobercem atd.

V první řadě se řiďte pokyny pro čištění a ošetřování výrobce vysávané plochy.

Nasazení ručního turbokartáče

- Nasadte ruční turbokartáč na rukojeť nebo na sací trubici podle toho, jak je to pro Vás v dané situaci při vysávání pohodlnější.

Použití ručního turbokartáče (obr. 02)

- Posouvejte ruční turbokartáč při středním sacím výkonu při vysávání ploch pomalu dopředu a dozadu, abyste dosáhli nejlepšího sacího účinku.

Pokud by střední sací výkon nestačil, tak zvolte vyšší výkon.

Otočná hlavice kartáče umožňuje nastavit optimální úhel. Na odstranění silných znečištění jsou po stranách umístěna žebra.

Údržba ručního turbokartáče

 Před každou údržbou ručního turbokartáče vypněte vysavač a vytáhněte síťovou zástrčku ze zásuvky.

Odstranění nití a vlasů (obr. 03 + 04)

- Nůžkami rozstříhejte vlákna a vlasy, které se omotaly kolem kartáčového válce. Pro vedení nůžek je na válci vodící drážka (obr. 03).

Částečky se pak vysají vysavačem.

Při silných znečištěních nebo ucpáních uvnitř ručního turbokartáče můžete kartáč otevřít. Dají se tak snadno odstranit připadné velké části.

- Zatlačte odjišťovací knoflík a odejměte protější servisní kryt (obr. 04).
- Odstraňte všechny zachycené nečistoty z vnitřního prostoru a z válce kartáče.
- Nasadte opět servisní kryt do ručního turbokartáče.

Výměna sběračů nití (obr. 05)

Vyměňte sběrače nití u sacího vstupu ručního turbokartáče, když je opotřebovaný vlas sběračů.

- Vysuňte sběrače nití například pomocí nože za červené značky na boku ze štěrbin pro zasunutí.
- Nahradte staré sběrače nití novými.

pl - Wskazówki bezpieczeństwa i ostrzeżenia

Ta ręczna turboszczotka spełnia wymagania obowiązujących przepisów bezpieczeństwa. Nieprawidłowe użytkowanie może jednak doprowadzić do wystąpienia uszkodzeń i zagrożeń.

Przed pierwszym użyciem należy przeczytać instrukcję użytkowania ręcznej turboszczotki. Dzięki temu można uniknąć zagrożeń oraz uszkodzeń odkurzacza i ręcznej turboszczotki.

Instrukcję użytkowania należy zachować do późniejszego wykorzystania i przekazać ewentualnemu następnemu posiadaczowi!

Wyłączać odkurzacz zawsze po użyciu, przed każdą zmianą wyposażenia i przed każdym zabiegiem czyszczenia / konserwacji. Wyjąć wtyczkę z gniazdka.

Użytkowanie zgodne z przeznaczeniem

- ▶ Stosować ręczną turboszczotkę wyłącznie do odkurzania i szczotkowania suchych powierzchni. Nie wolno używać ręcznej turboszczotki do odkurzania lub szczotkowania ludzi i zwierząt. Wszelkie inne zastosowania, przebudowy i zmiany ręcznej turboszczotki są niedozwolone.
- ▶ Osoby, które ze względu na upośledzenie psychiczne, umysłowe lub fizyczne, czy też brak doświadczenia lub niewiedzę, nie są w stanie bezpiecznie obsługiwać odkurzacza i elektroszczotki, nie mogą z nich korzystać bez nadzoru lub wskazań osoby odpowiedzialnej.

Dzieci w gospodarstwie domowym

- ▶ Niebezpieczeństwo zadławienia! Podczas zabawy materiałami opakowaniowymi (np. folią) dzieci mogą się nimi owinąć lub zadzierzgnąć je na głowie i się udusić. Trzymać materiały opakowaniowe z daleka od dzieci.
- ▶ Dzieci poniżej 8 roku życia należy trzymać z daleka od odkurzacza i ręcznej turboszczotki, chyba że są pod stałym nadzorem.

pl - Wskazówki bezpieczeństwa i ostrzeżenia

- ▶ Dzieci powyżej 8 roku życia mogą używać odkurzacza i ręcznej turboszczotki bez nadzoru tylko wtedy, gdy obsługa została im objaśniona w takim stopniu, że są w stanie bezpiecznie korzystać z odkurzacza i ręcznej turboszczotki. Dzieci muszą być w stanie rozpoznać możliwe zagrożenia wynikające z nieprawidłowej obsługi.
- ▶ Dzieci nie mogą przeprowadzać zabiegów czyszczenia lub konserwacji odkurzacza i ręcznej turboszczotki bez nadzoru.
- ▶ Proszę nadzorować dzieci przebywające w pobliżu odkurzacza i ręcznej turboszczotki. Nigdy nie pozwalać dzieciom na zabawy odkurzaczem i ręczną turboszczotką.

Bezpieczeństwo techniczne

- ▶ Przed użyciem należy sprawdzić ręczną turboszczotkę pod kątem widocznych uszkodzeń. Nie uruchamiać uszkodzonej ręcznej turboszczotki.
- ▶ Nigdy nie zanurzać ręcznej turboszczotki w wodzie i czyścić ją tylko suchą lub lekko wilgotną ściereczką.

Prawidłowe użytkowanie

- ▶ Nie dotykać obracającego się walca szczotkowego.
- ▶ Nie odkurzać ręczną turboszczotką w pobliżu głowy.
- ▶ Przedmioty takie, jak np. firanki, sukienki, szaliki trzymać z daleka od ręcznej turboszczotki.
- ▶ Nie odkurzać ręczną turboszczotką żadnych twardych powierzchni, jak np. frontów meblowych, podłóg drewnianych i kamiennych.
- ▶ Nie zasysać materiałów lub gazów łatwopalnych lub wybuchowych ani nie odkurzać w miejscach, gdzie są one składowane.
- ▶ Nie odkurzać powierzchni, które stwarzają ryzyko wessania lub nawinięcia.

pl - Wskazówki bezpieczeństwa i ostrzeżenia

- ▶ Nie zasysać cieczy i wilgotnych zabrudzeń. Dywany i wykładziny czyszczone na mokro lub szamponem należy całkowicie wysuszyć przed odkurzaniem.
- ▶ Nie zasysać rozżarzonych lub płonących przedmiotów, jak np. niedopałków lub pozornie wygasłego popiołu ew. węgla.

Firma Miele nie może zostać pociągnięta do odpowiedzialności za szkody, które zostaną spowodowane w wyniku nieprzestrzegania wskazówek bezpieczeństwa i ostrzeżeń.

Odesłania do ilustracji

Rysunki wymienione w poszczególnych rozdziałach znajdują się na końcu tej instrukcji użytkownika.

Cechy ręcznej turboszczotki

Ręczna turboszczotka jest napędzana przez strumień powietrza zasysanego przez odkurzacz. Rotacja walca szczotkowego intensyfikuje zbieranie włókien, włosów i kłaczeków.

Użytkowanie

Zalecane zastosowania (rys. 01)

Przy stosowaniu ręcznej turboszczotki należy bezwzględnie przestrzegać wskazówek bezpieczeństwa i ostrzeżeń zawartych w instrukcji użytkownika posiadanego odkurzacza.

Ręczna turboszczotka nadaje się do odkurzania ze szczotkowaniem mebli tapicerowanych, materaców, foteli samochodowych, schodów wyłożonych wykładziną podłogową itp.

W pierwszej kolejności należy przestrzegać wskazówek dotyczących czyszczenia i konserwacji producenta odkurzonej powierzchni.

Zakładanie ręcznej turboszczotki

- Nasadzić ręczną turboszczotkę na uchwyt lub na rurę ssącą, w zależności od tego, co w danej sytuacji jest najwygodniejsze.

Stosowanie ręcznej turboszczotki (rys. 02)

- Przy odkurzaniu powierzchni prowadzić ręczną turboszczotkę powoli w tę i z powrotem przy średniej mocy ssania, żeby osiągnąć najlepsze efekty odkurzania.

Jeśli średnie ustawienie mocy ssania nie wystarczy, wówczas należy wybrać wyższą moc ssania.

Obrotowa główka szczotki umożliwia optymalne ustawienie kąta. W celu usunięcia mocno przywartych zabrudzeń z boku są umieszczone ząbki.

Konserwacja ręcznej turboszczotki

 Wyłączyć odkurzacz przed każdą konserwacją ręcznej turboszczotki i wyjąć wtyczkę z gniazdka.

Usuwanie włókien i włosów (rys. 03 + 04)

- Pociąć nożyczkami nitki i włosy, które się nawinęły wokół wałka szczotkowego. Do prowadzenia nożyczek służy znajdujący się na wałku rowek prowadzący (rys. 03).

Następnie kawałki zostaną wessane przez odkurzacz.

W przypadku mocno przywartych zabrudzeń lub zatkań we wnętrzu ręcznej turboszczotki można ją otworzyć. Ewentualne większe zabrudzenia dają się wówczas łatwo usunąć.

- Nacisnąć przycisk odblokowywania i zdjąć znajdującą się naprzeciwko kłapkę serwisową (rys. 04).

- Usunąć wszystkie przywarte zabrudzenia z wnętrza i z walca szczotkowego.
- Założyć z powrotem kłapkę serwisową.

Wymiana zbieraczy włókien (rys. 05)

Wymienić zbieracze włókien na wlocie turboszczotki, gdy runo zostanie starte.

- Podważyć zbieracze włókien, np. za pomocą noża, z boku przy czerwonych oznaczeniach.
- Wymienić zbieracze włókien na nowe.

Denne håndturbobørste overholder de foreskrevne sikkerhedsbestemmelser. U hensigtsmæssig brug kan dog medføre skader på personer og ting.

Læs venligst brugsanvisningen, inden håndturbobørsten tages i brug. Derved undgås skader på både personer, støvsugeren og håndturbobørsten.

Gem venligst brugsanvisningen, og giv den videre til en eventuel senere ejer.

Sluk altid for støvsugeren efter brug, inden skift af tilbehør og før rengøring/vedligeholdelse. Træk stikket ud af stikkontakten.

Retningslinjer vedrørende brugen

- ▶ Håndturbobørsten bør kun bruges til støvsugning og børstning af tørre flader. Den må aldrig anvendes på mennesker eller dyr. Anden anvendelse eller ændringer af håndturbobørsten er ikke tilladt.
- ▶ Personer, der på grund af begrænsninger i fysisk eller psykisk formåen eller på grund af manglende erfaring eller uvidenhed ikke er i stand til at betjene støvsugeren og turbobørsten sikkert, må ikke anvende disse uden opsyn eller vejledning fra en ansvarlig person.

Børn i huset

- ▶ Risiko for kvælning! Børn kan under leg vikle sig ind i emballagemateriale (fx folier) eller trække det over hovedet og blive kvalt. Opbevar derfor emballagedele uden for børns rækkevidde.
- ▶ Børn under 8 år må ikke komme i nærheden af støvsugeren og håndturbobørsten, medmindre der holdes konstant opsyn med dem.
- ▶ Børn på 8 år eller derover må kun bruge støvsugeren og håndturbobørsten uden opsyn, hvis de er informeret om disses funktioner, så de kan betjene dem korrekt, og hvis de forstår de farer, der kan opstå ved forkert betjening.

da - Råd om sikkerhed og advarsler

- ▶ Børn må ikke rengøre eller vedligeholde støvsugeren og håndturbobørsten uden opsyn.
- ▶ Hold altid øje med børn, der opholder sig i nærheden af støvsugeren og håndturbobørsten. Lad dem aldrig lege med støvsugeren og håndturbobørsten.

Teknisk sikkerhed

- ▶ Kontroller håndturbobørsten for synlige skader før brug. Tag aldrig en beskadiget håndturbobørste i brug.
- ▶ Håndturbobørsten må aldrig komme i vand, men må kun rengøres tørt eller med en let fugtig klud.

Den daglige brug

- ▶ Tag ikke fat i børstevalsen, mens den kører.
- ▶ Håndturbobørsten må ikke anvendes i nærheden af hovedet.
- ▶ Sørg for at holde fx gardiner, tøjstykker og tørklæder væk fra håndturbobørsten.
- ▶ Støvsug ikke hårde flader med håndturbobørsten, fx skabsfronter og træ- og stengulve.
- ▶ Brug ikke støvsugeren til letantændelige eller eksplosive stoffer eller gasser og ikke på steder, hvor sådanne stoffer opbevares.
- ▶ Støvsug ikke flader, som kan blive suget ind eller viklet om valsen.
- ▶ Brug aldrig støvsugeren til at støvsuge væske eller fugtigt snavs op. Rensede og vaskede små tæpper og væg til væg-tæpper skal være helt tørre, før de støvsuges.
- ▶ Brug aldrig støvsugeren til brændende eller glødende genstande, som fx cigaretter, aske eller kul.

Miele kan ikke gøres ansvarlig for skader, der måtte opstå som følge af forkert anvendelse, fejlbetjening eller tilsidesættelse af ovennævnte råd om sikkerhed og advarsler.

Illustrationshenvisninger

De illustrationer, der henvises til, findes sidst i brugsanvisningen.

Håndturbobørstens egenskaber

Håndturbobørsten drives af støvsugerens sugestrøm. Børstevalsens rotation intensiverer opsamlingen af tråde, hår og fnug.

Brug

Anbefalet anvendelse (ill. 01)

Følg ved anvendelse af håndturbobørsten ubetinget rådene om sikkerhed og advarslerne i brugsanvisningen til støvsugeren.

Håndturbobørsten er velegnet til støvsugning af polstrede møbler, madrasser, bilsæder, tæppebelagte trapper og lignende.

Overhold først og fremmest rengørings- og plejeanvisningerne fra producenten af den flade, der skal støvsuges.

Håndturbobørsten sættes på

- Sæt håndturbobørsten på støvsugerørret eller på griberørret, alt efter hvad der er mest bekvemt i den aktuelle situation.

Anvendelse af håndturbobørsten (ill. 02)

- Ved støvsugning af flader opnås den bedste sugeseffekt ved at føre håndturbobørsten langsomt frem og tilbage med middel sugestyrke.

Vælg et højere sugetrin, hvis middel sugestyrke ikke er tilstrækkelig.

Børstehovedet kan drejes, og dermed indstilles i den mest optimale vinkel. Til fjernelse af fastsiddende snavs er der anbragt riller i siden.

Vedligeholdelse af håndturbobørsten

⚠ Før hver rengøring/vedligeholdelse af håndturbobørsten skal der slukkes for støvsugeren, og stikket skal trækkes ud af stikkontakten.

Tråde og hår fjernes (ill. 03 + 04)

- Klip tråde og hår, der har viklet sig om børstevalsen, over med en saks. Før saksen via rillen i valsen (ill. 03).

Delene suges herefter op af støvsugeren.

I tilfælde af kraftigt snavs eller tilstopning i håndturbobørsten kan den åbnes. Eventuelle større dele kan således let fjernes.

- Tryk på låseknappen, og tag serviceklappen overfor ud (ill. 04).
- Fjern alt fastsiddende snavs fra det indvendige rum og fra børstevalsen.
- Sæt serviceklappen på plads i håndturbobørsten.

Trådfang udskiftes (ill. 05)

Udskift trådfanget på håndturbobørstens sugemund, når luven er slidt.

- Løft trådfangene ud af slidserne fra siden ved de røde markeringer, fx med en kniv.
- Sæt nye trådfang i.

Denne håndturbobørsten oppfyller de påbudte sikkerhetskrav. Hvis den ikke brukes forskriftsmessig, kan det likevel føre til skade på personer og gjenstander.

Les bruksanvisningen nøye før du begynner å bruke håndturbobørsten. Du beskytter deg selv og andre og unngår skader.

Ta vare på bruksanvisningen og gi den videre til en eventuell senere eier.

Slå alltid av støvsugeren etter bruk, før du skifter tilbehør og før rengjøring/vedlikehold. Trekk støpselet ut av stikkontakten.

Forskriftsmessig bruk

- ▶ Håndturbobørsten skal kun brukes til støvsuging og børsting av tørre flater. Mennesker og dyr må ikke støvsuges eller børstes med håndturbobørsten. Andre bruksmåter, ombygginger og forandringer av håndturbobørsten er ikke tillatt.
- ▶ Personer, som på grunn av sin psykiske eller fysiske tilstand eller pga. sin uerfarenhet eller uvitenhet ikke er i stand til å betjene støvsugeren og turbobørsten på en sikker måte, må ikke bruke støvsugeren og turbobørsten uten tilsyn eller veiledning fra en ansvarlig person.

Barn i omgivelsene

- ▶ Fare for kvelning! Hvis barn leker med forpakkingsmaterialer, kan de vikle seg inn i f. eks. folie eller trekke den over hodet og kveles. Hold forpakkingsmaterialene vekk fra barn.
- ▶ Barn under åtte år må holdes vekk fra støvsugeren og håndturbobørsten, med mindre de er under konstant tilsyn.
- ▶ Barn over åtte år, får bare betjene støvsugeren og håndturbobørsten uten tilsyn, dersom støvsugerens og håndturbobørstens funksjon er forklart slik, at de kan betjene dem på en sikker måte. Barn må kunne se og forstå mulige farer ved feil betjening.

no - Sikkerhetsregler

- ▶ Barn må ikke rengjøre eller vedlikeholde støvsugeren og håndturbobørsten uten tilsyn.
- ▶ Hold øye med barn som befinner seg i nærheten av støvsugeren og håndturbobørsten. Ikke la barn leke med støvsugeren og håndturbobørsten.

Teknisk sikkerhet

- ▶ Kontroller at håndturbobørsten ikke har synlige skader før bruk. En skadet håndturbobørste må ikke tas i bruk.
- ▶ Håndturbobørsten må ikke dyppes i vann. Rengjør den bare med en tørr eller litt fuktig klut.

Bruk

- ▶ Ikke ta på børstevalsen når den går rundt.
- ▶ Ikke støvsug i nærheten av hodet med håndturbobørsten.
- ▶ Hold deler som gardiner, klær, sjal o.l. unna håndturbobørsten.
- ▶ Ikke støvsug harde flater, f.eks. møbelfronter, tre- og steingulv med håndturbobørsten.
- ▶ Ikke støvsug lettantennelige eller eksplosive stoffer eller gasser og ikke støvsug på steder hvor slike stoffer oppbevares.
- ▶ Ikke støvsug flater der det er fare for innsugning eller oppvikling.
- ▶ Ikke støvsug opp væsker eller fuktig smuss. Tepper og teppegulv som er våtrenset eller behandlet med sjampo, må tørke helt før de støvsuges.
- ▶ Ikke støvsug brennende eller glødende gjenstander, f.eks. sigaretter eller tilsynelatende sloknet aske eller kull.

Miele kan ikke gjøres ansvarlig for skader som skyldes ikke forskriftsmessig bruk, feil betjening eller at sikkerhetsreglene ikke er fulgt.

Henvisninger til bilder

Bildene det henvises til i de enkelte kapitlene finner du mot slutten av denne bruksanvisningen.

Håndturbobørstens egenskaper

Håndturbobørsten drives av støvsugerens luftstrøm. Den roterende børstevalsen intensiverer opptaket av tråder, hår og lo.

Bruk

Anbefalinger for bruk (bilde 01)

Ved bruk av håndturbobørsten må du lese sikkerhetsreglene i bruksanvisningen for støvsugeren.

Håndturbobørsten egner seg til støvsugning av stoppede møbler, madrasser, bilseter, teppebelagte trappetrinn osv.

Følg først og fremst vedlikeholds-rådene fra produsenten av den flaten som skal støvsuges.

Påsetting av håndturbobørsten

- Stikk håndturbobørsten på sugerøret eller håndtaket, alt ettersom hva som er mest praktisk i hvert enkelt tilfelle.

Bruk av håndturbobørsten (bilde 02)

- Best effekt oppnås ved å føre håndturbobørsten med middels sugeseffekt langsomt frem og tilbake under støvsugingen.

Dersom middels sugeseffekt ikke er tilstrekkelig, så velger du en høyere effekt.

Det dreibare børstehodet gir en optimal vinkelinnstilling. Ribbene på siden er satt på for å fjerne svært vanskelige flekker og smuss.

Vedlikehold av håndturbobørsten

 Slå alltid av støvsugeren før vedlikehold av håndturbobørsten og trekk støpselet ut av stikkkontakten.

Fjerning av tråder og hår (bilde 03 + 04)

- Klipp av tråder og hår, som har viklet seg rundt børstevalsen, med en saks. For føring av saksen er det et føringsspor i valsen (bilde 03).

Sug delene opp med støvsugeren.

Ved hardnakkert smuss eller tilstoppinger inne i håndturbobørsten, kan du åpne den. Eventuelle større deler er da lette å fjerne.

- Trykk på utløsertasten og ta av det motliggende servicelokket (bilde 04).
- Fjern alt smuss som sitter fast innvendig og fra børstevalsen.
- Sett servicelokket på børsten igjen.

Utskiftning av trådløftere (bilde 05)

Skift trådløfterne i åpningen på håndturbobørsten hvis flossen er slitt.

- Bruk f.eks. en kniv, og løft trådløfterne ut av spaltene på de røde sidemarkeringene.
- Sett inn nye trådløftere.

sv - Säkerhetsanvisningar och varningar

Denna handturboborste uppfyller gällande säkerhetskrav. Felaktig användning kan medföra person- och saksador.

Läs bruksanvisningen noga innan du använder handturboborsten första gången. På så vis skyddar du dig och andra.

Spara bruksanvisningen och överlämna den vid eventuellt ägarbyte.

Stäng alltid av dammsugaren efter dammsugning, innan du byter tillbehör och innan du rengör eller underhåller den. Dra ut stickproppen ur vägguttaget.

Användningsområde

- ▶ Använd handturboborsten endast för att dammsuga torra ytor. Handturboborsten får inte användas på människor och djur. Alla andra användningsområden, ombyggnader och ändringar av handturboborsten är inte tillåtna.
- ▶ Personer, som på grund av sina fysiska, sensoriska eller mentala förmågor eller på grund av oerfarenhet eller okunskap inte kan använda dammsugaren och turboborsten på ett säkert sätt, får endast använda dessa under uppsikt eller anvisning av en ansvarig person.

Om det finns barn i närheten

- ▶ Risk för kvävning! Barn kan under lek linda in sig i förpackningsmaterial (till exempel plastfolie) eller dra det över huvudet och kvävas. Håll därför barn borta från förpackningsmaterial.
- ▶ Barn under åtta år bör hållas borta från dammsugaren och handturboborsten. De får endast använda dem under uppsikt.
- ▶ Barn från åtta år och uppåt får endast använda dammsugaren och handturboborsten utan uppsikt under förutsättning att de känner till hur man använder dem på ett säkert sätt. Barn måste kunna se och förstå riskerna med en felaktig användning.

- ▶ Barn får inte rengöra eller göra underhåll på dammsugaren och handturboborsten utan uppsikt.
- ▶ Håll uppsikt över barn som befinner sig i närheten av dammsugaren och handturboborsten. Låt inga barn leka med dem.

Teknisk säkerhet

- ▶ Kontrollera handturboborsten med avseende på synliga yttre skador innan du använder den. Använd aldrig en skadad handturboborste.
- ▶ Doppa aldrig handturboborsten i vatten och rengör den endast med torr eller lätt fuktig trasa.

Användning

- ▶ Rör inte den roterande borstvalsens.
- ▶ Dammsug inte med handturboborsten i närheten av huvudet.
- ▶ Håll gardiner, kläder, sjalar och så vidare borta från handturboborsten.
- ▶ Dammsug inga hårda ytor med handturboborsten som exempelvis skåpluckor och -fronter, trä- eller stengolv.
- ▶ Dammsug aldrig lättantändligt eller explosivt material eller gaser. Dammsug inte heller på platser där sådana ämnen finns.
- ▶ Dammsug inte ytor där det finns risk att något föremål sugts upp eller viras in i dammsugaren.
- ▶ Dammsug inte vätskor eller annan fuktig smuts. Låt våta eller schamponerade mattor torka helt innan du dammsuger dem.
- ▶ Dammsug aldrig glödande föremål som till exempel cigaretter eller aska och kol som ser ut att ha slocknat.

sv - Säkerhetsanvisningar och varningar

Miele ansvarar inte för skador som har uppstått på grund av att dammsugaren har använts på annat sätt än den är avsedd för, har använts på ett felaktigt sätt och/eller att säkerhetsanvisningarna och varningarna inte har följts.

Bildhänvisningar

De bilder som vi hänvisar till i de olika avsnitten hittar du i slutet av bruksanvisningen.

Handturboborstens egenskaper

Handturboborsten drivs av dammsugarens luftström. Borstvalsens rotation ökar upptaget av trådar, hårstrån och ludd.

Använda dammsugaren

Rekommenderad användning (bild 01)

Beakta ovillkorligen säkerhetsanvisningarna och varningarna i bruksanvisningen till din dammsugare när du ska använda handturboborsten.

Handturboborsten lämpar sig för dammsugning av stoppade möbler, madrasser, bilsäten, mattbelagda trappsteg och liknande.

Beakta i första hand rengörings- och skötselanvisningarna från tillverkaren av de ytor du ska dammsuga.

Sätta fast handturboborsten

- Sätt handturboborsten på dammsugarröret eller handtaget, beroende på vilket som är bekvämast vid dammsugningen.

Använda handturboborsten (bild 02)

- För att uppnå bästa sugeffekt med handturboborsten på medelstark effekt dammsuger du fram och tillbaka med långsamma rörelser.

Om inte den medelstarka effekten skulle vara tillräckligt så väljer du ett högre effektläge.

Det vridbara borsthuvudet möjliggör en optimal vinkelinställning. För att få bort svårare smuts finns det räfflor på sidorna.

Göra rent handturboborsten

⚠ Stäng alltid av dammsugaren och dra ut stickproppen före skötsel av handturboborsten.

Ta bort trådar och hårstrån (bild 03 + 04)

- Klipp loss trådar och hårstrån som har lindats upp runt borstvalsen med en sax. För att veta var du ska klippa med saxen finns ett styrspår på borstvalsen (bild 03).

Dammsug sedan upp trådarna och hårstråna.

Om handturboborsten är igensatt av hårt fastsittande smuts inuti eller är blockerad, kan du öppna den. Större föremål kan på så vis enkelt tas bort.

- Tryck på spärrknappen och ta bort serviceluckan (bild 04).
- Ta bort all fastsittande smuts från insidan och från borstvalsen.
- Sätt tillbaka serviceluckan i handturboborsten.

Byta trådlyftare (bild 05)

När luggen har blivit utnött så byter du ut trådlyftarna.

- Lyft upp trådlyftarna med exempelvis en kniv, vid sidan av den röda markeringen .
- Byt ut de gamla trådlyftarna mot nya.

Tämä käsiturbosuutin täyttää asetetut turvallisuusmääräykset. Laitteen asiaton käyttö voi kuitenkin johtaa henkilö- ja esinevahinkoihin.

Lue tämä käyttöohje ennen kuin alat käyttää käsiturbosuutinta. Pe-rehtymällä käyttöohjeeseen vältät mahdolliset vahingot ja käsiturbosuuttimen rikkoontumisen.

Säilytä tämä käyttöohje! Jos luovutat laitteen uudelle omistajalle, muista antaa käyttöohje laitteen mukana.

Kytke pölynimuri pois päältä käytön jälkeen ja aina kun vaihdat varusteita. Irrota myös pistotulppa pistorasiasta ennen laitteen puhdistusta tai huoltoa.

Määräystenmukainen käyttö

- ▶ Käsiturbosuutinta saa käyttää vain kuivien pintojen imurointiin ja harjaamiseen. Käsiturbosuuttimella ei saa imuroida eikä harjata ihmisiä eikä eläimiä. Suuttimen kaikenlainen muu käyttö on kiellettyä, kuten myös kaikenlaiset suuttimeen tehdyt jälkiasennus- ja muutostyöt.
- ▶ Henkilöt, jotka eivät pysty käyttämään pölynimuria ja tätä turbosuutinta turvallisesti fyysisten, aistillisten tai henkisten kykyjensä puutteellisuuden vuoksi tai jotka ovat kokemattomia ja tietämättömiä laitteiden toiminnasta, eivät saa käyttää pölynimuria eivätkä tätä suutinta ilman vastuullisen henkilön valvontaa tai opastusta.

Jos läheisyydessä on lapsia

- ▶ Tukehtumisvaara! Jos lapset saavat leikkiä pakkausmateriaaleilla, he saattavat vetää esim. pakkausmuoveja päänsä yli ja tukehtua niihin. Pidä siksi lapset loitolla pakkausmateriaaleista.
- ▶ Pidä alle 8-vuotiaat lapset loitolla pölynimurista ja käsiturbosuuttimesta, jollet valvo heidän toimintaansa koko ajan.

fi - Tärkeitä turvallisuusohjeita

- ▶ Yli 8-vuotiaat lapset saavat käyttää pölynimuria ja käsiturbosuutinta ilman valvontaa ainoastaan, jos heitä on opastettu laitteen toimintaan siten, että he osaavat käyttää laitetta turvallisesti ja että he tunnistavat laitteen vääränlaiseen käyttöön liittyvät vaaratilanteet.
- ▶ Lapset eivät saa puhdistaa pölynimuria ja käsiturbosuutinta ilman valvontaa.
- ▶ Valvo pölynimurin ja käsiturbosuuttimen läheisyydessä oleskelevien lasten toimintaa. Älä koskaan anna lasten leikkiä imurilla ja käsiturbosuuttimella.

Tekninen turvallisuus

- ▶ Tarkista käsiturbosuutin ulkoisten vaurioiden varalta ennen sen käyttöönottoa. Jos suutin on vahingoittunut, älä ota sitä käyttöön.
- ▶ Älä koskaan upota käsiturbosuutinta veteen! Puhdista käsiturbosuutin ainoastaan kuivalla tai kostealla rievulla.

Asianmukainen käyttö

- ▶ Älä missään tapauksessa koske pyörivään harjatelaan.
- ▶ Älä imuroi käsiturbosuuttimella pääsi lähellä.
- ▶ Pidä käsiturbosuutin loitolla verhoista sekä hameista, huiveista ja muista roikkuvista vaatteista.
- ▶ Älä imuroi käsiturbosuuttimella mitään kovia pintoja, kuten puisia huonekaluja tai puu- ja kivilattioita.
- ▶ Älä imuroi helposti syttyviä tai räjähtäviä nesteitä tai kaasuja. Älä myöskään imuroi tiloissa, jossa säilytetään tällaisia aineita.
- ▶ Älä imuroi pintoja, jotka voivat imeytyä harjatelan sisään ja tukkia suuttimen!
- ▶ Älä imuroi nesteitä tai märkää likaa. Kun imuroit kosteita mattoja tai kun puhdistat kokolattiamattoja vaahtopesuaineella, anna pesuaineen kuivua täysin ennen imurointia.

fi - Tärkeitä turvallisuusohjeita

► Älä imuroi hehkuvaa tuhkaa ja hiiltä tai edes sammunutta tuhkaa tai hiiltä. Ne saattavat sytyttää pölynimurin tuleen.

Miele ei ole vastuussa vahingoista, jotka aiheutuvat laitteen asianttomasta tai vääränlaisesta käytöstä tai turvallisuusohjeiden noudattamatta jättämisestä.

Kuvaviittaukset

Kuvat, joihin tekstissä viitataan, löytyvät käyttöohjeen lopusta.

Käsiturbosuuttimen ominaisuudet

Käsiturbosuutin toimii imurin imuvoiman avulla. Sen pyörivä harjatela irrottaa tehokkaasti langat, hiukset ja nöyhdän.

Käyttö

Käyttösuositus (kuva 01)

Kun käytät käsiturbosuutinta, noudata ehdottomasti myös pölynimurisi mukana toimitetun käyttöohjeen tärkeitä turvallisuusohjeita.

Käsiturbosuutin sopii erinomaisesti mm. topattujen huonekalujen ja patjojen, autonistuintien sekä kokolattiamatolla päällystettyjen porrasaskelmien imurointiin.

Noudata kuitenkin ensisijaisesti imuroitavan pinnan valmistajan puhdistus- ja hoito-ohjeita.

Käsiturbosuuttimen kiinnittäminen

- Kiinnitä käsiturbosuutin imurin imuputkeen tai imuletkun kädensijaan, mikä vain kulloinkin tuntuu kätevimältä.

Käsiturbosuuttimen käyttö (kuva 02)

- Liikuttele käsiturbosuutinta imuroitavalla pinnalla hitaasti edestakaisin ja käytä keskisuurta imutehoa. Näin saat parhaan puhdistustuloksen.

Jos keskisuuri imuteho ei ole riittävä, käytä suurempaa tehoa.

Voit kääntää suuttimen kierrettävän harjaspään kulloinkin sopivimpaan asentoon. Hankalasti poistettavan lian irrottamiseksi suuttimen sivuilla on ulokkeet.

Käsiturbosuuttimen huolto ja hoito

 Kytke pölynimuri pois päältä ja irrota pistotulppa pistorasiasta ennen kuin alat huoltaa ja puhdistaa käsiturbosuutinta.

Langanpätkien ja hiusten irrottaminen (kuvat 03 + 04)

- Leikkaa harjatelan ympärille kiertyneet langat ja hiukset poikki saksilla. Telassa on tätä varten ura, jota pitkin voit ohjata saksia (kuva 03).

Näin ne irtoavat telasta ja joutuvat imuriin, kun käynnistät imurin uudelleen.

Jos käsiturbosuuttimessa on hankalasti poistettavaa likaa tai jos se on tukossa, voit avata sen. Näin voit myös poistaa vahingossa imuroimasi pienet esineet.

- Paina vapautuspainiketta ja irrota käsiturbosuuttimen huoltoluukku (kuva 04).
- Poista kaikki turbosuuttimen sisään ja harjatelaaan takertuneet roskat.
- Työnnä huoltoluukku takaisin käsiturbosuuttimeen.

Suuttimen tarrapintojen vaihtaminen (kuva 05)

Vaihda käsiturbosuuttimen imuaukon tarranauhat uusiin, kun niiden nukka on kulunut.

- Irrota tarranauhat sivulla olevien punaisten merkintöjen kohdalta nostamalla tarranauhat uristaan esim. veitsen avulla.
- Vaihda tarranauhat uusiin.

tr - Güvenlik Tavsiyeleri ve Uyarılar

Bu el turbo fırçası tüm yasal güvenlik şartlarına uygundur. Hatalı bir kullanım kişiye ve eşyaya zarar verir.

El turbo fırçasını ilk defa kullanmadan önce kullanım kılavuzunu okuyunuz. Böylece kendinizi olduğu kadar elektrik süpürgesi ve el turbo fırçasının zarar görmesini önlemiş olursunuz.

Kullanım Kılavuzunu özenle saklayınız ve gerekirse fırçanın sizden sonraki sahibine veriniz.

Süpürgenizi daima kullandıktan sonra, her aksesuar değişiminden önce ve her silme / bakım işleminden önce kapatınız. Fişini prizden çekiniz.

Kullanım Kuralları

- ▶ El turbo fırçayı sadece kuru tozların alınması için kullanınız. Turbo fırçayı çalışırken insanlara ve hayvanlara sürmeyiniz. Diğer kullanım amaçlarına, el turbo fırçasında yapılacak değişikliklere izin verilemez.
- ▶ Psikolojik rahatsızlık ve anlama bozukluğu veya tecrübesizlik ve bilgisizlik nedenleriyle elektrik süpürgesini ve turbo fırçayı güvenle çalıştırabilecek durumda olmayan kişiler yanlarında bu işin sorumluluğunu üzerine alabilecek kişiler olmadan elektrikli süpürgeyi ve turbo fırçayı kullanamazlar

Evdeki Çocuklar

- ▶ Boğulma tehlikesi! Çocuklar ambalaj malzemeleri (örn. folyo gibi) ile oynarken başlarına geçirebilir ve boğulabilirler. Ambalaj malzemelerini çocuklardan uzak tutunuz.
- ▶ Sekiz yaşından küçük çocuklar devamlı kontrol altında olsalar bile elektrik süpürgesinden ve el turbo fırçasından uzak tutulmalıdır.

- ▶ Çocuklar ancak sekiz yaşından itibaren elektrikli süpürgeyi ve el turbo fırçasını güvenle kullanabilmeleri için kendilerine gerekli bilgiler verildikten sonra yanlarında onları kontrol eden bir büyük olmadan elektrikli süpürgeyi ve el turbo fırçasını çalıştırabilirler. Bu arada çocuklar hatalı kullanım sonunda ne gibi tehlikelerin ortaya çıkabileceğini anlayabilecek durumda olmalıdır.
- ▶ Çocuklar yanlarında bir yetişkin olmadan elektrikli süpürgeyi ve el turbo fırçasını temizleyemez veya bakımını yapamazlar.
- ▶ Elektrik süpürgesinin ve el turbo fırçasının çevresindeki çocuklara çok dikkat ediniz. Çocukların süpürge ve el turbo fırçası ile oynamasına asla izin vermezsiniz.

Teknik Güvenlik

- ▶ El turbo fırçasını kullanmadan önce gözle görülür bir hasarının olup olmadığına bakınız. Hasarlı bir fırçayı çalıştırmayınız.
- ▶ El turbo fırçayı asla suya sokmayınız ve süpürgeyi sadece kuru veya hafif nemli bir bezle silebilirsiniz.

Doğru Kullanım

- ▶ Çalışırken dönen fırça silindirin elinizi sürmeyiniz.
- ▶ El turbo fırça ile başınıza yakın yerleri temizlemeyiniz.
- ▶ Perde, giysi, şal gibi kumaşları el turbo fırçasından uzak tutunuz.
- ▶ El turbo fırça ile mobilya, ahşap ve taş yüzeyler gibi sert zeminlerin tozunu almayınız.
- ▶ Yanıcı ve patlayıcı maddeleri veya gazları ve bu maddelerin depolandığı yerleri süpürgeyle temizlemeyiniz.
- ▶ Süpürgeye içine kaçabilecek nesnelere veya sarılabilecek malzemeleri çekmeyiniz.
- ▶ Süpürgeyle ıslak zeminleri ve ıslanmış tozları almayınız. Yeni silinmiş veya şampuanla yıkanmış halıları ve halı kaplı zeminleri elektrikli süpürge ile almadan önce tamamen kurumasını bekleyiniz.

tr - Güvenlik Tavsiyeleri ve Uyarılar

► Sigara veya sönmüş gibi duran külleri veya kömürleri süpürmenizle almayınız.

Miele hatalı kullanım ve güvenlik tavsiyeleri ve uyarıların dikkate alınmaması sonucunda meydana gelen zararlardan sorumlu tutulamaz.

Resim Örnekleri

Bölümlerde belirtilen resimleri bu kullanma kılavuzunun sonunda bulabilirsiniz.

El Turbo Fırçanın Özellikleri

El turbo fırça elektrik süpürgesinin motoru ile çalışır. Fırça silindiri iplik, saç ve hav gibi döküntüleri çeker alır.

Kullanım

Aksesuar Önerileri

El turbo fırçasını kullanırken mutlaka elektrik süpürgezinin kullanma kılavuzundaki güvenlik tavsiyeleri ve uyarılar bölümünü okuyunuz.

El turbo fırçası koltuk minderlerinin, yatakların, oto koltuklarının, halı kaplı merdivenlerin v.s. . temizlenmesi için uygundur. Fırça silindiri saçları ve havları toplar.

Önce tozları alınacak alana döşenmiş malzemenin üreticisinin temizlik ve bakım önerilerini dikkate alınız.

El Turbo Fırçasının Takılması

- El turbo fırçayı süpüreceğiniz yerin özelliğine göre tutacağa veya süpürge borusuna takabilirsiniz.

El Turbo Fırçasının Kullanımı (Res. 02)

- Yerlerin en iyi şekilde temizlenmesi için el turbo fırçasını yavaşça öne ve arkaya doğru sürünüz.

Orta ayar süpürge kademesi yeterli gelmiyor ise, bir üst kademe ile süpürünüz.

Döner başlı fırça başı en uygun açığı sağlar. İnatçı kirlerin temizlenmesi yan-daki kanatlarla sağlanır.

El Turbo Fırçasının Bakımı

⚠ Her bakım işleminden önce elektrik süpürgeyi kapatınız ve fişini prizden çekiniz.

İplik ve saçların çekilmesi

(Res. 03 + 04)

- Fırça silindirine sarılan saçları ve iplikleri bir makasla kesiniz. Silindir üstünde makasın girişi için bir boşluk bulunur (Res. 03).

Bu parçalar daha sonra elektrik süpürgesi ile çekilebilir.

İnatçı kirlerde veya el turbo fırçasının içinde bir tıkanma meydana gelirse, o zaman kapağını açabilirsiniz. İçine kaçan büyük parçaları kolayca çekip alabilirsiniz.

- Açma düğmesine basınız ve karşıdaki servis kapağını alınız (Res. 04).
- Fırçanın içindeki ve fırça silindirindeki kirleri çekip alınız.
- Servis kapağını tekrar el turbo fırçasına takınız.

İplik toplama bandının değiştirilmesi (Res. 05)

Süpürge ayağındaki iplik toplama bandı yenileyebilirsiniz. Band yırandığında yenisi ile değiştiriniz.

- İplik toplama bandını bir tornavida ile yerinden çıkartınız.
- İplik toplama bandını yenisi ile değiştiriniz.

ru - Указания по безопасности и предупреждения

Эта малая турбощетка соответствует положениям о технической безопасности. Однако, ее ненадлежащая эксплуатация может привести к травмам пользователей и материальному ущербу.

Перед первой эксплуатацией малой турбощеткой внимательно прочитайте данную инструкцию. Благодаря этому Вы защитите себя и других лиц и избежите повреждений пылесоса и малой турбощеткой.

Сохраните эту инструкцию по эксплуатации и по возможности передайте ее следующему владельцу прибора!

Всегда выключайте пылесос после использования, при смене насадок и перед началом чистки / техобслуживания и выньте сетевую вилку из розетки.

Надлежащее использование

► Используйте малую турбощетку исключительно для чистки сухих поверхностей. Не допускается применение малой турбощеткой в отношении людей и животных. Любые другие способы применения, модификации и реконструкции малой турбощеткой не допускаются.

► Лицам, которые по состоянию здоровья или из-за отсутствия опыта и соответствующих знаний не могут уверенно управлять пылесосом и турбощеткой, не рекомендуется эксплуатация этих устройств без присмотра или руководства со стороны ответственного лица.

Если поблизости находятся дети

► Опасность удушья! При игре с упаковкой (например, пленкой) дети могут завернуться в нее или натянуть на голову, что приведет к удушью. Храните упаковочный материал в недоступном для детей месте.

- ▶ Детей младше восьми лет не следует допускать близко к пылесосу и малой турбощетке, или они должны быть при этом под постоянным присмотром.
- ▶ Дети старше восьми лет могут пользоваться пылесосом и малой турбощеткой без надзора взрослых, если они настолько освоили управление ими, что могут это делать с уверенностью. Дети должны осознавать возможную опасность, связанную с неправильной эксплуатацией прибора.
- ▶ Не разрешайте детям проводить чистку и техобслуживание пылесоса и малой турбощетке без Вашего присмотра.
- ▶ Не оставляйте без надзора детей, если они находятся вблизи пылесоса и малой турбощетке. Никогда не позволяйте детям играть с пылесосом и малой турбощеткой.

Техническая безопасность

- ▶ Перед использованием проверяйте отсутствие у малой турбощетке видимых повреждений. Не пользуйтесь поврежденной турбощеткой.
- ▶ Никогда не погружайте малую турбощетку в воду, проводите только сухую очистку или чистите ее с помощью слегка влажной салфетки.

Правильная эксплуатация

- ▶ Не касайтесь вращающейся щетки-валика.
- ▶ Не пылесосьте с использованием малой турбощетке близко к голове.
- ▶ Держите на расстоянии от малой турбощетке такие вещи, как гардины, платья, шали.
- ▶ Не пылесосьте малой турбощеткой твердые поверхности, например, мебельные фронты, деревянные и каменные полы.

ru - Указания по безопасности и предупреждения

- ▶ Не пылесосьте легко воспламеняющиеся или взрывоопасные вещества или газы, а также места, где хранятся такого рода вещества.
- ▶ Не пылесосьте поверхности, которые могут быть втянуты пылесосом или запутаны.
- ▶ Не пылесосьте жидкости и влажную грязь. Ковры и ковровые покрытия после влажной чистки или обработки шампунем можно пылесосить только после полного высыхания.
- ▶ Не пылесосьте горячие или тлеющие предметы, например, сигареты или еще не погасшую золу или уголь.

Компания Miele не несет ответственность за повреждения, вызванные несанкционированным применением, неправильной эксплуатацией и несоблюдением указаний по безопасности и предупреждений.

Ссылки на рисунки

Указанные в главах рисунки находятся в конце данной инструкции по эксплуатации.

Особенности малой турбо-щетки

Малая турбощетка приводится в действие всасывающим потоком воздуха пылесоса. Вращение щетки-валика способствует более интенсивному захвату нитей, волос и ворсинок.

Эксплуатация

Рекомендации по применению (рис. 01)

При использовании малой турбощетки обязательно учитывайте указания по безопасности и предупреждения из инструкции к Вашему пылесосу.

Малая турбощетка подходит для очистки мягкой мебели, матрасов, автомобильных сидений, ступеней с ковровым покрытием и т.п.

Прежде всего учитывайте указания производителя по уходу и очистке поверхностей.

Установка малой турбощетки

- Вставьте малую турбощетку в трубку или рукоятку, в зависимости от того, что для Вас наиболее удобно при уборке.

Применение малой турбощетки

- При уборке поверхностей при средней мощности всасывания водите малой турбощеткой медленно вперед-назад для достижения наилучшего результата очистки.

Если средняя мощность всасывания окажется недостаточной, выберите более высокую мощность.

Поворотная головка щетки позволяет устанавливать оптимальный угол. Для удаления сложных загрязнений имеются ребра, расположенные по бокам.

Уход за малой турбощеткой

 Выключайте пылесос перед каждым проведением техобслуживания малой турбощетки и вынимайте сетевую вилку из розетки.

Удаление нитей и волос (рис. 03 + 04)

- Разрежьте ножницами нитки и волосы, намотавшиеся вокруг щетки-валика. На валике имеется специальный направляющий паз для ножниц (рис. 03).

Обрезки будут затем затянуты пылесосом при уборке.

При наличии въевшихся загрязнений или при закупорке внутренней области малой турбощетки Вы можете открыть ее. Так можно будет легко удалить попавшие внутрь крупные частицы загрязнений.

- Нажмите кнопку разблокировки и выньте находящуюся с противоположной стороны сервисную крышку (рис. 04).
- Удалите все застрявшие частицы грязи из внутренней камеры и щетки-валика.
- Снова вставьте сервисную крышку в малую турбощетку.

Замена нитесборника (рис. 05)

Заменяйте нитесборники у всасывающего отверстия малой турбощеткой, если их ворс износился.

- Выньте нитесборники из пазов сборки у красных меток, например, с помощью ножа.
- Замените нитесборники на новые.

Ručna turbo četka odgovara propisanim sigurnosnim odredbama. Međutim, nepropisna uporaba može dovesti do ozljeda osoba ili oštećenja stvari.

Prije prve uporabe ručne turbo četke pažljivo pročitajte upute za uporabu. Na taj način štitite sebe i izbjegavate oštećenja.

Sačuvajte ove upute za uporabu i predajte ih eventualnom budućem vlasniku uređaja.

Nakon svake uporabe, prije promjene dodatne opreme i prije svakog čišćenja/održavanja isključite usisavač. Izvucite utikač iz utičnice.

Namjenska uporaba

▶ Ručnu turbo četku koristite isključivo za usisavanje i četkanje suhih površina. Ručnom turbo četkom ne smijete usisavati ljude niti životinje. Drugi načini uporabe, preinake i modifikacije ručne turbo četke nisu dozvoljeni.

Djeca u blizini uređaja

▶ Opasnost od gušenja! Igrajući se s ambalažom (primjerice folijom) djeca se u istu mogu zamotati ili ju navući preko glave i ugušiti se. Držite ambalažu izvan dosega djece.

▶ Djeca mlađa od osam godina ne smiju biti u blizini usisavač i ručne turbo četke, osim kad su pod stalnim nadzorom.

▶ Djeca starija od osam godina usisavač i ručnu turbo četku smiju koristiti bez nadzora samo ukoliko im je rukovanje objašnjeno tako da njima mogu sigurno upravljati. Djeca moraju biti sposobna prepoznati opasnosti pogrešnog upravljanja uređajem.

▶ Djeca ne smiju čistiti ni održavati ručnu turbo četku bez nadzora.

▶ Nadgledajte djecu koja se zadržavaju u blizini usisavač i ručne turbo četke. Nemojte djeci dopustiti da se igraju s usisavačem i ručnom turbo četkom.

Tehnička sigurnost

- ▶ Prije uporabe provjerite ima li ručna turbo četka vidljivih oštećenja. Oštećenu ručnu turbo četku nemojte koristiti.
- ▶ Nemojte uranjati ručnu turbo četku u vodu i čistite ju samo suhom ili blago vlažnom krpom.

Pravilna uporaba

- ▶ Ne posežite rukom prema valjku s četkama koji je u pokretu.
- ▶ Dijelove poput zavjesa, haljina, šalova držite podalje od ručne turbo četke.
- ▶ Ručnom turbo četkom ne usisavajte tvrde površine poput primjerice fronti namještaja, drvene ili kamene podove.
- ▶ Nemojte usisavati lako zapaljive ili eksplozivne materijale, odnosno plinove, te nemojte usisavati na mjestima gdje se takvi materijali čuvaju.
- ▶ Usisavajte manje površine tamo gdje postoji opasnost od povlačenja ili gužvanja usisavanjem.
- ▶ Nemojte usisavati tekućine niti mokre nečistoće. Ostavite mokre, oprane tepihe i podne obloge da se potpuno osuše prije usisavanja.
- ▶ Nemojte usisavati goruće ili užarene predmete, primjerice opuške ili žeravicu, odnosno prividno ugašen pepeo ili ugljen.

Miele ne preuzima odgovornost za štete uzrokovane neodgovarajućim korištenjem, pogrešnim rukovanjem te nepoštivanjem sigurnosnih napomena i upozorenja.

Slikovni prikazi

Slike koje se navode u poglavljima pronaći ćete na kraju ovih uputa.

Karakteristike ručne turbo četke

Ručnu turbo četku pokreće usisna snaga usisavača. Rotacija valjka na četki intenzivira prihvat niti, dlaka i mucica.

Uporaba

Preporuka za primjenu (sl. 01)

Prije uporabe ručne turbo četke pročitajte sigurnosne napomene i upozorenja u uputama za uporabu Vašeg usisavač.

Ručna turbo četka prikladna je za čišćenje tapeciranog namještaja, madraca, automobilskih sjedala, presvučenih stepenica itd.

Prvenstveno se pridržavajte uputa za čišćenje i održavanje površine koja se usisava, koje preporučuje proizvođač.

Postavljanje ručne turbo četke

- Ručnu turbo četku stavite na dršku ili usisnu cijev, ovisno o tome što Vam je zgodnije za pojedinu situaciju usisavanja.

Uporaba ručne turbo četke (sl. 02)

- Ručnu turbo četku podešenu na srednju snagu usisavanja polako vodite naprijed i nazad po površini, kako biste postigli najbolji rezultat usisavanja.

Ako srednja usisna snaga nije dovoljna, odaberite jaču snagu usisavanja.

Okretna glava četke omogućava optimalno podešavanje kuta. Za uklanjanje tvrdokornih zaprljanja bočno su postavljena rebra.

Održavanje ručne turbo četke

⚠ Prije svakog održavanja ručne turbo četke isključite usisavač i izvucite utikač iz utičnice.

Uklanjanje niti i dlaka (sl. 03 + 04)

- Škarama prerežite niti i dlake koje su se namotale oko valjka s četkicama. U valjku se nalazi utor po kojem možete pomicati škare (sl. 03).

Sitne čestice se kasnije usisaju usisavačem.

Kod tvrdokornih zaprljanja ili začepljenja u unutrašnjosti ručne turbo četke možete ju otvoriti. Tako možete jednostavno ukloniti usisane grube dijelove.

- Pritisnite tipku za otključavanje i skinite servisni poklopac (sl. 04).
- Uklonite sva nakupljena zaprljanja iz unutrašnjosti i sa valjka.
- Servisni poklopac potom vratite u ručnu turbo četku.

Zamjena podizača niti (sl. 05)

Obnovite podizače niti na usisnom otvoru ručne turbo četke, ako su niti istrošene.

- Dignite podizač niti iz utora, npr. pomoću noža, sa strane na crvenim oznakama.
- Stavite nove podizače niti.

en-US - IMPORTANT SAFETY INSTRUCTIONS

This handheld Turbobrush complies with current safety requirements. Inappropriate use can, however, lead to personal injury and damage to property.

To avoid the risk of accidents and damage to the handheld Turbo-brush and to the vacuum cleaner, please read these instructions and those of the vacuum cleaner carefully before using for the first time.

Keep these operating instructions in a safe place and pass them on to any future user.

Always disconnect the vacuum cleaner from the power supply when you have finished using it, before changing over accessories, as well as for maintenance work and cleaning. Turn the vacuum cleaner off and unplug it.

Correct use

- ▶ The handheld Turbobrush must only be used for household purposes to vacuum and brush dry floor surfaces. Do not use on people or animals. Any other use, modification or alteration to the handheld Turbobrush is at the owner's risk and could be dangerous.
- ▶ Persons which lack physical, sensory or mental abilities or experience with the machine should not use it without supervision or instruction by a responsible person.

Safety with children

- ▶ Danger of suffocation! Ensure that any plastic wrappings, bags, etc. are disposed of safely and kept out of the reach of children.
- ▶ Children must not be allowed to clean or maintain the vacuum cleaner and handheld Turbobrush unsupervised.
- ▶ Please supervise children in the vicinity of the vacuum cleaner and handheld Turbobrush and do not let them play with them.

en-US - IMPORTANT SAFETY INSTRUCTIONS

Technical safety

- ▶ Before using the handheld Turbobrush, check for any visible signs of damage. Do not use a damaged handheld Turbobrush.
- ▶ Do not submerge the handheld Turbobrush in water. Clean all parts with a dry or slightly damp cloth only.

Proper use

- ▶ Never touch the roller brush while it is rotating.
- ▶ Do not use the handheld Turbobrush at head level.
- ▶ Keep the Turbobrush away from curtains, clothing, scarves etc.
- ▶ Do not use the handheld Turbobrush to vacuum hard surfaces such as furniture doors, wood or stone flooring.
- ▶ Do not vacuum up any inflammable or combustible liquids or gases and do not vacuum in areas where such substances are stored.
- ▶ Do not vacuum any surfaces where there is a danger of items being sucked up or becoming entangled in the roller brush.
- ▶ Do not use the vacuum cleaner to vacuum up any water, liquid or damp dirt. Wait until any freshly cleaned or shampooed rugs or carpets are completely dry before attempting to vacuum.
- ▶ Do not vacuum up anything which has been burning or is still glowing, e.g., cigarettes, ashes or hot ash, whether glowing or apparently extinguished.

SAVE THESE INSTRUCTIONS

References to illustrations

The illustrations referred to in the text are shown at the end of these operating instructions.

Handheld Turbobrush features

The handheld Turbobrush is operated by the suction power of the vacuum cleaner. It has a rotating roller brush which is very effective at vacuuming up thread, hair and fluff.

Use

Recommended use (Fig. 01)

When using the handheld Turbobrush, please also observe the **IMPORTANT SAFETY INSTRUCTIONS** in your vacuum cleaner instruction manual.

This handheld Turbobrush is particularly suitable for vacuuming upholstery, mattresses, car seats and carpeted stairs.

It is also important to observe the flooring manufacturer's cleaning and care instructions.

Fitting the handheld Turbobrush

- Connect the handheld Turbobrush to the handle or suction wand on your vacuum cleaner depending on how you wish to use it.

Using the handheld Turbobrush (Fig. 02)

- To achieve the best suction effect, use a medium suction power setting and pass the Turbobrush slowly back and forth over the surface being vacuumed.

If a medium suction power setting is not sufficient, select a higher setting.

The rotating head of the brush enables you to set the optimum angle. Ribs on the side of the Turbobrush can be used to dislodge stubborn soiling.

Maintenance of the handheld Turbobrush

 Always turn off the vacuum cleaner and unplug it before cleaning or servicing the Turbobrush.

Removing threads and hair (Fig. 03 + 04)

- Use scissors to cut any threads or hairs which have become wound around the roller brush. There is a groove on the roller to guide the scissors (Fig. 03).

Then, run the vacuum cleaner to vacuum up the cut pieces.

For stubborn tangles or blockages inside the handheld Turbobrush, the cover can be opened. Any large particles can then be easily removed.

- Press the unlocking button and remove the opposite service flap (Fig. 04).
- Remove any dirt from the interior and from the roller brush.

- Put the service flap back in the handheld Turbobrush again.

Changing the thread catcher (Fig. 05)

Replace the thread catchers on the suction inlet of the handheld Turbo-brush if the pile has worn down.

- Insert a suitable tool, e. g. scissors, at the red markings to lift the thread catchers out of the slots.
- Install new thread catchers.

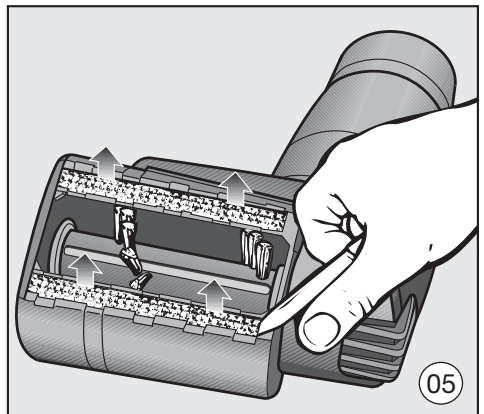
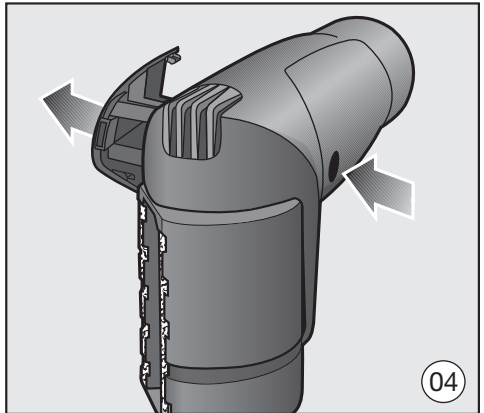
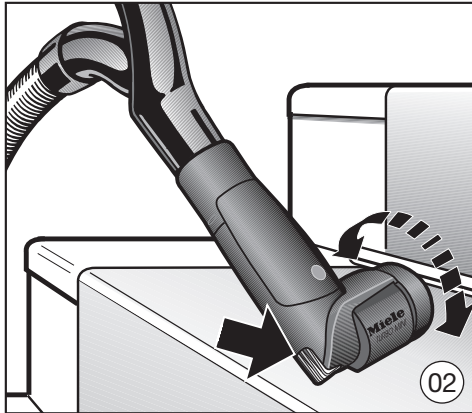
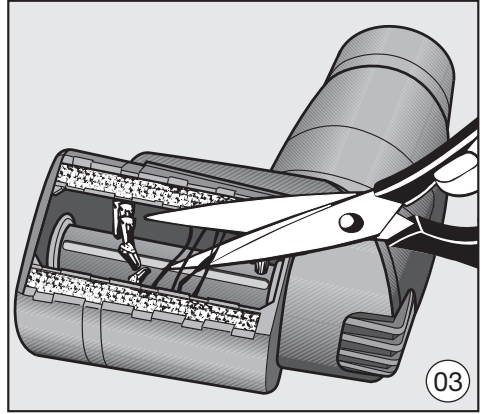
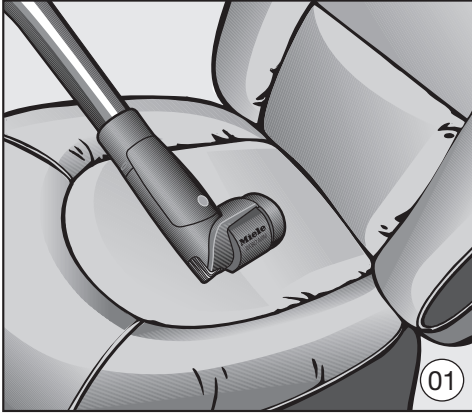



Miele & Cie. KG
Carl-Miele-Straße 29
33332 Gütersloh
Germany
Tel.: +49 5241 89-0
Fax: +49 5241 89-2090
Internet: www.miele.com