

de	Gebrauchsanweisung Turbobürste
en	Operating instructions Turbobrush
nl	Gebruiksaanwijzing Turboborstel
fr	Mode d'emploi Turbobrosse
it	Istruzioni d'uso Turbospazzola
es	Instrucciones de manejo Turbo-cepillo
pt	Instruções de utilização Escova turbo
tr	Kullanım Kılavuzu Turbo Fırça
el	Οδηγίες χρήσης Βούρτσα turbo
da	Brugsanvisning Turbobørste
no	Bruksanvisning Turbobørste
sv	Bruksanvisning Turboborste
fi	Käyttöohje Turbosuutin
ru	Инструкция по эксплуатации Турбощетка
pl	Instrukcja użytkowania Turboszczotka
en-US	Operating Instructions Turbobrush

STB 101
Turbo Mini

de - Sicherheitshinweise und Warnungen

Diese Handturbobürste entspricht den vorgeschriebenen Sicherheitsbestimmungen. Ein unsachgemäßer Gebrauch kann zu Schäden an Personen und Sachen führen.

Lesen Sie vor dem ersten Gebrauch der Handturbobürste die Gebrauchsanweisung. Dadurch schützen Sie sich und andere und vermeiden Schäden an dem Staubsauger und an der Handturbobürste.

Bewahren Sie die Gebrauchsanweisung auf und geben Sie diese an einen eventuellen Nachbesitzer weiter!

Schalten Sie den Staubsauger immer nach dem Gebrauch, vor jedem Zubehörwechsel und vor jeder Reinigung / Wartung aus. Ziehen Sie den Netzstecker aus der Steckdose.

Bestimmungsgemäße Verwendung

► Benutzen Sie die Handturbobürste ausschließlich zum Saugen und Bürsten trockener Flächen. Menschen und Tiere dürfen Sie mit der Handturbobürste nicht absaugen oder abbürsten. Alle anderen Anwendungsarten, Umbauten und Veränderungen der Handturbobürste sind unzulässig.

► Personen, die aufgrund ihrer physischen, sensorischen oder geistigen Fähigkeiten oder ihrer Unerfahrenheit oder Unkenntnis nicht in der Lage sind, den Staubsauger und die Handturbobürste sicher zu bedienen, dürfen den Staubsauger und die Handturbobürste nicht ohne Aufsicht oder Anweisung durch eine verantwortliche Person benutzen.

Kinder im Umfeld

► Kinder unter acht Jahren müssen vom Staubsauger und der Handturbobürste ferngehalten werden, es sei denn, sie werden ständig beaufsichtigt.

- ▶ Kinder ab acht Jahren dürfen den Staubsauger und die Handturbobürste nur ohne Aufsicht bedienen, wenn Ihnen der Staubsauger und die Handturbobürste so erklärt wurden, dass sie den Staubsauger und die Handturbobürste sicher bedienen können. Kinder müssen mögliche Gefahren einer falschen Bedienung erkennen und verstehen können.
- ▶ Kinder dürfen den Staubsauger und die Handturbobürste nicht ohne Aufsicht reinigen oder warten.
- ▶ Beaufsichtigen Sie Kinder, die sich in der Nähe des Staubsaugers und der Handturbobürste aufhalten. Lassen Sie Kinder niemals mit dem Staubsauger und der Handturbobürste spielen.

Technische Sicherheit

- ▶ Kontrollieren Sie die Handturbobürste vor der Benutzung auf sichtbare Schäden. Nehmen Sie eine beschädigte Handturbobürste nicht in Betrieb.
- ▶ Tauchen Sie die Handturbobürste niemals in Wasser und reinigen Sie diese nur trocken oder mit einem leicht feuchten Tuch.

Sachgemäßer Gebrauch

- ▶ Fassen Sie beim Saugen nicht in die laufende Bürstenwalze.
- ▶ Saugen Sie mit der Handturbobürste nicht in Kopfnähe.
- ▶ Halten Sie Teile, wie z. B. Gardinen, Kleider, Schals von der Handturbobürste fern.
- ▶ Saugen Sie mit der Handturbobürste keine harten Flächen, wie z. B. Möbelfronten, Holz- und Steinfußböden ab.
- ▶ Saugen Sie keine leicht entflammbaren oder explosiven Stoffe oder Gase auf und saugen Sie nicht an Orten, an denen solche Stoffe gelagert sind.
- ▶ Saugen Sie keine Flächen ab, bei denen die Gefahr des Einsaugens oder Aufwickelns besteht.

de - Sicherheitshinweise und Warnungen

- ▶ Saugen Sie keine Flüssigkeiten und keinen feuchten Schmutz auf. Lassen Sie feucht gereinigte oder schampunierte Flächen vor dem Absaugen vollständig trocknen.
- ▶ Saugen Sie keine brennenden oder glühenden Gegenstände, wie z. B. Zigaretten oder scheinbar erloschene Asche bzw. Kohle, auf.

Miele haftet nicht für Schäden, die durch bestimmungswidrigen Gebrauch, falsche Bedienung und infolge von Nichtbeachtung der Sicherheitshinweise und Warnungen verursacht werden.

Abbildungsverweise

Die in den Kapiteln angegebenen Abbildungen finden Sie auf den Ausklappseiten am Ende dieser Gebrauchsanweisung.

Eigenschaften der Handturbobürste

Die Handturbobürste wird vom Saugstrom des Staubsaugers angetrieben. Die Rotation der Bürstenwalze intensiviert die Aufnahme von Fäden, Haaren und Fusseln.

Einsatzempfehlung (Abb. 01)

Beachten Sie bei der Verwendung der Handturbobürste unbedingt die Sicherheitshinweise und Warnungen in der Gebrauchsanweisung Ihres Staubsaugers.

Die Handturbobürste eignet sich zum Saugbürsten von Polstermöbeln, Matratzen, Autositzen, mit Teppichboden belegten Treppenstufen usw.

Beachten Sie in erster Linie die Reinigungs- und Pflegeanweisung des Herstellers der zu saugenden Fläche.

Handturbobürste aufstecken

- Stecken Sie die Handturbobürste auf den Handgriff oder auf das Saugrohr, je nachdem wie es für Sie in der jeweiligen Saugsituation am bequemsten ist.

Anwendung der Handturbobürste

- Führen Sie die Handturbobürste beim Absaugen von Flächen langsam vor und zurück, um den besten Saugeffekt zu erreichen.

Wartung

 Schalten Sie den Staubsauger vor jeder Wartung der Handturbobürste aus und ziehen Sie den Netzstecker aus der Steckdose.

Fäden und Haare entfernen (Abb. 02 - 04)

- Zerschneiden Sie Fäden und Haare, die sich um die Bürstenwalze gewickelt haben, mit einer Schere (Abb. 02).

Die Teilchen werden anschließend vom Staubsauger aufgesaugt.

Bei hartnäckigen Verschmutzungen oder Verstopfungen im Innenraum der Handturbobürste können Sie diese öffnen. Eventuell eingesaugte Grobteile lassen sich so leicht entfernen (Abb. 03).

- Drehen Sie den Stutzen so, dass sich der Entriegelungsknopf mittig in der Führung befindet (A).
- Drücken Sie den Entriegelungsknopf (B) und ziehen Sie den Stutzen bis zum Anschlag von der Handturbobürste (C).

- Klappen Sie das Bürstenoberteil bis zum Anschlag auf und entfernen Sie alle festhaftenden Schmutzteile aus dem Innenraum und von der Bürstenwalze (Abb. 04).
- Schließen Sie anschließend die Bürste und schieben Sie den Stutzen bis zum Einrasten über den Entriegelungsknopf.

en - Warning and Safety instructions

This Turbobrush complies with current safety requirements. Inappropriate use can, however, lead to personal injury and damage to property.

To avoid the risk of accidents and damage to the Turbobrush and to the vacuum cleaner, please read these instructions and those of the vacuum cleaner carefully before using for the first time.

Keep these instructions in a safe place and ensure that new users are familiar with the content. Pass them on to any future owner.

Always disconnect the vacuum cleaner from the mains supply when you have finished using it, before changing over accessories, as well as for maintenance work and cleaning. Switch the vacuum cleaner off at the wall socket and unplug it.

Correct application

- ▶ The Turbobrush must only be used for household purposes to vacuum and brush dry floor surfaces. Do not use on people or animals. Any other use, modification or alteration to the Turbobrush is at the owner's risk and could be dangerous.
- ▶ The vacuum cleaner and Turbobrush can only be used by people with reduced physical, sensory or mental capabilities, or lack of experience or knowledge, if they are supervised whilst using them or have been shown how to use them in a safe way and understand and recognise the consequences of incorrect operation.

Safety with children

- ▶ Children under 8 years of age must be kept away from the vacuum cleaner and Turbobrush unless they are constantly supervised.
- ▶ Children 8 years and older may only use the vacuum cleaner and Turbobrush unsupervised if they have been shown how to use them safely and recognise and understand the consequences of incorrect operation.

en - Warning and Safety instructions

- ▶ Children must not be allowed to clean or maintain the vacuum cleaner and Turbobrush unsupervised.
- ▶ Please supervise children in the vicinity of the vacuum cleaner and Turbobrush and do not let them play with them.

Technical safety

- ▶ Before using the Turbobrush, check for any visible signs of damage. Do not use a damaged Turbobrush.
- ▶ Do not immerse the Turbobrush in water. Clean all parts with a dry or slightly damp cloth only.

Correct use

- ▶ Never touch the roller brush while it is rotating.
- ▶ Do not use the Turbobrush at head level.
- ▶ Keep the Turbobrush away from curtains, clothing, etc. as these could be vacuumed in and become entangled in the roller brush.
- ▶ Do not use the Turbobrush to vacuum hard surfaces such as furniture doors, wood or stone flooring.
- ▶ Do not vacuum up any inflammable or combustible liquids or gases and do not vacuum in areas where such substances are stored.
- ▶ Do not vacuum any surfaces where there is a danger of items being sucked up or becoming entangled in the roller brush.
- ▶ Do not vacuum up any water, liquid or damp dirt. Wait until any freshly cleaned or shampooed carpets or floor coverings are completely dry before attempting to vacuum.
- ▶ Do not vacuum up anything which has been burning or is still glowing e.g. cigarettes, ashes or coal, whether glowing or apparently extinguished.

en - Warning and Safety instructions

Miele cannot be held liable for damage caused by incorrect use or operation or by non-compliance with these Warning and Safety instructions.

Illustrations

The illustrations referred to in the text are shown on the fold-out pages at the end of these operating instructions.

Turbobrush features

The Turbobrush is operated by the suction power of the vacuum cleaner. It has a rotating roller brush which is very effective at vacuuming up thread, hair and fluff.

Recommended use (dia. 01)

When using the Turbobrush please also observe the warning and safety instructions in your vacuum cleaner instruction manual.

This Turbobrush is particularly suitable for vacuuming upholstery, mattresses, car seats and carpeted stairs.

It is also important to observe the flooring manufacturer's cleaning and care instructions.

Fitting the Turbobrush

- Connect the Turbobrush to the handle or suction tube on your vacuum cleaner depending on how you wish to use it.

Using the Turbobrush

- To achieve the best effect, pass the Turbobrush slowly backwards and forwards over the surface being vacuumed.

Maintenance

 Always disconnect the vacuum cleaner from the electrical supply for cleaning and maintenance work on the Turbobrush. Switch off at the wall socket and unplug it.

Removing threads and hairs (dia. 02 - 04)

- Cut any threads or hairs that have become entangled on the roller brush with a pair of scissors (dia. 02).

Then run the vacuum cleaner to vacuum up the bits.

For more obstinate tangles or blockages inside the Turbobrush, the cover can be opened. Any large particles can then be easily removed (dia. 03).

- Twist the connector until the release button is located in the centre of the slot **(A)**.
- Then press release button **(B)** and pull the connector away from the Turbobrush **(C)**.
- Open up the brush compartment as far as you can and then remove any stubborn soiling from the compartment interior and from the roller brush (dia. 04).
- Finally close the cover to the brush compartment and push the connector back into position over the release button.

nl - Veiligheidsinstructies en waarschuwingen

Deze borstel voldoet aan de geldende veiligheidsvoorschriften. Onjuist gebruik echter kan persoonlijk letsel of beschadigingen tot gevolg hebben.

Lees de gebruiksaanwijzing voordat u de borstel voor het eerst gebruikt. Dat is veiliger voor uzelf en u voorkomt schade aan uw stofzuiger en de borstel.

Bewaar de gebruiksaanwijzing zorgvuldig en geef deze door aan een eventuele volgende eigenaar.

Schakel na gebruik, vóór het wisselen van hulpstukken en vóór onderhoudswerkzaamheden de stofzuiger uit. Trek de stekker uit de contactdoos.

Verantwoord gebruik

► De borstel is voor het zuigen en borstelen van droge oppervlakken. Ieder ander gebruik is niet toegestaan. De specificaties van de borstel mogen niet worden gewijzigd. Mensen en dieren (kleding, vacht, etc.) mogen niet met de borstel worden gezogen of geborsteld.

► Dit apparaat mag alleen worden gebruikt door personen die in staat zijn het apparaat veilig te bedienen en die volledig op de hoogte zijn van de inhoud van de gebruiksaanwijzing!

Kinderen

► Houd kinderen onder acht jaar op een afstand, tenzij u voortdurend toezicht houdt.

► Kinderen vanaf acht jaar mogen de stofzuiger en de borstel alleen zonder toezicht gebruiken als ze weten hoe ze deze veilig moeten bedienen. De kinderen moeten zich bewust zijn van de gevaren van een foutieve bediening.

► Kinderen mogen de stofzuiger en de borstel niet zonder toezicht reinigen of onderhouden

nl - Veiligheidsinstructies en waarschuwingen

▶ Houd kinderen in de gaten wanneer zij zich in de buurt van de stofzuiger en de borstel bevinden. Laat kinderen nooit met de apparaten spelen.

Technische veiligheid

- ▶ Controleer de borstel voor gebruik op zichtbare beschadigingen. Neem een beschadigde borstel niet in gebruik.
- ▶ Dompel de borstel nooit in water en reinig de borstel alleen droog of met een iets vochtige doek.

Veilig gebruik

- ▶ Raak tijdens het zuigen niet de draaiende borstelas aan.
- ▶ Houd de borstel niet bij het hoofd.
- ▶ Houd de borstel niet te dicht bij voorwerpen als gordijnen, kleding, sjaals, etc.
- ▶ Zuig met de borstel geen harde oppervlakken, zoals meubelpanelen, houten en stenen vloeren.
- ▶ Zuig nooit licht ontvlambare of explosieve stoffen of gassen op in verband met explosiegevaar. Zuig ook nooit in een ruimte waar dergelijke stoffen opgeslagen liggen.
- ▶ Zuig nooit vloeistoffen of vochtig vuil op. Laat met water of sop gereinigde oppervlakken eerst helemaal opdrogen, voordat u gaat zuigen.
- ▶ Zuig nooit brandende of gloeiende voorwerpen op (zoals sigarettenpeuken, as en kolen).

Miele kan niet aansprakelijk worden gesteld voor schade die ontstaat door onjuist gebruik, door foutieve bediening en door het niet opvolgen van de veiligheidsinstructies en waarschuwingen.

Verwijzing naar afbeeldingen

De afbeeldingen waarnaar met nummers wordt verwezen, vindt u op de uitklappagina's achter in deze gebruiksaanwijzing.

Eigenschappen van de borstel

De borstel wordt aangedreven door de luchtstroom van de stofzuiger. Door het roteren van de borstelas worden draadjes en haren beter opgenomen.

Gebruik van de borstel (afb. 01)

Bij gebruik van de borstel dient u ook de veiligheidsinstructies en waarschuwingen uit de gebruiksaanwijzing van uw stofzuiger in acht te nemen.

De borstel is ideaal voor het zuigen en borstelen van gestoffeerde meubels, matrassen, autostoelen, traplopers en dergelijke.

Houdt u zich altijd aan de reinigings- en onderhoudsinstructies van de fabrikant van het te reinigen oppervlak.

Borstel plaatsen

- Plaats de borstel op de handgreep of de zuigbuis, afhankelijk van de situatie.

Gebruik van de borstel

- Schuif de borstel bij het zuigen rustig heen en weer. U bereikt zo het beste resultaat.

Onderhoud

 Schakel de stofzuiger voor elk onderhoud aan de borstel uit en trek de stekker uit de contactdoos.

Draden en haren verwijderen (afb. 02 - 04)

- Draadjes, haren en dergelijke die zich om de borstelas hebben gewikkeld, kunt u met een schaar doorknippen (afb. 02).

U kunt de verontreinigingen daarna met de stofzuiger opzuigen.

Bij hardnekkige verontreinigingen of bij een verstopping kunt u de borstel openen. Opgezogen grove delen kunt u dan eenvoudig verwijderen (afb. 03).

- Draai het bovenste gedeelte van het aansluitstuk zo dat de ontgrendelingsknop zich midden in de gleuf bevindt **(A)**.
- Druk nu op de ontgrendelingsknop **(B)** en trek het bovenste gedeelte tot de aanslag omhoog **(C)**.
- Klap de bovenkant van de borstel tot de aanslag omhoog. Verwijder nu alle vastzittende verontreinigingen uit de binnenruimte en van de borstelas (afb. 04).
- Sluit de bovenkant weer en schuif het bovenste gedeelte van het aansluitstuk goed over de ontgrendelingsknop. U hoort dan een klik.

fr - Consignes de sécurité et mises en garde

Cette mini turbobrosse répond aux réglementations de sécurité en vigueur. Toute utilisation non conforme peut entraîner des dommages corporels et matériels.

Lisez attentivement ce mode d'emploi avant d'utiliser cette mini turbobrosse pour la première fois. Vous vous protégerez et éviterez ainsi de détériorer votre aspirateur et votre mini turbobrosse.

Conservez ce mode d'emploi et veuillez le remettre en cas de cession de cet appareil.

Arrêtez et débranchez l'aspirateur avant chaque nettoyage / entretien. Débranchez la fiche de l'aspirateur.

Utilisation conforme

- ▶ Utilisez la mini turbobrosse exclusivement pour aspirer et broser des surfaces sèches. N'utilisez jamais cette mini turbobrosse pour broser ou aspirer des éléments se trouvant sur des animaux ou des personnes. Toute autre utilisation, transformation ou modification apportée sur cet accessoire sont à proscrire !
- ▶ Les personnes qui en raison de déficiences physiques, sensorielles ou mentales, de leur inexpérience ou de leur ignorance, ne peuvent pas utiliser cet aspirateur et cette turbobrosse en toute sécurité, ne doivent pas les utiliser sans la surveillance et les instructions d'une personne responsable.

Précautions à prendre en présence d'enfants

- ▶ Tenez les enfants de moins de huit ans éloignés de l'appareil et de la mini turbobrosse à moins qu'ils ne soient sous étroite surveillance.
- ▶ Les enfants de huit ans et plus ne sont autorisés à utiliser la mini turbobrosse sans la présence d'un adulte que s'il leur a été expliqué comment l'utiliser sans danger. Vérifiez qu'ils ont compris les risques encourus en cas de mauvaise manipulation de la mini turbobrosse.
- ▶ Les enfants ne doivent pas nettoyer ou intervenir sur l'appareil et la mini turbobrosse sans être sous la surveillance d'un adulte.
- ▶ Ne laissez pas les enfants sans surveillance à proximité de la mini turbobrosse. Ne les laissez pas jouer avec la mini turbobrosse.

Sécurité technique

- ▶ Avant toute utilisation, vérifiez que la mini turbobrosse ne présente aucun dommage apparent. N'utilisez jamais une mini turbobrosse qui présente des dommages.
- ▶ Ne plongez jamais la mini turbobrosse dans l'eau. Nettoyez tous les éléments avec un chiffon sec ou légèrement humide.

Précautions d'utilisation

- ▶ Ne touchez pas au rouleau de brosse lorsque la brosse cylindrique fonctionne.
- ▶ N'approchez jamais la mini turbobrosse d'un visage !

fr - Consignes de sécurité et mises en garde

- ▶ N'approchez pas la mini turbobrosse de tissus (rideaux, écharpes, robes, jupes, etc.).
- ▶ N'aspirez pas de surfaces dures, telles que les façades de meuble, les planchers en bois et les carrelages avec la mini turbobrosse.
- ▶ N'aspirez pas de produits ni de gaz inflammables ou explosifs. N'utilisez pas l'aspirateur dans des locaux dans lesquels sont stockés ces produits.
- ▶ N'aspirez jamais les surfaces susceptibles d'être avalées dans le tube d'aspiration ou de s'emmêler à l'appareil.
- ▶ N'aspirez jamais de liquides ou de poussières contenant de l'humidité ! Laissez sécher complètement les surfaces shampooinées avant de commencer à aspirer ces surfaces.
- ▶ N'aspirez pas d'objets incandescents comme les cendres, le charbon qui semblent éteints.

Miele ne peut pas être tenu pour responsable pour les dommages qui résulteraient d'une mauvaise utilisation et qui iraient à l'encontre des consignes de sécurité.

Références des croquis

Vous trouverez les croquis signalés aux différents chapitres dans les volets en fin de mode d'emploi.

Caractéristiques de la mini turbobrosse

C'est le flux d'aspiration de l'aspirateur qui entraîne la mini turbobrosse. La rotation de la brosse cylindrique multiplie l'efficacité d'aspiration des cheveux, des fils et des peluches.

Conseils d'utilisation (croquis 01)

Veuillez impérativement respecter les consignes de sécurité et les mises en garde contenues dans le mode d'emploi de votre aspirateur lors de l'utilisation de la mini turbobrosse.

Cette mini turbobrosse est conçue pour aspirer les meubles rembourrés, les matelas, les sièges de voiture, les tapis d'escaliers, etc.

Veuillez vous conformer aux conseils de nettoyage et d'entretien du fabricant du revêtement de sol à nettoyer.

Installer la mini turbobrosse

- Installez la mini turbobrosse sur la poignée ou le tube d'aspiration, en fonction de ce qui est le plus pratique pour vous.

Utilisation de la mini turbobrosse

- Pour un résultat d'aspiration optimal sur les revêtements, passez la mini turbobrosse lentement d'avant en arrière.

Maintenance

 Mettez l'aspirateur hors tension avant tout entretien de la mini turbobrosse et débranchez l'appareil.

Éliminer fils et cheveux (croquis 02 - 04)

- Avec des ciseaux (croquis 02), coupez les fils, poils et cheveux qui se sont enroulés autour de la brosse cylindrique.

Ils sont ensuite aspirés par l'aspirateur.

Afin de faciliter l'élimination de dépôts tenaces ou de déboucher l'intérieur de la brosse, nous vous conseillons d'ouvrir la mini turbobrosse (croquis 03).

- Tournez le raccord de telle sorte que le bouton de déverrouillage se trouve au milieu du système de guidage (A).
- Appuyez sur le bouton de déverrouillage (B) et tirez le raccord jusqu'à la butée de la mini turbobrosse (C).
- Rabattez la partie supérieure de la brosse jusqu'en butée et enlevez tous les dépôts accumulés à l'intérieur de la brosse et du rouleau de brosse (croquis 04).
- Fermez ensuite la brosse et repoussez le raccord jusqu'à ce que vous entendiez un clic au-dessus du bouton de déverrouillage.

it - Istruzioni di sicurezza e avvertenze

Questa turbospazzola a mano è conforme alle disposizioni vigenti in materia di sicurezza. Un uso improprio può provocare danni a persone e cose.

Prima di utilizzare per la prima volta la turbospazzola a mano leggere con attenzione le istruzioni d'uso. In questo modo si evitano pericoli per le persone e danni sia all'aspirapolvere che alla turbospazzola a mano.

Conservare con cura il presente libretto d'istruzioni e consegnarlo anche a eventuali futuri utenti.

Spegnere sempre l'aspirapolvere dopo l'uso, prima di sostituire gli accessori e di effettuare ogni intervento di pulizia/manutenzione. Estrarre la spina dalla presa elettrica.

Uso previsto

- ▶ Utilizzare la turbospazzola a mano solo per aspirare oggetti asciutti e pavimenti asciutti. Non aspirare o spazzolare con la turbospazzola a mano persone né animali. Qualsiasi uso diverso da quello previsto, modifiche o trasformazioni della turbospazzola a mano non sono ammessi.
- ▶ Le persone che per le loro capacità fisiche, sensoriali o psichiche o per la loro inesperienza o non conoscenza non siano in grado di utilizzare in sicurezza l'aspirapolvere e la turbospazzola a mano, non devono farne uso senza la sorveglianza e la guida di una persona responsabile.

Bambini

- ▶ Tenere lontano dall'aspirapolvere e dalla turbospazzola a mano i bambini al di sotto degli otto anni, oppure sorvegliarli costantemente.

- ▶ I ragazzini più grandi e responsabili (in ogni caso non al di sotto degli otto anni) possono utilizzare l'aspirapolvere e la turbospazzola a mano senza sorveglianza solo ed esclusivamente se è stato loro spiegato come farlo e se sono in grado di farlo in tutta sicurezza. È importante che sappiano riconoscere e comprendere quali pericoli possono derivare da un uso non corretto dell'apparecchio.
- ▶ In ogni caso non permettere loro di effettuare operazioni di pulizia e manutenzione senza sorveglianza.
- ▶ Sorvegliare i bambini che si trovano nelle immediate vicinanze dell'aspirapolvere e della turbospazzola a mano. Non permettere loro di giocarci.

Sicurezza tecnica

- ▶ Prima dell'uso, controllare che la turbospazzola a mano non presenti danni visibili. Non mettere in funzione una turbospazzola a mano danneggiata.
- ▶ Non immergere mai per nessun motivo la turbospazzola a mano in acqua; pulirla solamente con un panno asciutto oppure leggermente inumidito.

Impiego corretto

- ▶ Mentre si aspira, non infilare mai le dita o le mani nel rullo mentre è in movimento.
- ▶ Non aspirare con la turbospazzola a mano ad altezza della testa.
- ▶ Tenere lontani dalla turbospazzola a mano oggetti come tende, abiti, scarpe.
- ▶ Non aspirare con la turbospazzola a mano superfici dure, come frontali di mobili o pavimenti in legno e in pietra.
- ▶ Non aspirare sostanze facilmente infiammabili o esplosive, né gas; non passare l'aspirapolvere nemmeno in locali dove tali sostanze sono depositate.

it - Istruzioni di sicurezza e avvertenze

- ▶ Non aspirare superfici che per la loro conformazione possano essere aspirate o arrotolarsi.
- ▶ Non aspirare con l'aspirapolvere liquidi e sporco bagnato. Prima di passare l'aspirapolvere su moquette e/o tappeti lavati o inumiditi, aspettare che siano completamente asciutti.
- ▶ Non aspirare oggetti ardenti o incandescenti, come sigarette, cenere o carbone apparentemente spenti.

Miele non risponde per i danni causati da un uso diverso da quello previsto, da impostazioni sbagliate dell'apparecchio e dall'inservanza delle istruzioni per la sicurezza e delle avvertenze.

Nota relativa alle immagini

Le immagini indicate nei capitoli sono riportate alla fine delle presenti istruzioni d'uso, nelle pagine pieghevoli.

Caratteristiche della turbospazzola a mano

La turbospazzola a mano viene azionata dalla corrente d'aria generata dall'aspirapolvere. La rotazione del rullo intensifica la raccolta di fili, capelli e lanugine.

Consigli per l'uso (Fig. 01)

Quando si utilizza la turbospazzola a mano osservare assolutamente le istruzioni di sicurezza e le avvertenze riportate nel libretto d'uso dell'aspirapolvere.

La turbospazzola a mano è ideale per la pulizia di poltrone, materassi, sedili di automobili, scale rivestite di moquette, ecc.

Attenersi innanzitutto alle indicazioni fornite dal produttore per la pulizia e la manutenzione della superficie da aspirare.

Applicare la turbospazzola a mano

- Infilare la turbospazzola a mano sull'impugnatura o sul tubo aspirante, a seconda di quello che risulta più comodo per l'utente e per l'uso.

Impiego della turbospazzola a mano

- Per aspirare in modo corretto, muovere la turbospazzola a mano lentamente avanti e indietro sulla superficie da passare.

Manutenzione

 Spegnerne sempre l'aspirapolvere prima di qualsiasi intervento di manutenzione sulla turbospazzola a mano ed estrarre la spina dalla presa elettrica.

Rimuovere fili e capelli (Fig. 02 - 04)

- Tagliare con una forbice fili e capelli che si fossero arrotolati sul rullo (Fig. 02).

Aspirare quindi i residui.

Se particolarmente sporca o intasata è possibile aprire la parte interna della turbospazzola a mano per rimuovere lo sporco al suo interno. In questo modo è più facile rimuovere particelle di sporco grossolano (Fig. 03).

- Ruotare l'attacco girevole in modo tale che il tasto di sblocco si trovi al centro della guida (A).
- Premere il tasto di sblocco (B) e tirare l'attacco girevole fino alla battuta della turbospazzola (C).
- Aprire la parte superiore della spazzola fino alla battuta di arresto e rimuovere le particelle di sporco dal vano interno e dal rullo (Fig. 04).
- Richiudere la spazzola e spingere l'attacco fino a incastrarsi sul tasto di sblocco.

es - Advertencias e indicaciones de seguridad

Este turbo-cepillo de mano cumple todas las normas de seguridad vigentes. Sin embargo, el manejo indebido o incorrecto del mismo puede causar daños materiales y entrañar peligros para la seguridad del usuario.

Lea atentamente las instrucciones de manejo antes de utilizar por primera vez este turbo-cepillo de mano. De este modo se protegerá usted y evitará daños en el aspirador y en el turbo-cepillo de mano.

Guarde las instrucciones de manejo y entrégueselas al nuevo propietario en caso de venta posterior del aparato.

Después del uso y antes de limpiar o realizar cualquier trabajo de mantenimiento, desconecte siempre el aspirador y desenchufe la clavija de la base del enchufe.

Uso apropiado

- ▶ Utilice el turbo-cepillo de mano exclusivamente para aspirar superficies secas y cepillar suelos secos. No se deberá utilizar el turbo-cepillo de mano para aspirar o cepillar partes del cuerpo humano o de animales. El resto de usos, cambios y modificaciones del turbo-cepillo de mano quedan prohibidos.
- ▶ Aquellas personas que por motivo de una incapacidad física, sensorial o mental, inexperiencia o desconocimiento no estén en condiciones de manejar el aspirador y el turbo-cepillo de mano de una forma segura, no podrán hacer uso del aspirador o del turbo-cepillo de mano sin la supervisión o permiso de un responsable.

Niños en las inmediaciones

- ▶ Los niños menores de ocho años deben permanecer alejados del aspirador y del turbo-cepillo de mano, a no ser que estén vigilados en todo momento.

es - Advertencias e indicaciones de seguridad

- ▶ El uso del aspirador y del turbo-cepillo de mano por parte de niños mayores de ocho años sin supervisión está permitido solamente si se les ha explicado el manejo del aspirador y del turbo-cepillo de mano de tal forma que puedan utilizarlo de forma segura. Los niños deben poder reconocer los posibles peligros originados por un manejo incorrecto del mismo.
- ▶ Los niños no deben limpiar o conectar el aspirador o el turbo-cepillo de mano sin supervisión.
- ▶ Preste continua atención a los niños que se encuentren cerca del turbo-cepillo de mano. No deje jamás que los niños jueguen con el aspirador o con el turbo-cepillo de mano.

Seguridad técnica

- ▶ Antes de la puesta en servicio, compruebe que el turbo-cepillo de mano no presente daños externos visibles. No lo ponga en funcionamiento, en caso de estar dañado.
- ▶ No sumerja nunca el turbo-cepillo de mano en agua y límpielo solo con un paño seco o ligeramente húmedo.

Uso apropiado

- ▶ Durante la aspiración, no toque el rodillo mientras gira.
- ▶ No aspire con el turbo-cepillo de mano cerca de la cabeza.
- ▶ No acerque el turbo-cepillo de mano a objetos como cortinas, prendas de vestir o bufandas.
- ▶ No aspire con el turbo-cepillo de mano superficies duras, como p. ej. frontales de muebles, suelos de madera y de piedra.
- ▶ No aspire sustancias fácilmente inflamables o explosivas ni gases y no pase el aspirador en los lugares donde se encuentran almacenadas estas sustancias.
- ▶ No aspire superficies donde exista el riesgo de aspirar o enrollar objetos.

es - Advertencias e indicaciones de seguridad

- ▶ No aspire líquidos o suciedad húmeda. Después de la limpieza húmeda o con limpiadores de espuma de superficies, cerciórese de que estén totalmente secas antes de pasar el aspirador.
- ▶ No aspire objetos encendidos o ascuas, p. ej. cigarrillos ni ceniza o carbón aparentemente apagados.

Miele no se hace responsable de los daños y perjuicios ocasionados por el uso indebido o manejo incorrecto del aparato o por ignorar las indicaciones y advertencias de seguridad.

Indicación respecto a las ilustraciones

Las ilustraciones que se indican en los capítulos se encuentran al final de las contracubiertas de las presentes instrucciones de uso.

Características del turbo-cepillo de mano

El turbo-cepillo de mano se acciona con la corriente de aspiración del aparato. El movimiento de rotación del rodillo de cerdas intensifica la absorción de hilos, cabellos y pelusas.

Recomendaciones de uso (fig. 01)

Es imprescindible que, cuando utilice el turbo-cepillo de mano, tenga en cuenta las advertencias e indicaciones de seguridad de las instrucciones de manejo de su aspirador.

El turbo-cepillo de mano es apto para cepillar y aspirar muebles tapizados, asientos de coches, escaleras con moqueta, etc.

Observe ante todo las instrucciones de limpieza y de cuidado del fabricante de la superficie que va a aspirar.

Colocar el turbo-cepillo de mano

- Acople el turbo-cepillo de mano en el mango o en el tubo de aspiración dependiendo de lo que resulte más cómodo en cada caso.

Utilización del turbo-cepillo de mano

- Al aspirar superficies, desplace lentamente el turbo-cepillo de mano hacia delante y hacia atrás para lograr una eficacia de aspiración óptima.

Mantenimiento

⚠ Antes de llevar a cabo cualquier trabajo de mantenimiento, desconecte el turbo-cepillo de mano y desenchúfelo de la red eléctrica.

Retirar hilos y cabellos (fig. 02 - 04)

- Corte con unas tijeras los hilos y pelos que se hayan enrollado en el rodillo con cerdas (fig. 02).

A continuación, el aspirador aspirará los hilos y cabellos cortados.

Puede abrir la manguera de aspiración en caso de suciedad resistente u obstrucción en el interior del turbo-cepillo de mano. De esta manera también podrá eliminar fácilmente los elementos de mayor tamaño que hayan sido aspirados (fig. 03).

- Gire el manguito hasta que el botón de desbloqueo se encuentre centrado en la guía (A).
- Pulse el botón de desbloqueo (B) y tire del manguito hasta el tope del turbo-cepillo de mano (C).
- Abra completamente hasta el tope la parte superior del cepillo y elimine toda la suciedad adherida al interior y al rodillo del cepillo (fig. 04).

- A continuación, cierre el cepillo y deslice el manguito sobre el botón de bloqueo hasta que encaje.

Esta escova Turbo manual corresponde às normas de segurança em vigor. Utilização inadequada pode ter consequências graves para o aparelho e utilizador.

Leia as instruções de utilização antes de iniciar o primeiro funcionamento com a escova Turbo manual. Desta forma não só se protege como evita anomalias no aspirador e na escova turbo manual.

Guarde o livro de instruções para que possa consultar sempre que necessário e entregue-o a um eventual futuro proprietário.

Desligue sempre o aspirador após a utilização, antes de qualquer mudança de acessórios e antes de efectuar trabalhos de limpeza e manutenção. Retire a ficha da tomada.

Utilização adequada

► Utilize a escova turbo manual só para aspirar e escovar superfícies secas. Pessoas e animais não podem ser aspirados ou escovados com a escova turbo manual. Outras utilizações, modificações e alterações na escova turbo manual não são permitidas.

► Pessoas que devido às suas capacidades físicas, sensoriais ou psíquicas ou ainda por inexperiência ou desconhecimento, não estejam em condições de utilizar o aspirador e a escova turbo manual com segurança, não podem utilizar o aspirador e a escova turbo manual sem serem vigiadas ou orientadas por uma pessoa responsável.

Crianças

► Crianças menores de oito anos de idade devem ser mantidas afastadas do aspirador e da escova manual turbo, a menos que sejam supervisionadas em todos os momentos.

pt - Medidas de segurança e precauções

- ▶ Crianças a partir de oito anos de idade só podem utilizar o aspirador e a escova turbo manual sem serem vigiadas, se lhes foi explicado o seu funcionamento de forma que possam utilizar o aspirador e a escova turbo manual com segurança. As crianças devem ter capacidade para reconhecer e compreender o perigo de uma utilização incorrecta.
- ▶ As crianças não devem efectuar trabalhos de limpeza ou manutenção no aspirador e escova turbo manual sem serem vigiadas.
- ▶ Vigie as crianças que estejam perto do aspirador e da escova turbo manual. Não permita que as crianças brinquem com o aspirador e com a escova turbo manual.

Segurança técnica

- ▶ Antes de iniciar a aspiração verifique se a escova turbo manual apresenta algum dano. Não coloque uma escova turbo manual avariada a funcionar.
- ▶ Não mergulhe a escova turbo manual em água e efectue a sua limpeza a seco ou com um pano húmido.

Utilização adequada

- ▶ Não toque no rolo da escova em funcionamento.
- ▶ Mantenha a escova turbo manual longe da sua cabeça durante a aspiração.
- ▶ Mantenha peças como por ex. cortinados, vestuário, lenços, fitas, distantes da escova turbo manual.
- ▶ Com a escova turbo manual não deve aspirar superfícies duras como por ex. frente de móveis, pavimentos em madeira ou pedra.
- ▶ Não aspire produtos de inflamação fácil, explosivos ou gases. Não aspire igualmente o local onde estes produtos estão armazenados.

pt - Medidas de segurança e precauções

- ▶ Não aspire líquidos nem sujidade húmida. Superfícies acabados de limpar a húmido, devem estar completamente secas antes de serem aspiradas.
- ▶ Não aspire objectos incandescentes ou acesos, como por ex. cigarros, cinza ou carvão que aparentemente estejam apagados.

A Miele não pode ser responsabilizada por qualquer dano causado por uso inadvertido e utilização incorrecta devido à não observação das instruções de utilização e de segurança.

Figuras - Referências

As figuras indicadas nos capítulos encontram-se na página desdobrável no final deste livro de instruções.

Características da escova turbo manual

A escova turbo manual é adequada para aspirar sofás, colchões, assentos de automóveis, escadas alcatifadas etc. A rotação do rolo da escova intensifica a absorção de fios, cabelo e fiapos.

Recomendações de utilização (fig. 01)

Ao utilizar a escova turbo manual deve prestar atenção às medidas de segurança e precauções mencionadas no livro de instruções do aspirador.

A escova turbo manual é adequada para aspirar sofás, colchões, assentos de automóveis, escadas alcatifadas, etc.

Observe, em primeiro lugar, as indicações de limpeza e manutenção indicadas pelo fabricante da superfície a aspirar.

Encaixar a escova turbo manual

- Encaixe a escova turbo manual na pega ou no tubo de sucção, conforme achar mais cómodo para as diferentes situações de aspiração.

Utilização da escova turbo manual

- Deslize a escova turbo manual ao aspirar as superfícies de trás para a frente para obter o melhor efeito de aspiração.

Manutenção

 Desligue o aspirador quando efectuar qualquer trabalho de manutenção na escova turbo manual e retire a ficha da tomada.

Remover linhas e cabelos (fig. 02 - 04)

- Utilizando uma tesoura corte as linhas e os cabelos, que se enrolaram à volta do eixo da escova (fig. 02).

Durante o funcionamento o aspirador ira aspirar essas partículas.

No caso de sujidade mais renitente ou bloqueio pode abrir a tampa de protecção da escova turbo manual. Assim será mais fácil limpar e retirar a sujidade que eventualmente esteja a provocar obstrução (fig. 03).

- Rode o canhão de forma que o botão de desbloqueio fique centrado **(A)**.
- Pressione o botão de desbloqueio **(B)** e puxe o canhão até ao batente retirando-o da escova turbo manual **(C)**.
- Abra a parte superior da escova até ao batente e elimine a sujidade do interior e do rolo da escova (fig. 04).
- No final feche a escova e deslize o canhão até sentir o encaixe sobre o botão de desbloqueio.

Bu el turbo fırçası tüm yasal güvenlik şartlarına uygundur. Hatalı bir kullanım kişiye ve eşyaya zarar verir.

El turbo fırçasını ilk defa kullanmadan önce kullanım kılavuzunu okuyunuz. Böylece kendinizi olduğu kadar elektrik süpürgesi ve el turbo fırçasının zarar görmesini önlemiş olursunuz.

Kullanım Kılavuzunu özenle saklayınız ve gerekirse fırçanın sizden sonraki sahibine veriniz.

Süpürgenizi daima kullandıktan sonra, her aksesuar değişiminden önce ve her silme / bakım işleminden önce kapatınız. Fişini prizden çekiniz.

Kullanım Kuralları

- ▶ El turbo fırçayı sadece kuru tozların alınması için kullanınız. Turbo fırçayı çalışırken insanlara ve hayvanlara sürmeyiniz. Diğer kullanım amaçlarına, el turbo fırçasında yapılacak değişikliklere izin verilemez.
- ▶ Psikolojik rahatsızlık ve anlama bozukluğu veya tecrübesizlik ve bilgisizlik nedenleriyle elektrik süpürgesini ve el turbo fırçasını güvenle çalıştıracak durumda olmayan kişiler yanlarında bu işin sorumluluğunu üzerine alabilecek kişiler olmadan elektrikli süpürgeyi ve el turbo fırçasını kullanamazlar

Evdeki Çocuklar

- ▶ Sekiz yaşından küçük çocuklar devamlı kontrol altında olsalar bile elektrik süpürgesinden ve el turbo fırçasından uzak tutulmalıdır.
- ▶ Çocuklar ancak sekiz yaşından itibaren elektrikli süpürgeyi ve el turbo fırçasını güvenle kullanabilmeleri için kendilerine gerekli bilgiler verildikten sonra yanlarında onları kontrol eden bir büyük olmadan elektrikli süpürgeyi ve el turbo fırçasını çalıştırabilirler. Bu arada çocuklar hatalı kullanım sonunda ne gibi tehlikelerin ortaya çıkabileceğini anlayabilecek durumda olmalıdır.
- ▶ Çocuklar yanlarında bir yetişkin olmadan elektrikli süpürgeyi ve el turbo fırçasını temizleyemez veya bakımını yapamazlar.

tr - Güvenlik Tavsiyeleri ve Uyarılar

► Elektrik süpürgesinin ve el turbo fırçasının çevresindeki çocuklara çok dikkat ediniz. Çocukların süpürge ve el turbo fırçası ile oynamasına asla izin vermezsiniz.

Teknik Güvenlik

- El turbo fırçasını kullanmadan önce gözle görülür bir hasarının olup olmadığına bakınız. Hasarlı bir fırçayı çalıştırmayınız.
- El turbo fırçayı asla suya sokmayınız ve süpürgeyi sadece kuru ve ya hafif nemli bir bezle silebilirsiniz.

Doğru Kullanım

- El turbo fırça ile başınıza yakın yerleri temizlemeyiniz.
- Perde, giysi, şal gibi kumaşları el turbo fırçasından uzak tutunuz.
- El turbo fırça ile mobilya, ahşap ve taş yüzeyler gibi sert zeminlerin tozunu almayınız.
- Yanıcı ve patlayıcı maddeleri veya gazları ve bu maddelerin depolandığı yerleri süpürgeyle temizlemeyiniz.
- El turbo fırça ile ıslak zeminleri ve ıslanmış tozları almayınız. Yeni silinmiş veya şampuanla yıkanmış halıları ve halı kaplı zeminleri fırça ile çekmeden önce tamamen kurummasını bekleyiniz.
- Sigara veya sönmüş gibi duran külleri veya kömürleri süpürgeyle almayınız.

Miele hatalı kullanım ve güvenlik tavsiyeleri ve uyarıların dikkate alınmaması sonucunda meydana gelen zararlardan sorumlu tutulmaz.

Resim Örnekleri

Bölmelerde belirtilen resimleri bu kullanım kılavuzunun sonunda bulabilirsiniz.

El Turbo Fırçanın Özellikleri

El turbo fırça elektrik süpürGESİNİN motoru ile çalışır. Fırça silindiri iplik, saç ve hav gibi döküntüleri çeker alır.

Aksesuar Önerileri (Resim 01)

El turbo fırçasını kullanırken mutlaka elektrik süpürGESİNİN kullanma kılavuzundaki güvenlik tavsiyeleri ve uyarılar bölümünü okuyunuz.

El turbo fırçası koltuk minderlerinin, yatakların, oto koltuklarının, halı kaplı merdivenlerin v.s. . temizlenmesi için uygundur. Fırça silindiri saçları ve havları toplar.

Önce tozları alınacak alana döşenmiş malzemenin üreticisinin temizlik ve bakım önerilerini dikkate alınız.

El Turbo Fırçasının Takılması

- El turbo fırçayı süpüreĞİNİZ yerin özelliğine göre tutacaĞa veya süpürGE borusuna takabilirsiniz.

El Turbo Fırçasının Kullanımı

- Yerlerin en iyi şekilde temizlenmesi için el turbo fırçasını yavaşça öne ve arkaya doğru sürünüz.

Bakım

 Her bakım işleminden önce elektrik süpürGESİNİNİ kapatınız ve fişini prizden çekiniz.

İplik ve saçların çekilmesi (Resim 02 - 04)

- Fırça silindirine sarılan saçları ve iplikleri bir makasla (Resim 02) kesiniz.

Bu parçalar daha sonra elektrik süpürGESİNİNİ ile çekilebilir

İnatçı kirlerde veya el turbo fırçasının içinde bir tıkanma meydana gelirse, o zaman kapağını açabilirsiniz. İçine kaçan büyük parçaları kolayca çekip alabilirsiniz (Resim 03).

- Boruyu çevirerek açma düğmesinin girişin ortasında (A) olmasına dikkat ediniz.
- Kilit açma düğmesine (B) basınız ve boruyu el turbo fırçasından (C) çekip çıkartınız.
- Fırçanın üst kısmını dayanma noktasına kadar açınız ve oraya yapışık kalan ve fırça silindirindeki kirleri çekip alınız (Resim 04).
- Daha sonra fırçayı kapatınız ve boruyu açma düğmesi üzerinden dayanma noktasına kadar kaydırınız.

ει - Υποδείξεις ασφαλείας

Αυτή η βούρτσα χειρός Turbo ανταποκρίνεται πλήρως στις ισχύουσες προδιαγραφές ασφαλείας. Η παραβίαση της σωστής χρήσης της βούρτσας είναι επικίνδυνη και για το χειριστή και για τη βούρτσα.

Διαβάστε με προσοχή τις οδηγίες χρήσης πριν χρησιμοποιήσετε για πρώτη φορά τη βούρτσα χειρός Turbo. Έτσι προστατεύετε τον εαυτό σας και τους άλλους αλλά και την ηλεκτρική σκούπα και τη βούρτσα από οποιαδήποτε βλάβη.

Φυλάξτε αυτές τις οδηγίες χρήσης και σε περίπτωση που η συσκευή αλλάξει ιδιοκτήτη μην παραλείψετε να του παραδώσετε και τις οδηγίες χρήσης.

Διακόπτετε τη λειτουργία της ηλεκτρικής σκούπας πάντα μετά από κάθε χρήση, όταν αλλάζετε εξαρτήματα και πριν από κάθε καθαρισμό και συντήρηση. Βγάζετε το φιλτράκι από την πρίζα.

Χρήση σύμφωνα με τους κανονισμούς

- ▶ Χρησιμοποιείτε αυτή τη βούρτσα χειρός Turbo μόνο για καθαρισμό και βούρτσισμα στεγνών επιφανειών. Δεν επιτρέπεται να τη χρησιμοποιήσετε σε ανθρώπους και ζώα. Οποιαδήποτε άλλη χρήση, μετατροπή ή αλλαγή στη βούρτσα χειρός Turbo δεν επιτρέπεται.
- ▶ Δεν επιτρέπεται η χρήση της βούρτσας χειρός Turbo από άτομα, τα οποία λόγω της ψυχικής ή διανοητικής τους κατάστασης, της έλλειψης εμπειρίας ή λόγω άγνοιας δεν είναι σε θέση να χειριστούν τη βούρτσα και τη σκούπα με ασφάλεια. Επιτρέπεται μόνο υπό την επίτηρηση ή τις οδηγίες ενός άλλου υπεύθυνου ατόμου.

Παιδιά στον περιβάλλοντα χώρο

- ▶ Πρέπει να κρατάτε μακριά από τη σκούπα και τη βούρτσα χειρός Turbo παιδιά κάτω των οκτώ ετών, εκτός εάν βρίσκονται διαρκώς υπό την επίτηρησή σας.

- ▶ Η χρήση της ηλεκτρικής σκούπας και της βούρτσας χειρός Turbo από παιδιά άνω των οκτώ ετών μπορεί να γίνει, μόνο εφόσον σιγουρευτείτε απόλυτα, ότι έχουν καταλάβει το χειρισμό τους και ότι τους έχουν γίνει κατανοητοί οι κίνδυνοι ενός λανθασμένου χειρισμού.
- ▶ Τα παιδιά δεν επιτρέπεται να καθαρίζουν τη σκούπα και τη βούρτσα χειρός Turbo και να κάνουν εργασίες συντήρησης σε αυτές χωρίς επιτήρηση.
- ▶ Επιτηρείτε πάντα τα παιδιά που παίζουν κοντά στη σκούπα και τη βούρτσα χειρός Turbo και μην τα αφήνετε ποτέ να παίζουν με αυτές.

Τεχνική ασφάλεια

- ▶ Πριν τη χρήση ελέγχετε τη βούρτσα χειρός Turbo για τυχόν ορατές ζημιές. Αν αυτή παρουσιάζει κάποια ζημιά, δεν επιτρέπεται να την θέσετε σε λειτουργία.
- ▶ Μη βυθίζετε ποτέ τη βούρτσα χειρός Turbo μέσα σε νερό. Την καθαρίζετε με ένα στεγνό ή ένα καλά στεγνυμένο υγρό πανί.
- ▶ Η Miele συνιστά:
Εγκαταστήστε κατάλληλες προστατευτικές διατάξεις (επιτηρητές, σταθεροποιητές τάσης, συστήματα αδιάλειπτης τροφοδότησης ισχύος κ.λπ.) στην εσωτερική ηλεκτρική σας εγκατάσταση, ώστε να προλαμβάνεται η πρόκληση ζημιών ή η εμφάνιση ανωμαλιών στη λειτουργία των συσκευών σας.

Σωστή χρήση

- ▶ Κατά το σκούπισμα προσέξτε να μην αγγίξετε τον περιστρεφόμενο κύλινδρο της.
- ▶ Μην πλησιάζετε ποτέ στο πρόσωπό σας τη βούρτσα χειρός Turbo.
- ▶ Κρατάτε μακριά από τη βούρτσα χειρός Turbo αντικείμενα, όπως κουρτίνες, φορέματα, κασκώλ.
- ▶ Μη σκουπίζετε με τη βούρτσα χειρός Turbo σκληρές επιφάνειες, όπως π.χ. προσόψεις επίπλων, ξύλινα ή πέτρινα δάπεδα.

ει - Υποδείξεις ασφαλείας

- ▶ Μη σκουπίζετε εύφλεκτα ή εκρηκτικά υλικά ή αέρια και μη σκουπίζετε σε χώρους που αποθηκεύονται τέτοιου είδους υλικά.
- ▶ Μην καθαρίζετε επιφάνειες στις οποίες υπάρχει ο κίνδυνος να αναρροφηθούν και να μπλεχτούν αντικείμενα.
- ▶ Μην απορροφάτε με τη σκούπα νερά ή άλλα υγρά ή υγρή βρωμιά. Αφήνετε τα φρεσκοπλυμένα χαλιά και δάπεδα να στεγνώσουν εντελώς, πριν τα σκουπίσετε με την ηλεκτρική σκούπα.
- ▶ Μη σκουπίζετε αντικείμενα που καίγονται ή είναι πυρωμένα, όπως π.χ. τσιγάρα ή στάχτη ή κάρβουνα που μοιάζουν σβησμένα.

Ο κατασκευαστής δεν ευθύνεται σε καμία περίπτωση για ζημιές που προκλήθηκαν από λανθασμένη και αντίθετη προς τους κανονισμούς χρήση καθώς και από χειρισμούς που δεν συμφωνούν με τις υποδείξεις ασφαλείας.

Παραπομπές εικόνων

Τις εικόνες που εμφανίζονται στα κεφάλαια θα βρείτε στις αναδιπλούμενες σελίδες στο τέλος αυτών των οδηγιών χρήσης.

Χαρακτηριστικά της βούρτσας Turbo

Η βούρτσα χειρός Turbo λειτουργεί μέσω του ρεύματος απορρόφησης της ηλεκτρικής σκούπας. Η κίνηση του περιστρεφόμενου κυλίνδρου εντατικοποιεί την απορρόφηση κλωστών, μαλλιών και χνουδιών.

Υποδείξεις για τη χρήση (εικ. 01)

Κατά τη χρήση της βούρτσας χειρός Turbo λάβετε υπόψη σας οπωσδήποτε τις υποδείξεις ασφαλείας που υπάρχουν στις οδηγίες χρήσης της σκούπας σας.

Η βούρτσα χειρός Turbo είναι κατάλληλη για το καθάρισμα επίπλων με ταπετσαρία, στρωμάτων, καθισμάτων αυτοκινήτου, σκαλοπατιών καλυμμένων με μοκέτα, κ.λπ.

Σημαντικό είναι να λάβετε πρώτα σοβαρά υπόψη σας τις οδηγίες περιποίησης και καθαρισμού που συνιστά ο κατασκευαστής της επιφάνειας που θα καθαρίσετε.

Τοποθέτηση της βούρτσας χειρός Turbo

- Τοποθετείτε τη βούρτσα χειρός Turbo στη χειρολαβή ή στον μεταλλικό σωλήνα, ανάλογα με το πως σας βολεύει στην κάθε περίπτωση σκουπίσματος.

Χρήση της βούρτσας χειρός Turbo

- Οδηγείτε τη βούρτσα χειρός Turbo κατά το σκούπισμα των επιφανειών αργά μπρος πίσω, για να έχετε το καλύτερο αποτέλεσμα απορρόφησης.

Συντήρηση

 Διακόπτετε τη λειτουργία της συσκευής, πριν από κάθε εργασία συντήρησης της βούρτσας χειρός Turbo και βγάζετε το φικ από την πρίζα.

Αφαίρεση κλωστών και μαλλιών (εικ. 02 - 04)

- Κόβετε με ένα ψαλίδι κλωστές και μαλλιά που έχουν μπερδευτεί γύρω από τον περιστρεφόμενο κύλινδρο (εικ. 02).

Τα μικρά κομμάτια απορροφώνται στη συνέχεια από την ηλεκτρική σκούπα.

Σε περίπτωση δύσκολης βρωμιάς ή μπλοκαρίσματος στον εσωτερικό χώρο της βούρτσας χειρός Turbo μπορείτε να την ανοίξετε. Αν έχουν αναρροφηθεί ενδεχομένως μεγάλα κομμάτια, αφαιρούνται εύκολα (εικ. 03).

- Στρέψετε το στόμιο κατά τέτοιο τρόπο, ώστε το κουμπί απασφάλισης να βρίσκεται στη μέση της αυλακιάς **(A)**.
- Πιέξτε το κουμπί απασφάλισης **(B)** και τραβάτε το στόμιο από τη βούρτσα χειρός Turbo μέχρι το σημείο που σταματά **(C)**.
- Ξεδιπλώνετε το επάνω τμήμα της βούρτσας μέχρι το σημείο που σταματά και αφαιρείτε όλη τη βρωμιά που έχει κολλήσει στο εσωτερικό και από τον περιστρεφόμενο κύλινδρο (εικ. 04).
- Συνδέετε στη συνέχεια τη βούρτσα και σπρώχνετε το στόμιο πάνω από το κουμπί απασφάλισης μέχρι να πιάσει.

Denne håndturbobørste overholder de foreskrevne sikkerhedsbestemmelser. U hensigtsmæssig brug kan dog medføre skader på personer og ting.

Læs venligst brugsanvisningen, inden håndturbobørsten tages i brug. Derved undgås skader på både personer, støvsugeren og håndturbobørsten.

Gem venligst brugsanvisningen, og giv den videre til en eventuel senere ejer.

Sluk altid for støvsugeren efter brug, inden skift af tilbehør og før rengøring/vedligeholdelse. Træk stikket ud af stikkontakten.

Retningslinjer vedrørende brugen

- ▶ Håndturbobørsten bør kun bruges til støvsugning og børstning af tørre flader. Den må aldrig anvendes på mennesker eller dyr. Anden anvendelse eller ændringer af håndturbobørsten er ikke tilladt.
- ▶ Personer, der på grund af begrænsninger i fysisk eller psykisk formåen eller på grund af manglende erfaring eller uvidenhed ikke er i stand til at betjene støvsugeren og håndturbobørsten sikkert, må ikke anvende disse uden opsyn eller vejledning fra en ansvarlig person.

Børn i huset

- ▶ Børn under 8 år må ikke komme i nærheden af støvsugeren og håndturbobørsten, medmindre der holdes konstant opsyn med dem.
- ▶ Børn på 8 år eller derover må kun bruge støvsugeren og håndturbobørsten uden opsyn, hvis de er informeret om disses funktioner, så de kan betjene dem korrekt, og hvis de forstår de farer, der kan opstå ved forkert betjening.
- ▶ Børn må ikke rengøre eller vedligeholde støvsugeren og håndturbobørsten uden opsyn.

da - Råd om sikkerhed og advarsler

▶ Hold altid øje med børn, der opholder sig i nærheden af støvsugeren og håndturbobørsten. Lad dem aldrig lege med støvsugeren og håndturbobørsten.

Teknisk sikkerhed

▶ Kontroller håndturbobørsten for synlige skader før brug. Tag aldrig en beskadiget håndturbobørste i brug.

▶ Håndturbobørsten må aldrig komme i vand, men må kun rengøres tørt eller med en let fugtig klud.

Den daglige brug

▶ Tag under støvsugningen ikke fat i børstevalsen, mens den kører.

▶ Håndturbobørsten må ikke anvendes i nærheden af hovedet.

▶ Sørg for at holde fx gardiner, tøjstykker og tørklæder væk fra håndturbobørsten.

▶ Støvsug ikke hårde flader med håndturbobørsten, fx skabsfronter og træ- og stengulve.

▶ Brug ikke støvsugeren til letantændelige eller eksplosive stoffer eller gasser og ikke på steder, hvor sådanne stoffer opbevares.

▶ Støvsug ikke flader, som kan blive suget ind eller viklet om valsen.

▶ Brug aldrig støvsugeren til at støvsuge væske eller fugtigt snavs op. Rensede og vaskede flader skal være helt tørre, før de støvsuges.

▶ Brug aldrig støvsugeren til brændende eller glødende genstande, som fx cigaretter, aske eller kul.

Miele kan ikke gøres ansvarlig for skader, der måtte opstå som følge af forkert anvendelse, fejlbetjening eller tilsidesættelse af ovennævnte råd om sikkerhed og advarsler.

Illustrationshenvisninger

De illustrationer, der henvises til, findes på folde-ud-siderne sidst i brugsanvisningen.

Håndturbobørstens egenskaber

Håndturbobørsten drives af støvsugerens sugestrøm. Børstevalsens rotation intensiverer opsamlingen af tråde, hår og frug.

Anbefalet anvendelse

Følg ved anvendelse af håndturbobørsten ubetinget rådene om sikkerhed og advarselerne i brugsanvisningen til støvsugeren.

Håndturbobørsten er velegnet til støvsugning af polstrede møbler, madrasser, bilsæder, tæppebelagte trapper og lignende.

Overhold først og fremmest rengørings- og plejeanvisningerne fra producenten af den flade, der skal støvsuges.

Håndturbobørsten sættes på

- Sæt håndturbobørsten på støvsuger-røret eller på griberøret, alt efter hvad der er mest bekvemt i den aktuelle situation.

Anvendelse af håndturbobørsten

- Ved støvsugning af flader opnås den bedste sugeseffekt ved at føre håndturbobørsten langsomt frem og tilbage.

Vedligeholdelse

 Før hver rengøring/vedligeholdelse af håndturbobørsten skal der slukkes for støvsugeren, og stikket skal trækkes ud af stikkontakten.

Tråde og hår fjernes (ill. 02 - 04)

- Klip tråde og hår, der har viklet sig om børstevalsen, af med en saks (ill. 02).

Delene suges herefter op af støvsugeren.

I tilfælde af kraftigt snavs eller tilstopning i håndturbobørsten kan den åbnes. Eventuelle større dele kan således let fjernes (ill. 03).

- Drej studsens således, at låseknappen sidder midt i føringen (A).
- Tryk på låseknappen (B), og træk studsens opad af håndturbobørsten (C).
- Klap overdelen af mundstykket op, og fjern det snavs, der sidder fast i kabinettet og på børstevalsen (ill. 04).
- Luk derefter mundstykket, og skub studsens hen over låseknappen, til den "går i hak".

no - Sikkerhetsregler

Denne håndturbobørsten oppfyller de påbudte sikkerhetskrav. Hvis den ikke brukes forskriftsmessig, kan det likevel føre til skade på personer og gjenstander.

Les bruksanvisningen nøye før du begynner å bruke håndturbobørsten. Du beskytter deg selv og andre og unngår skader på støvsugeren og håndturbobørsten.

Ta vare på bruksanvisningen og gi den videre til en eventuell senere eier.

Slå alltid av støvsugeren etter bruk, før du skifter tilbehør og før rengjøring/vedlikehold. Trekk støpselet ut av stikkontakten.

Forskriftsmessig bruk

▶ Håndturbobørsten skal kun brukes til støvsuging og børsting av tørre flater. Mennesker og dyr må ikke støvsuges eller børstes med håndturbobørsten. Andre bruksmåter, ombygginger og forandringer av håndturbobørsten er ikke tillatt.

▶ Personer, som på grunn av sin psykiske eller fysiske tilstand eller pga. sin uerfarenhet eller uvitenhet ikke er i stand til å betjene støvsugeren og håndturbobørsten på en sikker måte, må ikke bruke støvsugeren og håndturbobørsten uten tilsyn eller veiledning fra en ansvarlig person.

Barn i omgivelsene

▶ Barn under åtte år må holdes vekk fra støvsugeren og håndturbobørsten, med mindre de er under konstant tilsyn.

- ▶ Barn over åtte år, får bare betjene støvsugeren og håndturbobørsten uten tilsyn, dersom støvsugerens og håndturbobørstens funksjon er forklart slik, at de kan betjene dem på en sikker måte. Barn må kunne se og forstå mulige farer ved feil betjening.
- ▶ Barn må ikke rengjøre eller vedlikeholde støvsugeren og håndturbobørsten uten tilsyn.
- ▶ Hold øye med barn som befinner seg i nærheten av støvsugeren og håndturbobørsten. Ikke la barn leke med støvsugeren og håndturbobørsten.

Teknisk sikkerhet

- ▶ Kontroller at håndturbobørsten ikke har synlige skader før bruk. En skadet håndturbobørste må ikke tas i bruk.
- ▶ Håndturbobørsten må ikke dyppes i vann. Rengjør den bare med en tørr eller litt fuktig klut.

Bruk

- ▶ Ikke ta på børstevalsen når den går rundt.
- ▶ Ikke støvsug i nærheten av hodet med håndturbobørsten.
- ▶ Hold deler som gardiner, klær, sjal o.l. unna håndturbobørsten.
- ▶ Ikke støvsug harde flater, f.eks. møbelfronter, tre- og steingulv med håndturbobørsten.
- ▶ Ikke støvsug lettantennelige eller eksplosive stoffer eller gasser og ikke støvsug på steder hvor slike stoffer oppbevares.

no - Sikkerhetsregler

- ▶ Ikke støvsug flater der det er fare for innsugning eller oppvikling.
- ▶ Ikke støvsug væsker eller fuktig smuss. Tepper og teppegulv som er våtrenset eller behandlet med sjampo, må tørke helt før de støvsuges.
- ▶ Ikke støvsug brennende eller glødende gjenstander, f.eks. sigaretter eller tilsynelatende sloknet aske eller kull.

Miele kan ikke gjøres ansvarlig for skader som skyldes ikke forskriftsmessig bruk, feil betjening eller at sikkerhetsreglene ikke er fulgt.

Henvisninger til bilder

Bildene det henvises til i de enkelte kapitlene finner du på utbrettsidene bak i bruksanvisningen.

Håndturbobørstens egenskaper

Håndturbobørsten drives av støvsugerens luftstrøm. Den roterende børstevalsen intensiverer opptaket av tråder, hår og lo.

Anbefalinger for bruk (bilde 01)

Ved bruk av håndturbobørsten må du lese sikkerhetsreglene i bruksanvisningen for støvsugeren.

Håndturbobørsten egner seg til støvsugning av stoppede møbler, madrasser, bilseter, teppebelagte trappetrinn osv.

Følg først og fremst vedlikeholdsrådene fra produsenten av den flaten som skal støvsuges.

Påsetting av håndturbobørsten

- Stikk håndturbobørsten på sugerøret eller håndtaket, alt ettersom hva som er mest praktisk i hvert enkelt tilfelle.

Bruk av håndturbobørsten

- Før håndturbobørsten langsomt frem og tilbake under støvsugingen, da oppnås best effekt.

Vedlikehold

 Slå alltid av støvsugeren før vedlikehold av håndturbobørsten og trekk støpselet ut av stikkkontakten.

Fjerning av tråder og hår (bilde 02 - 04)

- Klipp av tråder og hår som har viklet seg rundt børstevalsen, med en saks (bilde 02).

Sug delene opp med støvsugeren.

Ved hardnakket smuss eller tilstoppinger inne i håndturbobørsten, kan du åpne den. Eventuelle større deler er da lette å fjerne (bilde 03).

- Drei stussen slik at utløserknappen befinner seg midt i føringen (A).
- Trykk på utløserknappen (B) og trekk stussen helt av fra håndturbobørsten (C).
- Åpne børsteoverdelen helt og fjern alt smuss som sitter fast, fra innerrommet og børstevalsen (bilde 04).
- Lukk børsten og skyv stussen over utløserknappen til den fester seg.

sv - Säkerhetsanvisningar och varningar

Denna handturboborste uppfyller gällande säkerhetskrav. Felaktig användning kan medföra person- och saksador.

Läs bruksanvisningen noga innan du använder handturboborsten första gången. På så vis skyddar du dig och andra samt undviker skador på dammsugaren och handturboborsten.

Spara bruksanvisningen och överlämna den vid eventuellt ägarbyte.

Stäng alltid av dammsugaren efter dammsugning, innan du byter tillbehör och innan du rengör eller underhåller den. Dra ut stickproppen ur vägguttaget.

Användningsområde

► Använd handturboborsten endast för att dammsuga torra ytor. Handturboborsten får inte användas på människor och djur. Alla andra användningsområden, ombyggnader och ändringar av handturboborsten är inte tillåtna.

► Personer, som på grund av sina fysiska, sensoriska eller mentala förmågor eller på grund av oerfarenhet eller okunskap inte kan använda dammsugaren och handturboborsten på ett säkert sätt, får endast använda dessa under uppsikt eller anvisning av en ansvarig person.

Om det finns barn i närheten

► Barn under åtta år bör hållas borta från dammsugaren och handturboborsten. De får endast använda dem under uppsikt.

► Barn från åtta år och uppåt får endast använda dammsugaren och handturboborsten utan uppsikt under förutsättning att de känner till hur man använder dem på ett säkert sätt. Barn måste kunna se och förstå riskerna med en felaktig användning.

► Barn får inte rengöra eller göra underhåll på dammsugaren och handturboborsten utan uppsikt.

▶ Håll uppsikt över barn som befinner sig i närheten av dammsugaren och handturboborsten. Låt inga barn leka med dem.

Teknisk säkerhet

▶ Kontrollera handturboborsten med avseende på synliga yttre skador innan du använder den. Använd aldrig en skadad handturbo-
borste.

▶ Doppa aldrig handturboborsten i vatten och rengör den endast med torr eller lätt fuktig trasa.

Användning

▶ Rör inte den roterande borstvalsens under dammsugningen.

▶ Dammsug inte med handturboborsten i närheten av huvudet.

▶ Håll gardiner, kläder, sjalar och så vidare borta från handturbo-
borsten.

▶ Dammsug inga hårda ytor med handturboborsten som exempelvis skåpluckor och -fronter, trä- eller stengolv.

▶ Dammsug aldrig lättantändligt eller explosivt material eller gaser. Dammsug inte heller på platser där sådana ämnen finns.

▶ Dammsug inte ytor där det finns risk att något föremål sugts upp eller viras in i dammsugaren.

▶ Dammsug inte vätskor eller annan fuktig smuts. Låt våttorkade eller schamponerade ytor torka helt innan du dammsuger dem.

▶ Dammsug aldrig glödande föremål som till exempel cigaretter eller aska och kol som ser ut att ha slocknat.

Miele ansvarar inte för skador som har uppstått på grund av att dammsugaren har använts på annat sätt än den är avsedd för, har använts på ett felaktigt sätt och/eller att säkerhetsanvisningarna och varningarna inte har följts.

Bildhänvisningar

Bilderna som vi hänvisar till i de olika avsnitten finns på de utvikbara sidorna i slutet av bruksanvisningen.

Handturboborstens egenskaper

Handturboborsten drivs av dammsugarens luftström. Borstvalsens rotation ökar upptaget av trådar, hårstrån och ludd.

Rekommenderad användning (bild 01)

Beakta ovillkorligen säkerhetsanvisningarna och varningarna i bruksanvisningen till din dammsugare när du ska använda handturboborsten.

Handturboborsten lämpar sig för dammsugning av stoppade möbler, madrasser, bilsäten, mattbelagda trappsteg och liknande.

Beakta i första hand rengörings- och skötselansvisningarna från tillverkaren av de ytor du ska dammsuga.

Sätta fast handturboborsten

- Sätt handturboborsten på dammsugarröret eller handtaget, beroende på vilket som är bekvämast vid dammsugningen.

Använda handturboborsten

- För att uppnå bästa sugeffekt med handturboborsten dammsuger du fram och tillbaka med lågsamma rörelser.

Underhåll

⚠ Stäng alltid av dammsugaren och dra ut stickproppen före skötsel av handturboborsten.

Avlägsna trådar och hårstrån (bild 02 - 04)

- Klipp av trådar och hårstrån som har lindats runt borstvalsen med en sax (bild 02).

Dammsug sedan upp trådarna och hårstråna.

Om handturboborsten är igensatt av hårt fastsittande smuts inuti eller är blockerad, kan du öppna den. Större föremål kan på så vis enkelt tas bort (bild 03).

- Vrid anslutningen så att låsknappen befinner sig i mitten av skåran **(A)**.
- Tryck på låsknappen **(B)** och dra av anslutningen från handturboborsten **(C)**.
- Fäll upp borstens överdel helt och avlägsna all fastsittande smuts från borstens insida och från borstvalsen (bild 04).
- Fäll sedan ner borstens överdel och tryck fast anslutningen tills den snäpper fast på låsknappen.

Tämä käsiturbosuutin täyttää asetetut turvallisuusmääräykset. Laitteen asiaton käyttö voi kuitenkin johtaa henkilö- ja esinevahinkoihin.

Lue tämä käyttöohje ennen kuin alat käyttää käsiturbosuutinta. Perehtymällä käyttöohjeeseen vältät mahdolliset vahingot ja käsiturbosuuttimen rikkoontumisen.

Säilytä tämä käyttöohje! Jos luovutat laitteen uudelle omistajalle, muista antaa käyttöohje laitteen mukana.

Kytke pölynimuri pois päältä käytön jälkeen ja aina kun vaihdat varusteita. Irrota myös pistotulppa pistorasiasta ennen laitteen puhdistusta tai huoltoa.

Määräystenmukainen käyttö

- ▶ Käsiturbosuutinta saa käyttää vain kuivien pintojen imurointiin ja harjaamiseen. Käsiturbosuuttimella ei saa imuroida eikä harjata ihmisiä eikä eläimiä. Suuttimen kaikenlainen muu käyttö on kiellettyä, kuten myös kaikenlaiset suuttimeen tehdyt jälkiasennus- ja muutostyöt.
- ▶ Henkilöt, jotka eivät pysty käyttämään pölynimuria ja tätä turbosuutinta turvallisesti fyysisten, aistillisten tai henkisten kykyjensä puutteellisuuden vuoksi tai jotka ovat kokemattomia ja tietämättömiä laitteiden toiminnasta, eivät saa käyttää pölynimuria eivätkä tätä suutinta ilman vastuullisen henkilön valvontaa tai opastusta.

Jos läheisyydessä on lapsia

- ▶ Pidä alle 8-vuotiaat lapset loitolla pölynimurista ja käsi-turbosuuttimesta, jollet valvo heidän toimintaansa koko ajan.
- ▶ Yli 8-vuotiaat lapset saavat käyttää pölynimuria ja käsi-turbosuutinta ilman valvontaa ainoastaan, jos heitä on opastettu laitteen toimintaan siten, että he osaavat käyttää laitetta turvallisesti ja että he tunnistavat laitteen vääränlaiseen käyttöön liittyvät vaaratilanteet.
- ▶ Lapset eivät saa puhdistaa pölynimuria ja käsiturbosuutinta ilman valvontaa.
- ▶ Valvo pölynimurin ja käsiturbosuuttimen läheisyydessä oleskelevien lasten toimintaa. Älä koskaan anna lasten leikkiä imurilla ja käsiturbosuuttimella.

Tekninen turvallisuus

- ▶ Tarkista käsiturbosuutin ulkoisten vaurioiden varalta ennen sen käyttöönottoa. Jos suutin on vahingoittunut, älä ota sitä käyttöön.
- ▶ Älä koskaan upota käsiturbosuutinta veteen! Puhdista käsiturbosuutin ainoastaan kuivalla tai kostealla rievulla.

Asianmukainen käyttö

- ▶ Älä missään tapauksessa koske pyörivään harjateleaan imuroinnin aikana.
- ▶ Älä imuroi käsiturbosuuttimella pääsi lähellä.
- ▶ Pidä käsiturbosuutin loitolla verhoista sekä hameista, huiveista ja muista roikkuvista vaatteista.

- ▶ Älä imuroi käsiturbosuuttimella mitään kovia pintoja, kuten puisia huonekaluja tai puu- ja kivilattioita.
- ▶ Älä imuroi helposti syttyviä tai räjähtäviä nesteitä tai kaasuja. Älä myöskään imuroi tiloissa, jossa säilytetään tällaisia aineita.
- ▶ Älä imuroi pintoja, jotka voivat imeytyä harjatelan sisään ja tukkia suuttimen!
- ▶ Älä imuroi nesteitä tai märkää likaa. Kun imuroit kosteita mattoja tai kun puhdistat kokolattiamattoja vaahtopesuaineella, anna pesuaineen kuivua täysin ennen imurointia.
- ▶ Älä imuroi hehkuvaa tuhkaa ja hiiltä tai edes sammunutta tuhkaa tai hiiltä. Ne saattavat sytyttää pölynimurin tuleen.

Miele ei ole vastuussa vahingoista, jotka aiheutuvat laitteen asiattomasta tai vääränlaisesta käytöstä tai turvallisuusohjeiden noudattamatta jättämisestä.

Kuvaviittaukset

Kuvat, joihin tekstissä viitataan, löytyvät käyttöohjeen lopussa olevilta auki taitettavilta sivuilta.

Käsiturbosuuttimen ominaisuudet

Käsiturbosuutin toimii imurin imuvoiman avulla. Sen pyörivä harjatela irrottaa tehokkaasti langat, hiukset ja nöyhdän.

Käyttösuositus (kuva 01)

Kun käytät käsiturbosuutinta, noudata ehdottomasti myös pölynimurisi mukana toimitetun käyttöohjeen tärkeitä turvallisuusohjeita.

Käsiturbosuutin sopii erinomaisesti mm. topattujen huonekalujen ja patjojen, autonistuimien sekä kokolattiamatolla päällystettyjen porrasaskelmien imurointiin.

Noudata kuitenkin ensisijaisesti imuroitavan pinnan valmistajan puhdistus- ja hoito-ohjeita.

Käsiturbosuuttimen kiinnittäminen

- Kiinnitä käsiturbosuutin imurin imuputkeen tai imuletkun kädensijaan, mikä vain kulloinkin tuntuu kätevimältä.

Käsiturbosuuttimen käyttö

- Liikutele käsiturbosuutinta imuroitavalla pinnalla hitaasti edestakaisin. Näin saat parhaan puhdistustuloksen.

Huoltotoimet

 Kytke pölynimuri pois päältä ja irrota pistotulppa pistorasiasta ennen kuin alat huoltaa ja puhdistaa käsiturbosuutinta.

Langanpätkien ja hiusten irrottaminen (kuvat 02 - 04)

- Leikkaa harjatelan ympärille kiertyneet langat ja hiukset poikki saksilla (kuva 02).

Näin ne irtoavat telasta ja joutuvat imuuriin, kun käynnistät imurin uudelleen.

Jos käsiturbosuuttimessa on hankalasti poistettavaa likaa tai jos se on tukossa, voit avata sen. Näin voit myös poistaa vahingossa imuroimasi pienet esineet (kuva 03).

- Kierrä liitântäkaulusta siten, että vapautuspainike on uran keskellä (A).
- Paina vapautuspainiketta (B) ja vedä liitântäkaulusta vasteeseen saakka ulos käsiturboharjasta (C).
- Käännä harjan yläosa auki vasteeseen saakka ja irrota kiinni tarttunut lika harjan sisältä ja harjatelasta (kuva 04).
- Sulje lopuksi harjan yläosa ja työnnä harjan liitântäkaulusta vapautuspainikkeen yli, kunnes se napsahtaa paikalleen.

Эта малая турбощетка соответствует положениям о технической безопасности. Однако, ее ненадлежащая эксплуатация может привести к травмам пользователей и материальному ущербу.

Перед первой эксплуатацией малой турбощеткой внимательно прочитайте данную инструкцию. Благодаря этому Вы защитите себя и других лиц и избежите повреждений пылесоса и малой турбощеткой.

Сохраните эту инструкцию по эксплуатации и по возможности передайте ее следующему владельцу прибора!

Всегда выключайте пылесос после использования, при смене насадок и перед началом чистки / техобслуживания и выньте сетевую вилку из розетки.

Надлежащее использование

▶ Используйте малую турбощетку исключительно для чистки сухих поверхностей. Не допускается применение малой турбощеткой в отношении людей и животных. Любые другие способы применения, модификации и реконструкции малой турбощеткой не допускаются.

▶ Лицам, которые по состоянию здоровья или из-за отсутствия опыта и соответствующих знаний не могут уверенно управлять пылесосом и турбощеткой, не рекомендуется эксплуатация этих устройств без присмотра или руководства со стороны ответственного лица.

Если поблизости находятся дети

▶ Детей младше восьми лет не следует допускать близко к пылесосу и малой турбощетке, или они должны быть при этом под постоянным присмотром.

ru - Указания по безопасности и предупреждения

▶ Дети старше восьми лет могут пользоваться пылесосом и малой турбощеткой без надзора взрослых, если они настолько освоили управление ими, что могут это делать с уверенностью. Дети должны осознавать возможную опасность, связанную с неправильной эксплуатацией прибора.

▶ Не разрешайте детям проводить чистку и техобслуживание пылесоса и малой турбощеткой без Вашего присмотра.

▶ Не оставляйте без надзора детей, если они находятся вблизи пылесоса и малой турбощеткой. Никогда не позволяйте детям играть с пылесосом и малой турбощеткой.

Техническая безопасность

▶ Перед использованием проверьте отсутствие у малой турбощеткой видимых повреждений. Не пользуйтесь поврежденной турбощеткой.

▶ Никогда не погружайте малую турбощетку в воду, проводите только сухую очистку или чистите ее с помощью слегка влажной салфетки.

Правильная эксплуатация

▶ При уборке не касайтесь вращающейся щетки-валика.

▶ Не пылесосьте с использованием малой турбощеткой близко к голове.

▶ Держите на расстоянии от малой турбощеткой такие вещи, как гардины, платья, шали.

▶ Не пылесосьте малой турбощеткой твердые поверхности, например, мебельные фронты, деревянные и каменные полы.

▶ Не пылесосьте легко воспламеняющиеся или взрывоопасные вещества или газы, а также места, где хранятся такого рода вещества.

ru - Указания по безопасности и предупреждения

- ▶ Не пылесосьте поверхности, которые могут быть втянуты пылесосом или запутаны.
- ▶ Не пылесосьте жидкости и влажную грязь. Поверхности после влажной чистки или обработки шампунем можно пылесосить только после полного высыхания.
- ▶ Не пылесосьте горящие или тлеющие предметы, например, сигареты или еще не погасшую золу или уголь.

Компания Miele не несет ответственности за повреждения, вызванные несанкционированным применением, неправильной эксплуатацией и несоблюдением указаний по безопасности и предупреждений.

Ссылки на рисунки

Указанные в главах рисунки находятся на раскрывающихся страницах в конце данной инструкции.

Особенности малой турбо-щетки

Малая турбощетка приводится в действие всасывающим потоком воздуха пылесоса. Вращение щетки-валика способствует более интенсивному захвату нитей, волос и ворсинок.

Рекомендации по применению (Рис. 01)

При использовании малой турбощетки обязательно учитывайте указания по безопасности и предупреждения из инструкции к Вашему пылесосу.

Малая турбощетка подходит для очистки мягкой мебели, матрасов, автомобильных сидений, ступеней с ковровым покрытием и т.п.

Прежде всего учитывайте указания производителя по уходу и очистке поверхностей.

Установка малой турбощетки

- Вставьте малую турбощетку в трубку или рукоятку, в зависимости от того, что для Вас наиболее удобно при уборке.

Применение малой турбо-щетки

- При уборке поверхностей водите малой турбощеткой медленно вперед-назад для достижения наилучшего результата очистки.

Техобслуживание

 Выключайте пылесос перед каждым проведением техобслуживания малой турбощетки и выньте сетевую вилку из розетки.

Удаление нитей и волос (Рис. 02 - 04)

- Разрежьте ножницами нитки и волосы, которые намотались вокруг щетки-валика (Рис. 02).

Обрезки будут затем затянуты пылесосом при уборке.

При наличии въевшихся загрязнений или при закупорке внутренней области малой турбощетки Вы можете открыть ее. Так можно будет легко удалить попавшие внутрь крупные частицы загрязнений (Рис. 03).

- Поверните патрубок таким образом, чтобы кнопка замка находилась по центру направляющей **(A)**.
- Нажмите на кнопку замка **(B)** и потяните патрубок до упора с малой турбощетки **(C)**.
- Откиньте верхнюю часть щетки до упора и удалите все застрявшие частицы грязи из внутренней камеры и с щетки-валика (Рис. 04).

-
- После этого закройте щетку и задвиньте патрубок до фиксации кнопкой замка.

pl - Wskazówki bezpieczeństwa i ostrzeżenia

Ta ręczna turboszczotka spełnia wymagania obowiązujących przepisów bezpieczeństwa. Nieprawidłowe użytkowanie może jednak doprowadzić do wystąpienia uszkodzeń i zagrożeń.

Przed pierwszym użyciem należy przeczytać instrukcję użytkowania ręcznej turboszczotki. Dzięki temu można uniknąć zagrożeń oraz uszkodzeń odkurzacza i ręcznej turboszczotki.

Instrukcję użytkowania należy zachować do późniejszego wykorzystania i przekazać ewentualnemu następnemu posiadaczowi!

Wyłączać odkurzacz zawsze po użyciu, przed każdą zmianą wyposażenia i przed każdym zabiegiem czyszczenia / konserwacji. Wyjąć wtyczkę z gniazdka.

Użytkowanie zgodne z przeznaczeniem

- ▶ Stosować ręczną turboszczotkę wyłącznie do odkurzania i szczotkowania suchych powierzchni. Nie wolno używać ręcznej turboszczotki do odkurzania lub szczotkowania ludzi i zwierząt. Wszelkie inne zastosowania, przebudowy i zmiany ręcznej turboszczotki są niedozwolone.
- ▶ Osoby, które ze względu na upośledzenie psychiczne, umysłowe lub fizyczne czy też brak doświadczenia lub niewiedzę nie są w stanie bezpiecznie obsługiwać odkurzacza i elektroszczotki, nie mogą z nich korzystać bez nadzoru lub wskazań osoby odpowiedzialnej.

Dzieci w gospodarstwie domowym

- ▶ Dzieci poniżej 8 roku życia należy trzymać z daleka od odkurzacza i ręcznej turboszczotki, chyba że są pod stałym nadzorem.
- ▶ Dzieci powyżej 8 roku życia mogą używać odkurzacza i ręcznej turboszczotki bez nadzoru tylko wtedy, gdy obsługa została im objaśniona w takim stopniu, że są w stanie bezpiecznie korzystać z odkurzacza i ręcznej turboszczotki. Dzieci muszą być w stanie rozpoznać możliwe zagrożenia wynikające z nieprawidłowej obsługi.

- ▶ Dzieci nie mogą przeprowadzać zabiegów czyszczenia lub konserwacji odkurzacza i ręcznej turboszczotki bez nadzoru.
- ▶ Proszę nadzorować dzieci przebywające w pobliżu odkurzacza i ręcznej turboszczotki. Nigdy nie pozwalać dzieciom na zabawy odkurzaczem i ręczną turboszczotką.

Bezpieczeństwo techniczne

- ▶ Przed użyciem należy sprawdzić ręczną turboszczotkę pod kątem widocznych uszkodzeń. Nie uruchamiać uszkodzonej ręcznej turboszczotki.
- ▶ Nigdy nie zanurzać ręcznej turboszczotki w wodzie i czyścić ją tylko suchą lub lekko wilgotną ściereczką.

Prawidłowe użytkowanie

- ▶ Przy odkurzaniu nie dotykać obracającego się walca szczotkowego.
- ▶ Nie odkurzać ręczną turboszczotką w pobliżu głowy.
- ▶ Przedmioty takie, jak np. firanki, sukienki, szaliki trzymać z daleka od ręcznej turboszczotki.
- ▶ Nie odkurzać ręczną turboszczotką żadnych twardych powierzchni, jak np. frontów meblowych, podłóg drewnianych i kamiennych.
- ▶ Nie zasysać materiałów lub gazów łatwopalnych lub wybuchowych ani nie odkurzać w miejscach, gdzie są one składowane.
- ▶ Nie odkurzać powierzchni, które stwarzają ryzyko wessania lub nawinięcia.
- ▶ Nie zasysać cieczy i wilgotnych zabrudzeń. Dywany i wykładziny czyszczone na mokro lub szamponem należy całkowicie wysuszyć przed odkurzaniem.
- ▶ Nie zasysać rozżarzonych lub płonących przedmiotów, jak np. niedopałków lub pozornie wygasłego popiołu ew. węgla.

pl - Wskazówki bezpieczeństwa i ostrzeżenia

Firma Miele nie może zostać pociągnięta do odpowiedzialności za szkody, które zostaną spowodowane w wyniku nieprzestrzegania wskazówek bezpieczeństwa i ostrzeżeń.

Odesłania do ilustracji

Rysunki wymienione w poszczególnych rozdziałach są zamieszczone na końcu tej instrukcji użytkownika.

Cechy ręcznej turboszczotki

Ręczna turboszczotka jest napędzana przez strumień powietrza zasysanego przez odkurzacza. Rotacja walca szczotkowego intensyfikuje zbieranie włókien, włosów i kłaczków.

Zalecane zastosowania (rys. 01)

Przy stosowaniu ręcznej turboszczotki należy bezwzględnie przestrzegać wskazówek bezpieczeństwa i ostrzeżeń zawartych w instrukcji użytkownika posiadanego odkurzacza.

Ręczna turboszczotka nadaje się do odkurzania ze szczotkowaniem mebli tapicerowanych, materaców, foteli samochodowych, schodów wyłożonych wykładziną podłogową itp.

W pierwszej kolejności należy przestrzegać wskazówek dotyczących czyszczenia i konserwacji producenta odkurzonej powierzchni.

Zakładanie ręcznej turboszczotki

- Nasadzić ręczną turboszczotkę na uchwyt lub na rurę ssącą, w zależności od tego, co w danej sytuacji jest najwygodniejsze.

Stosowanie ręcznej turboszczotki

- Przy odkurzaniu prowadzić ręczną turboszczotkę powoli w tę i z powrotem, żeby osiągnąć najlepsze efekty odkurzania.

Konserwacja

⚠ Wyłączyć odkurzacza przed każdą konserwacją ręcznej turboszczotki i wyjąć wtyczkę z gniazdka.

Usuwanie włókien i włosów (rys. 02 - 04)

- Przeciąć włókna i włosy, które się nawinęły na walec szczotkowy, za pomocą nożyczek (rys. 02).

Następnie kawałki zostaną wessane przez odkurzacza.

W przypadku mocno przywartych zabrudzeń lub zatkań we wnętrzu ręcznej turboszczotki można ją otworzyć. Ewentualne większe zabrudzenia dają się wówczas łatwo usunąć (rys. 03).

- Obrócić króciec w taki sposób, żeby przycisk odblokowujący znalazł się pośrodku w prowadnicy (A).
- Nacisnąć przycisk odblokowujący (B) i do oporu wyciągnąć króciec z ręcznej turboszczotki (C).
- Rozłożyć do oporu górną część szczotki i usunąć wszystkie przyczepione zabrudzenia ze środka i z walca szczotkowego (rys. 04).
- Następnie zamknąć szczotkę i wsunąć króciec, aż się zatrzaśnie na przycisku odblokowującym.

en-US - IMPORTANT SAFETY INSTRUCTIONS

This handheld Turbobrush complies with current safety requirements. Inappropriate use can, however, lead to personal injury and damage to property.

To avoid the risk of accidents and damage to the handheld Turbo-brush and to the vacuum cleaner, please read these instructions and those of the vacuum cleaner carefully before using for the first time.

Keep these operating instructions in a safe place and pass them on to any future user.

Always disconnect the vacuum cleaner from the power supply when you have finished using it, before changing over accessories, as well as for maintenance work and cleaning. Turn the vacuum cleaner off and unplug it.

READ THESE INSTRUCTIONS COMPLETELY BEFORE USING THIS ACCESSORY FOR THE FIRST TIME. KEEP THESE OPERATING INSTRUCTIONS FOR FUTURE REFERENCE.

Correct use

- ▶ The handheld Turbobrush must only be used for household purposes to vacuum and brush dry floor surfaces. Do not use on people or animals. Any other use, modification or alteration to the handheld Turbobrush is at the owner's risk and could be dangerous.
- ▶ Persons which lack physical, sensory or mental abilities or experience with the vacuum cleaner and Turbobrush should not use it without supervision or instruction by a responsible person.

Safety with children

- ▶ Children must not be allowed to clean or maintain the vacuum cleaner and handheld Turbobrush unsupervised.
- ▶ Do not allow the vacuum cleaner to be used as a toy. Close attention is necessary when used near children.

Technical safety

- ▶ Before using the handheld Turbobrush, check for any visible signs of damage. Do not use a damaged handheld Turbobrush.
- ▶ Do not immerse the handheld Turbobrush in water. Clean all parts with a dry or slightly damp cloth only.

Proper use

- ▶ Never touch the roller brush while it is rotating.
- ▶ Do not use the handheld Turbobrush at head level.
- ▶ Keep the handheld Turbobrush away from curtains, clothing, etc. as these could be vacuumed in and become entangled in the roller brush.
- ▶ Do not use the handheld Turbobrush to vacuum hard surfaces such as furniture doors, wood or stone flooring.
- ▶ Do not vacuum up any inflammable or combustible liquids or gases and do not vacuum in areas where such substances are stored.
- ▶ Do not vacuum any surfaces where there is a danger of items being sucked up or becoming entangled in the roller brush.
- ▶ Do not vacuum up any water, liquid or damp dirt. Wait until any freshly cleaned or shampooed carpets or floor coverings are completely dry before attempting to vacuum.
- ▶ Do not vacuum up anything which has been burning or is still glowing, e.g., cigarettes, ashes or hot ash, whether glowing or apparently extinguished.

SAVE THESE INSTRUCTIONS

References to illustrations

The illustrations referred to in the text are shown on the fold-out pages at the end of these Operating Instructions.

Handheld Turbobrush features

The handheld Turbobrush is operated by the suction power of the vacuum cleaner. It has a rotating roller brush which is very effective at vacuuming up thread, hair and fluff.

Recommended use (Fig. 01)

When using the handheld Turbobrush, please also observe the **IMPORTANT SAFETY INSTRUCTIONS** in your vacuum cleaner instruction manual.

This handheld Turbobrush is particularly suitable for vacuuming upholstery, mattresses, car seats and carpeted stairs.

It is also important to observe the flooring manufacturer's cleaning and care instructions.

Fitting the handheld Turbobrush

- Connect the handheld Turbobrush to the handle or suction wand on your vacuum cleaner depending on how you wish to use it.

Using the handheld Turbobrush

- To achieve the best effect, pass the handheld Turbobrush slowly backwards and forwards over the surface being vacuumed.

Maintenance

 Always disconnect the vacuum cleaner from the electrical supply for cleaning and maintenance work on the handheld Turbobrush. Switch off at the wall socket and unplug it.

Removing threads and hairs (Fig. 02 - 04)

- With a pair of scissors (Fig. 02), cut any threads or hairs that have become entangled on the roller brush.

Then run the vacuum cleaner to vacuum up the bits.

For more tangles or blockages inside the handheld Turbobrush, the cover can be opened. Any large particles can then be easily removed (Fig. 03).

- Twist the connector until the release button is located in the center of the slot **(A)**.
- Then press release button **(B)** and pull the connector away from the handheld Turbobrush **(C)**.
- Open up the brush compartment as far as you can and then remove any stubborn soiling from the compartment interior and from the roller brush (Fig. 04).

- Finally close the cover to the brush compartment and push the connector back into position over the release button.

安全上のご注意

本製品（ハンドターボブラシ）は、規定の安全規則に準拠しています。しかし、不適切に使用されますと、怪我をしたり、破損したりする恐れがあります。ご使用前にこの取扱説明書をよくお読みください。安全上の重要な注意事項、使用法、メンテナンスについて記載しています。お読みいただくことによって、お客様の安全が守られ、トラブルを防止することができます。この取扱説明書を大切に保管し、本製品を譲られる場合には一緒に渡してください。

使用後、付属品を交換する前、メンテナンス時は、掃除機のスイッチを必ず切ってください。使用後は、必ず電源プラグをコンセントから抜いてください。

規定に準じた使用

- ▶ 本製品は、乾いた床面を掃除するためのみに使用してください。人やペットに本製品を使用しないでください。それ以外の用途に使用したり、本製品を改造・変更したりしないでください。規定に反した使用や誤った取扱いによって生じた損害に対して製造者責任を負いません。
- ▶ 身体的、感覚的、精神的能力のため、あるいは未経験、取扱方法の知識がないなどの理由で本製品を安全に操作できない人が、保護責任者の監督の指示がなく使用することはできません。誤操作による危険を知らせておいてください。

お子様の安全

- ▶ 監督者の目の届かない場合は、お子様の近くに掃除機とハンドターボブラシを置かないでください。
- ▶ 本製品の操作について説明を受けて、安全に取り扱うことができるお子様に限り、使用することができます。お子様には誤操作による危険を知らせておいてください。
- ▶ 大人の監督者がいない状態で、お子様だけで掃除機とハンドターボブラシの掃除やメンテナンスはさせないでください。
- ▶ 本製品は玩具ではありません。けがを防ぐためにお子様が掃除機やハンドターボブラシで遊んだりしないようにしてください。

技術的な安全性

- ▶ 本製品をご使用前に損傷の有無を目視点検してください。損傷している場合は、使用しないでください。
- ▶ 絶対に水のなかにハンドターボブラシを浸さないでください。お手入れする際には乾いた布か少し湿らせた布を使ってください。

使用上のご注意

- ▶ 掃除を中断するときは、危険を避けるため、すぐに掃除機のスイッチを切ってください。
- ▶ 回転しているローラーブラシには、絶対に触らないでください。
- ▶ ハンドターボブラシを頭の高さで使用しないでください。長い髪の毛、ネクタイ、スカーフなどがローラーブラシにからまる恐れがあります。
- ▶ ハンドターボブラシは、カーテンや薄い布などから離しておいてください。吸い込んでローラーブラシにからまる恐れがあります。
- ▶ ハンドターボブラシは、家具の表面、木製や石の床など硬い表面には使用しないでください。
- ▶ 引火性または可燃性の物質や気体は吸い込まないでください。また、こうした物質が保管されている場所で掃除機を使用しないでください。
- ▶ ローラーに物が吸い込まれたり、からまったりする恐れのある表面で掃除機をかけないでください。
- ▶ 水、液体、湿ったゴミは吸い込まないでください。洗ったばかりのカーペットや敷物は、完全に乾くのを待ってから、掃除機を使用してください。
- ▶ 火がついている、消えたように見えているに関わらず、灰や炭は吸い込まないでください。

メーカーは、誤った使用法や操作により生じた、もしくは「安全上の注意事項と警告」を守らなかったことによって生じた損害に対し、責任を負いません。

ハンドターボブラシをご使用になる前に、お使いの掃除機の取扱説明書の「安全上のご注意」をよくお読みください。

推奨使用方法

(p.2 の図参照)

ハンドターボブラシはマットレス、布団、椅子カバー、車のシートなどの掃除に適しています。

回転式のローラーブラシは髪の毛や毛玉を取るのに最適です。

マットレス、布団、フローリングを傷つける恐れがありますので、各メーカーの掃除やお手入れの注意事項をご使用前にご確認ください。

ハンドターボブラシの使い方

- ハンドターボブラシをハンドルもしくは延長管に取り付けます。
- 掃除している表面をゆっくりと前後にハンドターボブラシを動かすのが、一番効果的です。
- 布団などにハンドターボブラシが吸着して使用しづらい場合、パワーセレクターもしくは手元の風力調節カバーで吸引力を調整してください。また、ハンドターボブラシを手前に引くことで、比較的容易に掃除をすることができます。

ハンドターボブラシのメンテナンス

 お手入れをするときは、掃除機を必ず電源から外してください。スイッチを切り、コンセントから電源プラグを抜いてください。

糸くずや髪の毛を取る

(p.2 の図参照)

- ローラーに糸くずや髪の毛が絡まったら、はさみで切ってください。それから掃除機を少しかけて吸い込んでください。

ハンドターボブラシ内の絡まりやつまりがひどい場合、カバーを開けて、絡まりやつまりの原因を簡単に取り除くことができます。

- グリップを回して、接続ボタンがガイド部の真ん中にくるようにします (図A参照)。
- 接続ボタンを押し (図B参照)、グリップをハンドターボブラシから出来るだけ引き離します (図C参照)。
- ケースの上側を出来るだけ持ち上げ、ケース内やローラーブラシについたゴミや髪の毛を取り除きます。
- ケースを閉め、グリップを接続ボタンがカチッと音がするまで戻します。

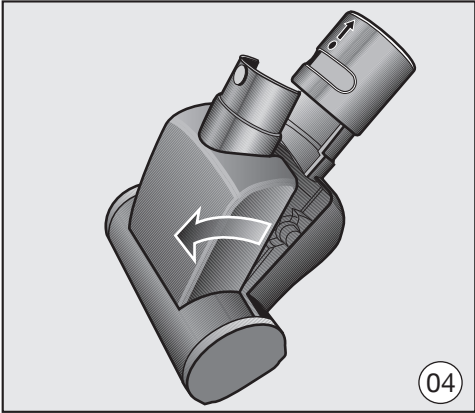
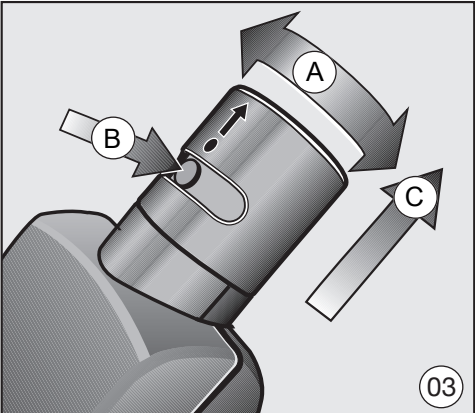
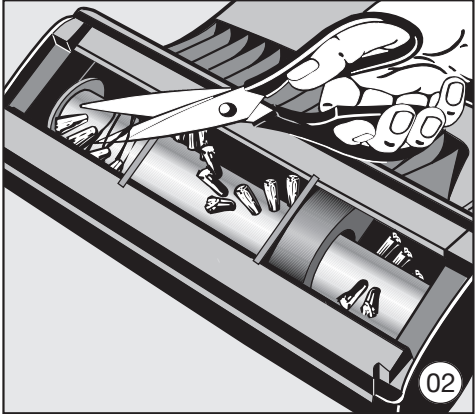

Miele

Miele & Cie. KG
Carl-Miele-Straße 29
33332 Gütersloh
Germany
Tel.: +49 5241 89-0
Fax: +49 5241 89-2090
Internet: www.miele.com